

Schema **schemat.xsd**

schema location:

attributeFormDefault: **unqualified**
elementFormDefault: **qualified**
targetNamespace: **http://crd.gov.pl/wzor/2023/06/29/12648/**

Elements	Complex types	Simple types
Faktura	TAdres	SWIFT_Type
	TKluczWartosc	TData
	TNaglowek	TDataCzas
	TPodmiot1	TDataT
	TPodmiot2	TFormaPlatnosci
	TPodmiot3	TGLN
	TRachunekBankowy	TGTU
		TIlosci
		TKodFormularza
		TKodWaluty
		TKodyKrajowUE
		TKwotowy
		TKwotowy2
		TLadunek
		TNaturalny
		TNIPIdWew
		TNRB
		TNRVatUE
		TNumerKSeF
		TNumerTelefonu
		TOznaczenieProcedury
		TOznaczenieProceduryZ
		TProcentowy
		TRachunekWlasnyBanku
		TRodzajFaktury
		TRodzajTransportu
		TRolaPodmiotu3
		TRolaPodmiotuUpowaznionego
		TStatusInfoPodatnika
		TStawkaPodatku
		TTypKorekty
		TZnakowy
		TZnakowy20
		TZnakowy50
		TZnakowy512

element Faktura

<p>diagram</p>	
<p>namespace</p>	<p>http://crd.gov.pl/wzor/2023/06/29/12648/</p>
<p>properties</p>	<p>content complex</p>
<p>children</p>	<p>tns:Naglowek tns:Podmiot1 tns:Podmiot2 tns:Podmiot3 tns:PodmiotUpowazniony tns:Fa tns:Stopka</p>
<p>annotation</p>	<p>documentation Faktura VAT</p>
<p>source</p>	<pre><xsd:element name="Faktura"> <xsd:annotation> <xsd:documentation>Faktura VAT</xsd:documentation> </xsd:annotation> <xsd:complexType> <xsd:sequence> <xsd:element name="Naglowek" type="tns:TNaglowek"></pre>

```

<xsd:annotation>
  <xsd:documentation>Nagłówek</xsd:documentation>
</xsd:annotation>
</xsd:element>
<xsd:element name="Podmiot1">
  <xsd:annotation>
    <xsd:documentation>Dane podatnika. Imię i nazwisko lub nazwa sprzedawcy towarów
lub usług</xsd:documentation>
  </xsd:annotation>
  <xsd:complexType>
    <xsd:sequence>
      <xsd:element name="PrefiksPodatnika" type="tns:TKodyKrajowUE" fixed="PL"
minOccurs="0">
        <xsd:annotation>
          <xsd:documentation>Kod (prefiks) podatnika VAT UE dla przypadków określonych
w art. 97 ust. 10 pkt 2 i 3 ustawy oraz w przypadku, o którym mowa w art. 136 ust. 1 pkt 3
ustawy</xsd:documentation>
        </xsd:annotation>
      </xsd:element>
      <xsd:element name="NrEORI" type="tns:TZnakowy" minOccurs="0">
        <xsd:annotation>
          <xsd:documentation>Numer EORI podatnika (sprzedawcy)</xsd:documentation>
        </xsd:annotation>
      </xsd:element>
      <xsd:element name="DaneIdentyfikacyjne" type="tns:TPodmiot1">
        <xsd:annotation>
          <xsd:documentation>Dane identyfikujące podatnika</xsd:documentation>
        </xsd:annotation>
      </xsd:element>
      <xsd:element name="Adres" type="tns:TAdres">
        <xsd:annotation>
          <xsd:documentation>Adres podatnika</xsd:documentation>
        </xsd:annotation>
      </xsd:element>
      <xsd:element name="AdresKoresp" minOccurs="0">
        <xsd:annotation>
          <xsd:documentation>Adres korespondencyjny podatnika</xsd:documentation>
        </xsd:annotation>
        <xsd:complexType>
          <xsd:complexContent>
            <xsd:extension base="tns:TAdres"/>
          </xsd:complexContent>
        </xsd:complexType>
      </xsd:element>
      <xsd:element name="DaneKontaktowe" minOccurs="0" maxOccurs="3">
        <xsd:annotation>
          <xsd:documentation>Dane kontaktowe podatnika</xsd:documentation>
        </xsd:annotation>
        <xsd:complexType>
          <xsd:sequence minOccurs="0">
            <xsd:element name="Email" type="etd:TAdresEmail" minOccurs="0">
              <xsd:annotation>
                <xsd:documentation>Adres e-mail podatnika</xsd:documentation>
              </xsd:annotation>
            </xsd:element>
            <xsd:element name="Telefon" type="tns:TNumerTelefonu" minOccurs="0">

```

```

        <xsd:annotation>
          <xsd:documentation>Numer telefonu podatnika</xsd:documentation>
        </xsd:annotation>
      </xsd:element>
    </xsd:sequence>
  </xsd:complexType>
</xsd:element>
<xsd:element name="StatusInfoPodatnika" type="tns:TStatusInfoPodatnika"
minOccurs="0">
  <xsd:annotation>
    <xsd:documentation>Status podatnika</xsd:documentation>
  </xsd:annotation>
</xsd:element>
</xsd:sequence>
</xsd:complexType>
</xsd:element>
<xsd:element name="Podmiot2">
  <xsd:annotation>
    <xsd:documentation>Dane nabywcy</xsd:documentation>
  </xsd:annotation>
  <xsd:complexType>
    <xsd:sequence>
      <xsd:element name="NrEORI" type="tns:TZnakowy" minOccurs="0">
        <xsd:annotation>
          <xsd:documentation>Numer EORI nabywcy towarów</xsd:documentation>
        </xsd:annotation>
      </xsd:element>
      <xsd:element name="DaneIdentyfikacyjne" type="tns:TPodmiot2">
        <xsd:annotation>
          <xsd:documentation>Dane identyfikujące nabywcę</xsd:documentation>
        </xsd:annotation>
      </xsd:element>
      <xsd:element name="Adres" type="tns:TAdres" minOccurs="0">
        <xsd:annotation>
          <xsd:documentation>Adres nabywcy. Pola opcjonalne dla przypadków określonych
w art. 106e ust. 5 pkt 3 ustawy</xsd:documentation>
        </xsd:annotation>
      </xsd:element>
      <xsd:element name="AdresKoresp" type="tns:TAdres" minOccurs="0">
        <xsd:annotation>
          <xsd:documentation>Adres korespondencyjny nabywcy</xsd:documentation>
        </xsd:annotation>
      </xsd:element>
      <xsd:element name="DaneKontaktowe" minOccurs="0" maxOccurs="3">
        <xsd:annotation>
          <xsd:documentation>Dane kontaktowe nabywcy</xsd:documentation>
        </xsd:annotation>
      <xsd:complexType>
        <xsd:sequence minOccurs="0">
          <xsd:element name="Email" type="etd:TAdresEmail" minOccurs="0">
            <xsd:annotation>
              <xsd:documentation>Adres e-mail nabywcy</xsd:documentation>
            </xsd:annotation>
          </xsd:element>
          <xsd:element name="Telefon" type="tns:TNumerTelefonu" minOccurs="0">
            <xsd:annotation>

```

```

        <xsd:documentation>Numer telefonu nabywcy</xsd:documentation>
    </xsd:annotation>
</xsd:element>
</xsd:sequence>
</xsd:complexType>
</xsd:element>
<xsd:element name="NrKlienta" type="tns:TZnakowy" minOccurs="0">
    <xsd:annotation>
        <xsd:documentation>Numer klienta dla przypadków, w których nabywca posługuje
się nim w umowie lub zamówieniu</xsd:documentation>
    </xsd:annotation>
</xsd:element>
<xsd:element name="IDNabywcy" minOccurs="0">
    <xsd:annotation>
        <xsd:documentation>Unikalny klucz powiązania danych nabywcy na fakturach
korygujących, w przypadku gdy dane nabywcy na fakturze korygującej zmieniły się w stosunku do
danych na fakturze korygowanej</xsd:documentation>
    </xsd:annotation>
    <xsd:simpleType>
        <xsd:restriction base="tns:TZnakowy50">
            <xsd:maxLength value="32"/>
        </xsd:restriction>
    </xsd:simpleType>
</xsd:element>
</xsd:sequence>
</xsd:complexType>
</xsd:element>
<xsd:element name="Podmiot3" minOccurs="0" maxOccurs="100">
    <xsd:annotation>
        <xsd:documentation>Dane podmiotu/-ów trzeciego/-ich (innego/-ych niż sprzedawca i
nabywca wymieniony w części Podmiot2), związanego/-ych z fakturą</xsd:documentation>
    </xsd:annotation>
    <xsd:complexType>
        <xsd:sequence>
            <xsd:element name="IDNabywcy" minOccurs="0">
                <xsd:annotation>
                    <xsd:documentation>Unikalny klucz powiązania danych nabywcy na fakturach
korygujących, w przypadku gdy dane nabywcy na fakturze korygującej zmieniły się w stosunku do
danych na fakturze korygowanej</xsd:documentation>
                </xsd:annotation>
                <xsd:simpleType>
                    <xsd:restriction base="tns:TZnakowy50">
                        <xsd:maxLength value="32"/>
                    </xsd:restriction>
                </xsd:simpleType>
            </xsd:element>
            <xsd:element name="NrEORI" type="tns:TZnakowy" minOccurs="0">
                <xsd:annotation>
                    <xsd:documentation>Numer EORI podmiotu trzeciego</xsd:documentation>
                </xsd:annotation>
            </xsd:element>
            <xsd:element name="DaneIdentyfikacyjne" type="tns:TPodmiot3">
                <xsd:annotation>
                    <xsd:documentation>Dane identyfikujące podmiot trzeci</xsd:documentation>
                </xsd:annotation>
            </xsd:element>
        </xsd:sequence>
    </xsd:complexType>

```

```

<xsd:element name="Adres" type="tns:TAdres">
  <xsd:annotation>
    <xsd:documentation>Adres podmiotu trzeciego</xsd:documentation>
  </xsd:annotation>
</xsd:element>
<xsd:element name="AdresKoresp" type="tns:TAdres" minOccurs="0">
  <xsd:annotation>
    <xsd:documentation>Adres korespondencyjny podmiotu
trzeciego</xsd:documentation>
  </xsd:annotation>
</xsd:element>
<xsd:element name="DaneKontaktowe" minOccurs="0" maxOccurs="3">
  <xsd:annotation>
    <xsd:documentation>Dane kontaktowe podmiotu trzeciego</xsd:documentation>
  </xsd:annotation>
  <xsd:complexType>
    <xsd:sequence>
      <xsd:element name="Email" type="etd:TAdresEmail" minOccurs="0">
        <xsd:annotation>
          <xsd:documentation>Adres e-mail podmiotu trzeciego</xsd:documentation>
        </xsd:annotation>
      </xsd:element>
      <xsd:element name="Telefon" type="tns:TNumerTelefonu" minOccurs="0">
        <xsd:annotation>
          <xsd:documentation>Numer telefonu podmiotu
trzeciego</xsd:documentation>
        </xsd:annotation>
      </xsd:element>
    </xsd:sequence>
  </xsd:complexType>
</xsd:element>
<xsd:choice>
  <xsd:element name="Rola" type="tns:TRolaPodmiotu3">
    <xsd:annotation>
      <xsd:documentation>Rola podmiotu</xsd:documentation>
    </xsd:annotation>
  </xsd:element>
  <xsd:sequence>
    <xsd:element name="RolaInna" type="etd:TWybor1">
      <xsd:annotation>
        <xsd:documentation>Znacznik innego podmiotu: 1 - Inny
podmiot</xsd:documentation>
      </xsd:annotation>
    </xsd:element>
    <xsd:element name="OpisRoli" type="tns:TZnakowy">
      <xsd:annotation>
        <xsd:documentation>Opis roli podmiotu - w przypadku wyboru roli jako Inny
podmiot</xsd:documentation>
      </xsd:annotation>
    </xsd:element>
  </xsd:sequence>
</xsd:choice>
<xsd:element name="Udzial" type="tns:TProcentowy" minOccurs="0">
  <xsd:annotation>
    <xsd:documentation>Udział - procentowy udział dodatkowego nabywcy. Różnica
pomiędzy wartością 100% a sumą udziałów dodatkowych nabywców jest udziałem nabywcy

```

wymienionego w części Podmiot2. W przypadku niewypełnienia pola przyjmuje się, że udziały występujących na fakturze nabywców są równe</xsd:documentation>

```
</xsd:annotation>
```

```
</xsd:element>
```

```
<xsd:element name="NrKlienta" type="tns:TZnakowy" minOccurs="0">
```

```
<xsd:annotation>
```

wymieniony jako podmiot trzeci posługuje się nim w umowie lub zamówieniu</xsd:documentation>

```
</xsd:annotation>
```

```
</xsd:element>
```

```
</xsd:sequence>
```

```
</xsd:complexType>
```

```
</xsd:element>
```

```
<xsd:element name="PodmiotUpowazniony" minOccurs="0">
```

```
<xsd:annotation>
```

fakturą</xsd:documentation>

```
</xsd:annotation>
```

```
<xsd:complexType>
```

```
<xsd:sequence>
```

```
<xsd:element name="NrEORI" type="tns:TZnakowy" minOccurs="0">
```

```
<xsd:annotation>
```

```
<xsd:documentation>Numer EORI podmiotu upoważnionego</xsd:documentation>
```

```
</xsd:annotation>
```

```
</xsd:element>
```

```
<xsd:element name="DaneIdentyfikacyjne" type="tns:TPodmiot1">
```

```
<xsd:annotation>
```

upoważnionego</xsd:documentation>

```
</xsd:annotation>
```

```
</xsd:element>
```

```
<xsd:element name="Adres" type="tns:TAdres">
```

```
<xsd:annotation>
```

```
<xsd:documentation>Adres podmiotu upoważnionego</xsd:documentation>
```

```
</xsd:annotation>
```

```
</xsd:element>
```

```
<xsd:element name="AdresKoresp" type="tns:TAdres" minOccurs="0">
```

```
<xsd:annotation>
```

upoważnionego</xsd:documentation>

```
</xsd:annotation>
```

```
</xsd:element>
```

```
<xsd:element name="DaneKontaktowe" minOccurs="0" maxOccurs="3">
```

```
<xsd:annotation>
```

upoważnionego</xsd:documentation>

```
</xsd:annotation>
```

```
<xsd:complexType>
```

```
<xsd:sequence>
```

```
<xsd:element name="EmailPU" type="etd:TAdresEmail" minOccurs="0">
```

```
<xsd:annotation>
```

upoważnionego</xsd:documentation>

```
</xsd:annotation>
```

```
</xsd:element>
```

```
<xsd:element name="TelefonPU" type="tns:TNumerTelefonu" minOccurs="0">
```

```

        <xsd:annotation>
          <xsd:documentation>Numer telefonu podmiotu
upoważnionego</xsd:documentation>
        </xsd:annotation>
      </xsd:element>
    </xsd:sequence>
  </xsd:complexType>
</xsd:element>
<xsd:element name="RolaPU" type="tns:TRolaPodmiotuUpowaznionego">
  <xsd:annotation>
    <xsd:documentation>Rola podmiotu upoważnionego</xsd:documentation>
  </xsd:annotation>
</xsd:element>
</xsd:sequence>
</xsd:complexType>
</xsd:element>
<xsd:element name="Fa">
  <xsd:annotation>
    <xsd:documentation>Na podstawie art. 106a - 106q ustawy. Pola dotyczące wartości
sprzedaży i podatku wypełnia się w walucie, w której wystawiono fakturę, z wyjątkiem pól
dotyczących podatku przeliczonego zgodnie z przepisami Działu VI w związku z art. 106e ust. 11
ustawy. W przypadku wystawienia faktury korygującej, wypełnia się wszystkie pola wg stanu po
korekcie, a pola dotyczące podstaw opodatkowania, podatku oraz należności ogółem wypełnia się
poprzez różnicę</xsd:documentation>
  </xsd:annotation>
  <xsd:complexType>
    <xsd:sequence>
      <xsd:element name="KodWaluty" type="tns:TKodWaluty">
        <xsd:annotation>
          <xsd:documentation>Trzyliterowy kod waluty (ISO 4217)</xsd:documentation>
        </xsd:annotation>
      </xsd:element>
      <xsd:element name="P_1" type="tns:TDataT">
        <xsd:annotation>
          <xsd:documentation>Data wystawienia, z zastrzeżeniem art. 106na ust. 1
ustawy</xsd:documentation>
        </xsd:annotation>
      </xsd:element>
      <xsd:element name="P_1M" type="tns:TZnakowy" minOccurs="0">
        <xsd:annotation>
          <xsd:documentation>Miejsce wystawienia faktury</xsd:documentation>
        </xsd:annotation>
      </xsd:element>
      <xsd:element name="P_2" type="tns:TZnakowy">
        <xsd:annotation>
          <xsd:documentation>Kolejny numer faktury, nadany w ramach jednej lub więcej
serii, który w sposób jednoznaczny identyfikuje fakturę</xsd:documentation>
        </xsd:annotation>
      </xsd:element>
      <xsd:element name="WZ" type="tns:TZnakowy" minOccurs="0" maxOccurs="1000">
        <xsd:annotation>
          <xsd:documentation>Numery dokumentów magazynowych WZ (wydanie na
zewnątrz) związane z fakturą</xsd:documentation>
        </xsd:annotation>
      </xsd:element>
    </xsd:choice minOccurs="0">

```



```

<xsd:element name="P_6" type="tns:TDataT">
  <xsd:annotation>
    <xsd:documentation>Data dokonania lub zakończenia dostawy towarów lub
    wykonania usługi lub data otrzymania zapłaty, o której mowa w art. 106b ust. 1 pkt 4 ustawy, o ile
    taka data jest określona i różni się od daty wystawienia faktury. Pole wypełnia się w przypadku, gdy
    dla wszystkich pozycji faktury data jest wspólna</xsd:documentation>
  </xsd:annotation>
</xsd:element>
<xsd:element name="OkresFa">
  <xsd:annotation>
    <xsd:documentation>Okres, którego dotyczy faktura w przypadkach, o których
    mowa w art. 19a ust. 3 zdanie pierwsze i ust. 4 oraz ust. 5 pkt 4 ustawy</xsd:documentation>
  </xsd:annotation>
  <xsd:complexType>
    <xsd:sequence>
      <xsd:element name="P_6_Od" type="tns:TDataT">
        <xsd:annotation>
          <xsd:documentation>Data początkowa okresu, którego dotyczy
          faktura</xsd:documentation>
        </xsd:annotation>
      </xsd:element>
      <xsd:element name="P_6_Do" type="tns:TDataT">
        <xsd:annotation>
          <xsd:documentation>Data końcowa okresu, którego dotyczy faktura - data
          dokonania lub zakończenia dostawy towarów lub wykonania usługi</xsd:documentation>
        </xsd:annotation>
      </xsd:element>
    </xsd:sequence>
  </xsd:complexType>
</xsd:element>
</xsd:choice>
<xsd:sequence minOccurs="0">
  <xsd:annotation>
    <xsd:documentation>Pola wypełniane w przypadku wystąpienia na fakturze
    sprzedaży objętej stawką podstawową - aktualnie 23% albo 22%, z wyłączeniem procedury
    marży</xsd:documentation>
  </xsd:annotation>
  <xsd:element name="P_13_1" type="tns:TKwotowy">
    <xsd:annotation>
      <xsd:documentation>Suma wartości sprzedaży netto ze stawką podstawową -
      aktualnie 23% albo 22%. W przypadku faktur zaliczkowych, kwota zaliczki netto. W przypadku
      faktur korygujących, kwota różnicy, o której mowa w art. 106j ust. 2 pkt 5
      ustawy</xsd:documentation>
    </xsd:annotation>
  </xsd:element>
  <xsd:element name="P_14_1" type="tns:TKwotowy">
    <xsd:annotation>
      <xsd:documentation>Kwota podatku od sumy wartości sprzedaży netto objętej
      stawką podstawową - aktualnie 23% albo 22%. W przypadku faktur zaliczkowych, kwota podatku
      wyliczona według wzoru, o którym mowa w art. 106f ust. 1 pkt 3 ustawy. W przypadku faktur
      korygujących, kwota różnicy, o której mowa w art. 106j ust. 2 pkt 5 ustawy</xsd:documentation>
    </xsd:annotation>
  </xsd:element>
  <xsd:element name="P_14_1W" type="tns:TKwotowy" minOccurs="0">
    <xsd:annotation>
      <xsd:documentation>W przypadku gdy faktura jest wystawiona w walucie obcej,

```

kwota podatku od sumy wartości sprzedaży netto objętej stawką podstawową, przeliczona zgodnie z przepisami Działu VI w związku z art. 106e ust. 11 ustawy - aktualnie 23% albo 22%. W przypadku faktur zaliczkowych, kwota podatku wyliczona według wzoru, o którym mowa w art. 106f ust. 1 pkt 3 ustawy. W przypadku faktur korygujących, kwota różnicy, o której mowa w art. 106j ust. 2 pkt 5 ustawy</xsd:documentation>

</xsd:annotation>

</xsd:element>

</xsd:sequence>

<xsd:sequence minOccurs="0">

<xsd:annotation>

<xsd:documentation>Pola wypełniane w przypadku wystąpienia na fakturze sprzedaży objętej stawką obniżoną pierwszą - aktualnie 8 % albo 7%, z wyłączeniem procedury marży</xsd:documentation>

</xsd:annotation>

<xsd:element name="P_13_2" type="tns:TKwotowy">

<xsd:annotation>

<xsd:documentation>Suma wartości sprzedaży netto objętej stawką obniżoną pierwszą - aktualnie 8 % albo 7%. W przypadku faktur zaliczkowych, kwota zaliczki netto. W przypadku faktur korygujących, kwota różnicy, o której mowa w art. 106j ust. 2 pkt 5 ustawy</xsd:documentation>

</xsd:annotation>

</xsd:element>

<xsd:element name="P_14_2" type="tns:TKwotowy">

<xsd:annotation>

<xsd:documentation>Kwota podatku od sumy wartości sprzedaży netto objętej stawką obniżoną pierwszą - aktualnie 8% albo 7%. W przypadku faktur zaliczkowych, kwota podatku wyliczona według wzoru, o którym mowa w art. 106f ust. 1 pkt 3 ustawy. W przypadku faktur korygujących, kwota różnicy, o której mowa w art. 106j ust. 2 pkt 5 ustawy</xsd:documentation>

</xsd:annotation>

</xsd:element>

<xsd:element name="P_14_2W" type="tns:TKwotowy" minOccurs="0">

<xsd:annotation>

<xsd:documentation>W przypadku gdy faktura jest wystawiona w walucie obcej, kwota podatku od sumy wartości sprzedaży netto objętej stawką obniżoną, przeliczona zgodnie z przepisami Działu VI w związku z art. 106e ust. 11 ustawy - aktualnie 8% albo 7%. W przypadku faktur zaliczkowych, kwota podatku wyliczona według wzoru, o którym mowa w art. 106f ust. 1 pkt 3 ustawy. W przypadku faktur korygujących, kwota różnicy, o której mowa w art. 106j ust. 2 pkt 5 ustawy</xsd:documentation>

</xsd:annotation>

</xsd:element>

</xsd:sequence>

<xsd:sequence minOccurs="0">

<xsd:annotation>

<xsd:documentation>Pola wypełniane w przypadku wystąpienia na fakturze sprzedaży objętej stawką obniżoną drugą - aktualnie 5%, z wyłączeniem procedury marży</xsd:documentation>

</xsd:annotation>

<xsd:element name="P_13_3" type="tns:TKwotowy">

<xsd:annotation>

<xsd:documentation>Suma wartości sprzedaży netto objętej stawką obniżoną drugą - aktualnie 5%. W przypadku faktur zaliczkowych, kwota zaliczki netto. W przypadku faktur korygujących, kwota różnicy, o której mowa w art. 106j ust. 2 pkt 5 ustawy</xsd:documentation>

</xsd:annotation>

</xsd:element>

<xsd:element name="P_14_3" type="tns:TKwotowy">

```

<xsd:annotation>
  <xsd:documentation>Kwota podatku od sumy wartości sprzedaży netto objętej
  stawką obniżoną drugą - aktualnie 5%. W przypadku faktur zaliczkowych, kwota podatku wyliczona
  według wzoru, o którym mowa w art. 106f ust. 1 pkt 3 ustawy. W przypadku faktur korygujących,
  kwota różnicy, o której mowa w art. 106j ust. 2 pkt 5 ustawy</xsd:documentation>
</xsd:annotation>
</xsd:element>
<xsd:element name="P_14_3W" type="tns:TKwotowy" minOccurs="0">
  <xsd:annotation>
    <xsd:documentation>W przypadku gdy faktura jest wystawiona w walucie obcej,
    kwota podatku od sumy wartości sprzedaży netto objętej stawką obniżoną drugą, przeliczona
    zgodnie z przepisami Działu VI w związku z art. 106e ust. 11 ustawy - aktualnie 5%. W przypadku
    faktur zaliczkowych, kwota podatku wyliczona według wzoru, o którym mowa w art. 106f ust. 1 pkt
    3 ustawy. W przypadku faktur korygujących, kwota różnicy, o której mowa w art. 106j ust. 2 pkt 5
    ustawy</xsd:documentation>
  </xsd:annotation>
</xsd:element>
</xsd:sequence>
<xsd:sequence minOccurs="0">
  <xsd:annotation>
    <xsd:documentation>Pola wypełniane w przypadku wystąpienia na fakturze
    sprzedaży objętej stawką obniżoną trzecią – ryczałtem dla taksówek
    osobowych</xsd:documentation>
  </xsd:annotation>
  <xsd:element name="P_13_4" type="tns:TKwotowy">
    <xsd:annotation>
      <xsd:documentation>Suma wartości sprzedaży netto objętej ryczałtem dla
      taksówek osobowych. W przypadku faktur zaliczkowych, kwota zaliczki netto. W przypadku faktur
      korygujących, kwota różnicy, o której mowa w art. 106j ust. 2 pkt 5 ustawy</xsd:documentation>
    </xsd:annotation>
  </xsd:element>
  <xsd:element name="P_14_4" type="tns:TKwotowy">
    <xsd:annotation>
      <xsd:documentation>Kwota podatku od sumy wartości sprzedaży netto w
      przypadku ryczałtu dla taksówek osobowych. W przypadku faktur zaliczkowych, kwota podatku
      wyliczona według wzoru, o którym mowa w art. 106f ust. 1 pkt 3 ustawy. W przypadku faktur
      korygujących, kwota różnicy, o której mowa w art. 106j ust. 2 pkt 5 ustawy</xsd:documentation>
    </xsd:annotation>
  </xsd:element>
  <xsd:element name="P_14_4W" type="tns:TKwotowy" minOccurs="0">
    <xsd:annotation>
      <xsd:documentation>W przypadku gdy faktura jest wystawiona w walucie obcej,
      kwota podatku ryczałtu dla taksówek osobowych, przeliczona zgodnie z przepisami Działu VI w
      związku z art. 106e ust. 11 ustawy. W przypadku faktur zaliczkowych, kwota podatku wyliczona
      według wzoru, o którym mowa w art. 106f ust. 1 pkt 3 ustawy. W przypadku faktur korygujących,
      kwota różnicy, o której mowa w art. 106j ust. 2 pkt 5 ustawy</xsd:documentation>
    </xsd:annotation>
  </xsd:element>
</xsd:sequence>
<xsd:sequence minOccurs="0">
  <xsd:annotation>
    <xsd:documentation>Pola wypełniane w przypadku wystąpienia na fakturze
    sprzedaży w procedurze szczególnej, o której mowa w dziale XII w rozdziale 6a
    ustawy</xsd:documentation>
  </xsd:annotation>
  <xsd:element name="P_13_5" type="tns:TKwotowy">

```

```

<xsd:annotation>
  <xsd:documentation>Suma wartości sprzedaży netto w przypadku procedury
  szczególnej, o której mowa w dziale XII w rozdziale 6a ustawy. W przypadku faktur zaliczkowych,
  kwota zaliczki netto. W przypadku faktur korygujących, kwota różnicy, o której mowa w art. 106j
  ust. 2 pkt 5 ustawy</xsd:documentation>
</xsd:annotation>
</xsd:element>
<xsd:element name="P_14_5" type="tns:TKwotowy" minOccurs="0">
  <xsd:annotation>
    <xsd:documentation>Kwota podatku od wartości dodanej w przypadku procedury
    szczególnej, o której mowa w dziale XII w rozdziale 6a ustawy. W przypadku faktur zaliczkowych,
    kwota podatku wyliczona według wzoru, o którym mowa w art. 106f ust. 1 pkt 3 ustawy. W
    przypadku faktur korygujących, kwota różnicy, o której mowa w art. 106j ust. 2 pkt 5
    ustawy</xsd:documentation>
  </xsd:annotation>
</xsd:element>
</xsd:sequence>
<xsd:element name="P_13_6_1" type="tns:TKwotowy" minOccurs="0">
  <xsd:annotation>
    <xsd:documentation>Suma wartości sprzedaży objętej stawką 0% z wyłączeniem
    wewnątrzwspólnotowej dostawy towarów i eksportu. W przypadku faktur zaliczkowych, kwota
    zaliczki. W przypadku faktur korygujących, kwota różnicy, o której mowa w art. 106j ust. 2 pkt 5
    ustawy</xsd:documentation>
  </xsd:annotation>
</xsd:element>
<xsd:element name="P_13_6_2" type="tns:TKwotowy" minOccurs="0">
  <xsd:annotation>
    <xsd:documentation>Suma wartości sprzedaży objętej stawką 0% w przypadku
    wewnątrzwspólnotowej dostawy towarów. W przypadku faktur korygujących, kwota różnicy, o której
    mowa w art. 106j ust. 2 pkt 5 ustawy</xsd:documentation>
  </xsd:annotation>
</xsd:element>
<xsd:element name="P_13_6_3" type="tns:TKwotowy" minOccurs="0">
  <xsd:annotation>
    <xsd:documentation>Suma wartości sprzedaży objętej stawką 0% w przypadku
    eksportu. W przypadku faktur zaliczkowych, kwota zaliczki. W przypadku faktur korygujących,
    kwota różnicy, o której mowa w art. 106j ust. 2 pkt 5 ustawy</xsd:documentation>
  </xsd:annotation>
</xsd:element>
<xsd:element name="P_13_7" type="tns:TKwotowy" minOccurs="0">
  <xsd:annotation>
    <xsd:documentation>Suma wartości sprzedaży zwolnionej od podatku. W
    przypadku faktur zaliczkowych, kwota zaliczki. W przypadku faktur korygujących, kwota różnicy
    wartości sprzedaży</xsd:documentation>
  </xsd:annotation>
</xsd:element>
<xsd:element name="P_13_8" type="tns:TKwotowy" minOccurs="0">
  <xsd:annotation>
    <xsd:documentation>Suma wartości sprzedaży w przypadku dostawy towarów
    oraz świadczenia usług poza terytorium kraju, z wyłączeniem kwot wykazanych w polach P_13_5 i
    P_13_9. W przypadku faktur zaliczkowych, kwota zaliczki. W przypadku faktur korygujących, kwota
    różnicy wartości sprzedaży</xsd:documentation>
  </xsd:annotation>
</xsd:element>
<xsd:element name="P_13_9" type="tns:TKwotowy" minOccurs="0">
  <xsd:annotation>

```

```

<xsd:documentation>Suma wartości świadczenia usług, o których mowa w art. 100
ust. 1 pkt 4 ustawy. W przypadku faktur zaliczkowych, kwota zaliczki. W przypadku faktur
korygujących, kwota różnicy wartości sprzedaży</xsd:documentation>
</xsd:annotation>
</xsd:element>
<xsd:element name="P_13_10" type="tns:TKwotowy" minOccurs="0">
<xsd:documentation>Suma wartości sprzedaży w procedurze odwrotnego
obciążenia, dla której podatnikiem jest nabywca zgodnie z art. 17 ust. 1 pkt 7 i 8 ustawy oraz
innych przypadków odwrotnego obciążenia występujących w obrocie krajowym. W przypadku
faktur zaliczkowych, kwota zaliczki. W przypadku faktur korygujących, kwota różnicy, o której mowa
w art. 106j ust. 2 pkt 5 ustawy</xsd:documentation>
</xsd:annotation>
</xsd:element>
<xsd:element name="P_13_11" type="tns:TKwotowy" minOccurs="0">
<xsd:documentation>Suma wartości sprzedaży w procedurze marży, o której
mowa w art. 119 i art. 120 ustawy. W przypadku faktur zaliczkowych, kwota zaliczki. W przypadku
faktur korygujących, kwota różnicy wartości sprzedaży</xsd:documentation>
</xsd:annotation>
</xsd:element>
<xsd:element name="P_15" type="tns:TKwotowy">
<xsd:documentation>Kwota należności ogółem. W przypadku faktur zaliczkowych
kwota zapłaty dokumentowana fakturą. W przypadku faktur, o których mowa w art. 106f ust. 3
ustawy kwota pozostała do zapłaty. W przypadku faktur korygujących korekta kwoty wynikającej z
faktury korygowanej. W przypadku, o którym mowa w art. 106j ust. 3 ustawy korekta kwot
wynikających z faktur korygowanych</xsd:documentation>
</xsd:annotation>
</xsd:element>
<xsd:element name="KursWalutyZ" type="tns:Tllosci" minOccurs="0">
<xsd:documentation>Kurs waluty stosowany do wyliczenia kwoty podatku w
przypadkach, o których mowa w przepisach Działu VI ustawy na fakturach, o których mowa w art.
106b ust. 1 pkt 4 ustawy</xsd:documentation>
</xsd:annotation>
</xsd:element>
<xsd:element name="Adnotacje">
<xsd:documentation>Inne adnotacje na fakturze</xsd:documentation>
</xsd:annotation>
<xsd:complexType>
<xsd:sequence>
<xsd:element name="P_16" type="etd:TWybor1_2">
<xsd:documentation>W przypadku dostawy towarów lub świadczenia usług,
w odniesieniu do których obowiązek podatkowy powstaje zgodnie z art. 19a ust. 5 pkt 1 lub art. 21
ust. 1 ustawy - wyrazy "metoda kasowa", należy podać wartość "1"; w przeciwnym przypadku -
wartość "2"</xsd:documentation>
</xsd:annotation>
</xsd:element>
<xsd:element name="P_17" type="etd:TWybor1_2">
<xsd:documentation>W przypadku faktur, o których mowa w art. 106d ust. 1
ustawy - wyraz "samofakturowanie", należy podać wartość "1"; w przeciwnym przypadku - wartość
"2"</xsd:documentation>

```

```

</xsd:annotation>
</xsd:element>
<xsd:element name="P_18" type="etd:TWybor1_2">
  <xsd:annotation>
    <xsd:documentation>W przypadku dostawy towarów lub wykonania usługi,
    dla których obowiązującym do rozliczenia podatku od wartości dodanej lub podatku o podobnym
    charakterze jest nabywca towaru lub usługi - wyrazy "odwrotne obciążenie", należy podać wartość
    "1", w przeciwnym przypadku - wartość "2"</xsd:documentation>
  </xsd:annotation>
</xsd:element>
<xsd:element name="P_18A" type="etd:TWybor1_2">
  <xsd:annotation>
    <xsd:documentation>W przypadku faktur, w których kwota należności
    ogółem przekracza kwotę 15 000 zł lub jej równowartość wyrażoną w walucie obcej, obejmujących
    dokonaną na rzecz podatnika dostawę towarów lub świadczenie usług, o których mowa w
    załączniku nr 15 do ustawy - wyrazy "mechanizm podzielonej płatności", przy czym do przeliczania
    na złote kwot wyrażonych w walucie obcej stosuje się zasady przeliczania kwot stosowane w celu
    określenia podstawy opodatkowania; należy podać wartość "1", w przeciwnym przypadku - wartość
    "2"</xsd:documentation>
  </xsd:annotation>
</xsd:element>
<xsd:element name="Zwolnienie">
  <xsd:complexType>
    <xsd:choice>
      <xsd:sequence>
        <xsd:element name="P_19" type="etd:TWybor1">
          <xsd:annotation>
            <xsd:documentation>Znacznik dostawy towarów lub świadczenia
            usług zwolnionych od podatku na podstawie art. 43 ust. 1, art. 113 ust. 1 i 9 albo przepisów
            wydanych na podstawie art. 82 ust. 3 ustawy lub na podstawie innych
            przepisów</xsd:documentation>
          </xsd:annotation>
        </xsd:element>
        <xsd:choice>
          <xsd:element name="P_19A" type="tns:TZnakowy">
            <xsd:annotation>
              <xsd:documentation>Jeśli pole P_19 równa się "1" - należy
              wskazać przepis ustawy albo aktu wydanego na podstawie ustawy, na podstawie którego podatnik
              stosuje zwolnienie od podatku</xsd:documentation>
            </xsd:annotation>
          </xsd:element>
          <xsd:element name="P_19B" type="tns:TZnakowy">
            <xsd:annotation>
              <xsd:documentation>Jeśli pole P_19 równa się "1" - należy
              wskazać przepis dyrektywy 2006/112/WE, który zwalnia od podatku taką dostawę towarów lub
              takie świadczenie usług</xsd:documentation>
            </xsd:annotation>
          </xsd:element>
          <xsd:element name="P_19C" type="tns:TZnakowy">
            <xsd:annotation>
              <xsd:documentation>Jeśli pole P_19 równa się "1" - należy
              wskazać inną podstawę prawną wskazującą na to, że dostawa towarów lub świadczenie usług
              korzysta ze zwolnienia od podatku</xsd:documentation>
            </xsd:annotation>
          </xsd:element>
        </xsd:choice>
      </xsd:sequence>
    </xsd:choice>
  </xsd:complexType>

```

```

</xsd:sequence>
<xsd:element name="P_19N" type="etd:TWybor1">
  <xsd:annotation>
    <xsd:documentation>Znacznik braku dostawy towarów lub
    świadczenia usług zwolnionych od podatku na podstawie art. 43 ust. 1, art. 113 ust. 1 i 9 ustawy
    albo przepisów wydanych na podstawie art. 82 ust. 3 ustawy lub na podstawie innych
    przepisów</xsd:documentation>
  </xsd:annotation>
</xsd:element>
</xsd:choice>
</xsd:complexType>
</xsd:element>
<xsd:element name="NoweSrodkiTransportu">
  <xsd:complexType>
    <xsd:choice>
      <xsd:sequence>
        <xsd:element name="P_22" type="etd:TWybor1">
          <xsd:annotation>
            <xsd:documentation>Znacznik wewnątrzspółnotowej dostawy
            nowych środków transportu</xsd:documentation>
          </xsd:annotation>
        </xsd:element>
        <xsd:element name="P_42_5" type="etd:TWybor1_2">
          <xsd:annotation>
            <xsd:documentation>Jeśli występuje obowiązek, o którym mowa w
            art. 42 ust. 5 ustawy, należy podać wartość "1", w przeciwnym przypadku - wartość
            "2"</xsd:documentation>
          </xsd:annotation>
        </xsd:element>
        <xsd:element name="NowySrodekTransportu" maxOccurs="10000">
          <xsd:complexType>
            <xsd:sequence>
              <xsd:element name="P_22A" type="tns:TDataT">
                <xsd:annotation>
                  <xsd:documentation>Data dopuszczenia nowego środka
                  transportu do użytku</xsd:documentation>
                </xsd:annotation>
              </xsd:element>
              <xsd:element name="P_NrWierszaNST" type="tns:TNaturalny">
                <xsd:annotation>
                  <xsd:documentation>Numer wiersza faktury, w którym
                  wykazano dostawę nowego środka transportu</xsd:documentation>
                </xsd:annotation>
              </xsd:element>
              <xsd:element name="P_22BMK" type="tns:TZnakowy"
                minOccurs="0">
                <xsd:annotation>
                  <xsd:documentation>Marka nowego środka
                  transportu</xsd:documentation>
                </xsd:annotation>
              </xsd:element>
              <xsd:element name="P_22BMD" type="tns:TZnakowy"
                minOccurs="0">
                <xsd:annotation>
                  <xsd:documentation>Model nowego środka
                  transportu</xsd:documentation>
                </xsd:annotation>
              </xsd:element>
            </xsd:sequence>
          </xsd:complexType>
        </xsd:element>
      </xsd:choice>
    </xsd:complexType>
  </xsd:element>

```

```

</xsd:annotation>
</xsd:element>
<xsd:element name="P_22BK" type="tns:TZnakowy"
minOccurs="0">
  <xsd:annotation>
    <xsd:documentation>Kolor nowego środka
transportu</xsd:documentation>
  </xsd:annotation>
</xsd:element>
<xsd:element name="P_22BNR" type="tns:TZnakowy"
minOccurs="0">
  <xsd:annotation>
    <xsd:documentation>Numer rejestracyjny nowego środka
transportu</xsd:documentation>
  </xsd:annotation>
</xsd:element>
<xsd:element name="P_22BRP" type="tns:TZnakowy"
minOccurs="0">
  <xsd:annotation>
    <xsd:documentation>Rok produkcji nowego środka
transportu</xsd:documentation>
  </xsd:annotation>
</xsd:element>
<xsd:choice>
  <xsd:sequence>
    <xsd:element name="P_22B" type="tns:TZnakowy">
      <xsd:annotation>
        <xsd:documentation>Jeśli dostawa dotyczy pojazdów
ładowych, o których mowa w art. 2 pkt 10 lit. a ustawy - należy podać przebieg
pojazdu</xsd:documentation>
      </xsd:annotation>
    </xsd:element>
    <xsd:choice minOccurs="0">
      <xsd:element name="P_22B1" type="tns:TZnakowy"
minOccurs="0">
        <xsd:annotation>
          <xsd:documentation>Jeśli dostawa dotyczy pojazdów
ładowych, o których mowa w art. 2 pkt 10 lit. a ustawy - można podać numer
VIN</xsd:documentation>
        </xsd:annotation>
      </xsd:element>
      <xsd:element name="P_22B2" type="tns:TZnakowy"
minOccurs="0">
        <xsd:annotation>
          <xsd:documentation>Jeśli dostawa dotyczy pojazdów
ładowych, o których mowa w art. 2 pkt 10 lit. a ustawy - można podać numer
nadwozia</xsd:documentation>
        </xsd:annotation>
      </xsd:element>
      <xsd:element name="P_22B3" type="tns:TZnakowy"
minOccurs="0">
        <xsd:annotation>
          <xsd:documentation>Jeśli dostawa dotyczy pojazdów
ładowych, o których mowa w art. 2 pkt 10 lit. a ustawy - można podać numer
podwozia</xsd:documentation>
        </xsd:annotation>
      </xsd:element>
    </xsd:choice>
  </xsd:sequence>
</xsd:choice>

```



```

</xsd:element>
<xsd:element name="P_22B4" type="tns:TZnakowy"
minOccurs="0">
    <xsd:annotation>
        <xsd:documentation>Jeśli dostawa dotyczy pojazdów
ładowych, o których mowa w art. 2 pkt 10 lit. a ustawy - można podać numer
ramy</xsd:documentation>
    </xsd:annotation>
</xsd:element>
</xsd:choice>
<xsd:element name="P_22BT" type="tns:TZnakowy"
minOccurs="0">
    <xsd:annotation>
        <xsd:documentation>Jeśli dostawa dotyczy pojazdów
ładowych, o których mowa w art. 2 pkt 10 lit. a ustawy - można podać typ nowego środka
transportu</xsd:documentation>
    </xsd:annotation>
</xsd:element>
</xsd:sequence>
<xsd:sequence>
    <xsd:element name="P_22C" type="tns:TZnakowy">
        <xsd:annotation>
            <xsd:documentation>Jeśli dostawa dotyczy jednostek
pływających, o których mowa w art. 2 pkt 10 lit. b ustawy, należy podać liczbę godzin roboczych
używania nowego środka transportu</xsd:documentation>
        </xsd:annotation>
</xsd:element>
<xsd:element name="P_22C1" type="tns:TZnakowy"
minOccurs="0">
        <xsd:annotation>
            <xsd:documentation>Jeśli dostawa dotyczy jednostek
pływających, o których mowa w art. 2 pkt 10 lit. b ustawy, można podać numer kadłuba nowego
środka transportu</xsd:documentation>
        </xsd:annotation>
</xsd:element>
</xsd:sequence>
<xsd:sequence>
    <xsd:element name="P_22D" type="tns:TZnakowy">
        <xsd:annotation>
            <xsd:documentation>Jeśli dostawa dotyczy statków
powietrznych, o których mowa w art. 2 pkt 10 lit. c ustawy, należy podać liczbę godzin roboczych
używania nowego środka transportu</xsd:documentation>
        </xsd:annotation>
</xsd:element>
<xsd:element name="P_22D1" type="tns:TZnakowy"
minOccurs="0">
        <xsd:annotation>
            <xsd:documentation>Jeśli dostawa dotyczy statków
powietrznych, o których mowa w art. 2 pkt 10 lit. c ustawy, można podać numer fabryczny nowego
środka transportu</xsd:documentation>
        </xsd:annotation>
</xsd:element>
</xsd:choice>
</xsd:sequence>
</xsd:complexType>

```

```

</xsd:element>
</xsd:sequence>
<xsd:element name="P_22N" type="etd:TWybor1">
  <xsd:annotation>
    <xsd:documentation>Znacznik braku wewnątrzspółnotowej dostawy
nowych środków transportu</xsd:documentation>
  </xsd:annotation>
</xsd:element>
</xsd:choice>
</xsd:complexType>
</xsd:element>
<xsd:element name="P_23" type="etd:TWybor1_2">
  <xsd:annotation>
    <xsd:documentation>W przypadku faktur wystawianych w procedurze
uproszczonej przez drugiego w kolejności podatnika, o którym mowa w art. 135 ust. 1 pkt 4 lit. b i c
oraz ust. 2, zawierającej adnotację, o której mowa w art. 136 ust. 1 pkt 1 i stwierdzenie, o którym
mowa w art. 136 ust. 1 pkt 2 ustawy, należy podać wartość "1", w przeciwnym przypadku - wartość
"2"</xsd:documentation>
  </xsd:annotation>
</xsd:element>
<xsd:element name="PMarzy">
  <xsd:complexType>
    <xsd:choice>
      <xsd:sequence>
        <xsd:element name="P_PMarzy" type="etd:TWybor1">
          <xsd:annotation>
            <xsd:documentation>Znacznik wystąpienia procedur marży, o
których mowa w art. 119 lub art. 120 ustawy</xsd:documentation>
          </xsd:annotation>
        </xsd:element>
        <xsd:choice>
          <xsd:element name="P_PMarzy_2" type="etd:TWybor1">
            <xsd:annotation>
              <xsd:documentation>Znacznik świadczenia usług turystyki, dla
których podstawę opodatkowania stanowi marża, zgodnie z art. 119 ust. 1 ustawy, a faktura
dokumentująca świadczenie zawiera wyrazy "procedura marży dla biur
podróży"</xsd:documentation>
            </xsd:annotation>
          </xsd:element>
          <xsd:element name="P_PMarzy_3_1" type="etd:TWybor1">
            <xsd:annotation>
              <xsd:documentation>Znacznik dostawy towarów używanych dla
których podstawę opodatkowania stanowi marża, zgodnie z art. 120 ustawy, a faktura
dokumentująca dostawę zawiera wyrazy "procedura marży - towary
używane"</xsd:documentation>
            </xsd:annotation>
          </xsd:element>
          <xsd:element name="P_PMarzy_3_2" type="etd:TWybor1">
            <xsd:annotation>
              <xsd:documentation>Znacznik dostawy dzieł sztuki dla których
podstawę opodatkowania stanowi marża, zgodnie z art. 120 ustawy, a faktura dokumentująca
dostawę zawiera wyrazy "procedura marży - dzieła sztuki"</xsd:documentation>
            </xsd:annotation>
          </xsd:element>
          <xsd:element name="P_PMarzy_3_3" type="etd:TWybor1">
            <xsd:annotation>

```

```

        <xsd:documentation>Znacznik dostawy przedmiotów
kolekcyjnych i antyków, dla których podstawę opodatkowania stanowi marża, zgodnie z art. 120
ustawy, a faktura dokumentująca dostawę zawiera wyrazy "procedura marży - przedmioty
kolekcyjne i antyki"</xsd:documentation>
        </xsd:annotation>
        </xsd:element>
    </xsd:choice>
</xsd:sequence>
<xsd:element name="P_PMarzyN" type="etd:TWybor1">
    <xsd:annotation>
        <xsd:documentation>Znacznik braku wystąpienia procedur marży, o
których mowa w art. 119 lub art. 120 ustawy</xsd:documentation>
        </xsd:annotation>
    </xsd:element>
</xsd:choice>
</xsd:complexType>
</xsd:element>
</xsd:sequence>
</xsd:complexType>
</xsd:element>
<xsd:element name="RodzajFaktury" type="tns:TRodzajFaktury">
    <xsd:annotation>
        <xsd:documentation>Rodzaj faktury</xsd:documentation>
    </xsd:annotation>
</xsd:element>
<xsd:sequence minOccurs="0">
    <xsd:annotation>
        <xsd:documentation>Dane dla przypadków, gdy pole RodzajFaktury przyjmuje
wartości KOR, KOR_ZAL lub KOR_ROZ</xsd:documentation>
    </xsd:annotation>
    <xsd:element name="PrzyczynaKorekty" type="tns:TZnakowy" minOccurs="0">
        <xsd:annotation>
            <xsd:documentation>Przyczyna korekty dla faktur
korygujących</xsd:documentation>
        </xsd:annotation>
    </xsd:element>
    <xsd:element name="TypKorekty" type="tns:TTypKorekty" minOccurs="0">
        <xsd:annotation>
            <xsd:documentation>Typ skutku korekty w ewidencji dla podatku od towarów i
usług</xsd:documentation>
        </xsd:annotation>
    </xsd:element>
    <xsd:element name="DaneFaKorygowanej" maxOccurs="unbounded">
        <xsd:annotation>
            <xsd:documentation>Dane faktury korygowanej</xsd:documentation>
        </xsd:annotation>
        <xsd:complexType>
            <xsd:sequence>
                <xsd:element name="DataWystFaKorygowanej" type="tns:TDataT">
                    <xsd:annotation>
                        <xsd:documentation>Data wystawienia faktury
korygowanej</xsd:documentation>
                    </xsd:annotation>
                </xsd:element>
                <xsd:element name="NrFaKorygowanej" type="tns:TZnakowy">
                    <xsd:annotation>

```

```

        <xsd:documentation>Numer faktury korygowanej</xsd:documentation>
    </xsd:annotation>
</xsd:element>
<xsd:choice>
    <xsd:sequence>
        <xsd:element name="NrKSeF" type="etd:TWybor1">
            <xsd:annotation>
                <xsd:documentation>Znacznik numeru KSeF faktury
korygowanej</xsd:documentation>
            </xsd:annotation>
        </xsd:element>
        <xsd:element name="NrKSeFFaKorygowanej" type="tns:TNumerKSeF">
            <xsd:annotation>
                <xsd:documentation>Numer identyfikujący fakturę korygowaną w
KSeF</xsd:documentation>
            </xsd:annotation>
        </xsd:element>
    </xsd:sequence>
    <xsd:element name="NrKSeFN" type="etd:TWybor1">
        <xsd:annotation>
            <xsd:documentation>Znacznik faktury korygowanej wystawionej poza
KSeF</xsd:documentation>
        </xsd:annotation>
    </xsd:element>
</xsd:choice>
</xsd:sequence>
</xsd:complexType>
</xsd:element>
<xsd:element name="OkresFaKorygowanej" type="tns:TZnakowy" minOccurs="0">
    <xsd:annotation>
        <xsd:documentation>Dla faktury korygującej, o której mowa w art. 106j ust. 3
ustawy - okres, do którego odnosi się udzielany opust lub udzielana obniżka, w przypadku gdy
podatnik udziela opustu lub obniżki ceny w odniesieniu do dostaw towarów lub usług dokonanych
lub świadczonych na rzecz jednego odbiorcy w danym okresie</xsd:documentation>
    </xsd:annotation>
</xsd:element>
<xsd:element name="NrFaKorygowany" type="tns:TZnakowy" minOccurs="0">
    <xsd:annotation>
        <xsd:documentation>Poprawny numer faktury korygowanej w przypadku, gdy
przyczyną korekty jest błędny numer faktury korygowanej. W takim przypadku błędny numer
faktury należy wskazać w polu NrFaKorygowanej</xsd:documentation>
    </xsd:annotation>
</xsd:element>
<xsd:element name="Podmiot1K" minOccurs="0">
    <xsd:annotation>
        <xsd:documentation>W przypadku korekty danych sprzedawcy należy podać
pełne dane sprzedawcy występujące na fakturze korygowanej. Pole nie dotyczy przypadku korekty
błędnego NIP występującego na fakturze pierwotnej - wówczas wymagana jest korekta faktury do
wartości zerowych</xsd:documentation>
    </xsd:annotation>
</xsd:complexType>
<xsd:sequence>
    <xsd:element name="PrefiksPodatnika" type="tns:TKodyKrajowUE"
minOccurs="0">
        <xsd:annotation>
            <xsd:documentation>Kod (prefiks) podatnika VAT UE dla przypadków

```

określonych w art. 97 ust. 10 pkt 2 i 3 ustawy oraz w przypadku, o którym mowa w art. 136 ust. 1 pkt 3 ustawy

```
</xsd:documentation>
  </xsd:annotation>
</xsd:element>
<xsd:element name="DaneIdentyfikacyjne" type="tns:TPodmiot1">
  <xsd:annotation>
    <xsd:documentation>Dane identyfikujące podatnika</xsd:documentation>
  </xsd:annotation>
</xsd:element>
<xsd:element name="Adres" type="tns:TAdres">
  <xsd:annotation>
    <xsd:documentation>Adres podatnika</xsd:documentation>
  </xsd:annotation>
</xsd:element>
</xsd:sequence>
</xsd:complexType>
</xsd:element>
<xsd:element name="Podmiot2K" minOccurs="0" maxOccurs="101">
  <xsd:annotation>
    <xsd:documentation>W przypadku korekty danych nabywcy występującego jako
Podmiot2 lub dodatkowego nabywcy występującego jako Podmiot3 należy podać pełne dane tego
podmiotu występujące na fakturze korygowanej. Korekcie nie podlegają błędne numery
identyfikujące nabywcę oraz dodatkowego nabywcę. W przypadku korygowania pozostałych
danych nabywcy lub dodatkowego nabywcy wskazany numer identyfikacyjny ma być tożsamy z
numerem w części Podmiot2 względnie Podmiot3 faktury korygującej</xsd:documentation>
  </xsd:annotation>
<xsd:complexType>
  <xsd:sequence>
    <xsd:element name="DaneIdentyfikacyjne" type="tns:TPodmiot2">
      <xsd:annotation>
        <xsd:documentation>Dane identyfikujące nabywcę</xsd:documentation>
      </xsd:annotation>
    </xsd:element>
    <xsd:element name="Adres" type="tns:TAdres" minOccurs="0">
      <xsd:annotation>
        <xsd:documentation>Adres nabywcy. Pola opcjonalne dla przypadków
określonych w art. 106e ust. 5 pkt 3 ustawy</xsd:documentation>
      </xsd:annotation>
    </xsd:element>
    <xsd:element name="IDNabywcy" minOccurs="0">
      <xsd:annotation>
        <xsd:documentation>Unikalny klucz powiązania danych nabywcy na
fakturach korygujących, w przypadku gdy dane nabywcy na fakturze korygującej zmieniły się w
stosunku do danych na fakturze korygowanej</xsd:documentation>
      </xsd:annotation>
      <xsd:simpleType>
        <xsd:restriction base="tns:TZnakowy50">
          <xsd:maxLength value="32"/>
        </xsd:restriction>
      </xsd:simpleType>
    </xsd:element>
  </xsd:sequence>
</xsd:complexType>
</xsd:element>
<xsd:sequence minOccurs="0">
  <xsd:element name="P_15ZK" type="tns:TKwotowy">
```

```

<xsd:annotation>
  <xsd:documentation>W przypadku korekt faktur zaliczkowych, kwota zapłaty
  przed korektą. W przypadku korekt faktur, o których mowa w art. 106f ust. 3 ustawy, kwota
  pozostała do zapłaty przed korektą</xsd:documentation>
</xsd:annotation>
</xsd:element>
<xsd:element name="KursWalutyZK" type="tns:TIlosci" minOccurs="0">
  <xsd:annotation>
    <xsd:documentation>Kurs waluty stosowany do wyliczenia kwoty podatku w
    przypadkach, o których mowa w Dziale VI ustawy przed korektą</xsd:documentation>
  </xsd:annotation>
</xsd:element>
</xsd:sequence>
</xsd:sequence>
<xsd:element name="ZaliczkaCzesciowa" minOccurs="0" maxOccurs="31">
  <xsd:annotation>
    <xsd:documentation>Dane dla przypadków faktur dokumentujących otrzymanie
    więcej niż jednej płatności, o której mowa w art. 106b ust. 1 pkt 4 ustawy. W przypadku, gdy
    faktura, o której mowa w art. 106f ust. 3 ustawy dokumentuje jednocześnie otrzymanie części
    zapłaty przed dokonaniem czynności, różnica kwoty w polu P_15 i sumy poszczególnych pól
    P_15Z stanowi kwotę pozostałą ponad płatności otrzymane przed wykonaniem czynności
    udokumentowanej fakturą</xsd:documentation>
  </xsd:annotation>
  <xsd:complexType>
    <xsd:sequence>
      <xsd:element name="P_6Z" type="tns:TDataT">
        <xsd:annotation>
          <xsd:documentation>Data otrzymania płatności, o której mowa w art. 106b
          ust. 1 pkt 4 ustawy</xsd:documentation>
        </xsd:annotation>
      </xsd:element>
      <xsd:element name="P_15Z" type="tns:TKwotowy">
        <xsd:annotation>
          <xsd:documentation>Kwota płatności, o której mowa w art. 106b ust. 1 pkt 4
          ustawy, składająca się na kwotę w polu P_15. W przypadku faktur korygujących korekta kwoty
          wynikającej z faktury korygowanej</xsd:documentation>
        </xsd:annotation>
      </xsd:element>
      <xsd:element name="KursWalutyZW" type="tns:TIlosci" minOccurs="0">
        <xsd:annotation>
          <xsd:documentation>Kurs waluty stosowany do wyliczenia kwoty podatku w
          przypadkach, o których mowa w Dziale VI ustawy</xsd:documentation>
        </xsd:annotation>
      </xsd:element>
    </xsd:sequence>
  </xsd:complexType>
  <xsd:element name="FP" type="etd:TWybor1" minOccurs="0">
    <xsd:annotation>
      <xsd:documentation>Faktura, o której mowa w art. 109 ust. 3d
      ustawy</xsd:documentation>
    </xsd:annotation>
  </xsd:element>
  <xsd:element name="TP" type="etd:TWybor1" minOccurs="0">
    <xsd:annotation>
      <xsd:documentation>Istniejące powiązania między nabywcą a dokonującym

```

dostawy towarów lub usługodawcą, zgodnie z § 10 ust. 4 pkt 3, z zastrzeżeniem ust. 4b rozporządzenia w sprawie szczegółowego zakresu danych zawartych w deklaracjach podatkowych i w ewidencji w zakresie podatku od towarów i usług</xsd:documentation>

```

</xsd:annotation>
</xsd:element>
<xsd:element name="DodatkowyOpis" type="tns:TKluczWartosc" minOccurs="0"
maxOccurs="10000">
  <xsd:annotation>
    <xsd:documentation>Pola przeznaczone dla wykazywania dodatkowych danych na
fakturze, w tym wymaganych przepisami prawa, dla których nie przewidziano innych
pól/elementów</xsd:documentation>
  </xsd:annotation>
</xsd:element>
<xsd:element name="FakturaZaliczkowa" minOccurs="0" maxOccurs="100">
  <xsd:annotation>
    <xsd:documentation>Numery faktur zaliczkowych lub ich numery KSeF, jeśli
zostały wystawione z użyciem KSeF</xsd:documentation>
  </xsd:annotation>
  <xsd:complexType>
    <xsd:choice>
      <xsd:sequence>
        <xsd:element name="NrKSeFZN" type="etd:TWybor1">
          <xsd:annotation>
            <xsd:documentation>Znacznik faktury zaliczkowej wystawionej poza
KSeF</xsd:documentation>
          </xsd:annotation>
        </xsd:element>
        <xsd:element name="NrFaZaliczkowej" type="tns:TZnakowy">
          <xsd:annotation>
            <xsd:documentation>Numer faktury zaliczkowej wystawionej poza KSeF.
Pole obowiązkowe dla faktury wystawianej po wydaniu towaru lub wykonaniu usługi, o której mowa
w art. 106f ust. 3 ustawy i ostatniej z faktur, o której mowa w art. 106f ust. 4
ustawy</xsd:documentation>
          </xsd:annotation>
        </xsd:element>
      </xsd:sequence>
      <xsd:element name="NrKSeFFaZaliczkowej" type="tns:TNumerKSeF">
        <xsd:annotation>
          <xsd:documentation>Numer identyfikujący fakturę zaliczkową w KSeF. Pole
obowiązkowe w przypadku, gdy faktura zaliczkowa była wystawiona za pomocą
KSeF</xsd:documentation>
        </xsd:annotation>
      </xsd:element>
    </xsd:choice>
  </xsd:complexType>
</xsd:element>
<xsd:element name="ZwrotAkcyzy" type="etd:TWybor1" minOccurs="0">
  <xsd:annotation>
    <xsd:documentation>Informacja dodatkowa niezbędna dla rolników ubiegających
się o zwrot podatku akcyzowego zawartego w cenie oleju napędowego</xsd:documentation>
  </xsd:annotation>
</xsd:element>
<xsd:element name="FaWiersz" minOccurs="0" maxOccurs="10000">
  <xsd:annotation>
    <xsd:documentation>Szczegółowe pozycje faktury w walucie, w której wystawiono
fakturę - węzeł opcjonalny dla faktury zaliczkowej, faktury korygującej fakturę zaliczkową, oraz

```

faktur korygujących dotyczących wszystkich dostaw towarów lub usług dokonanych lub świadczonych w danym okresie, o których mowa w art. 106j ust. 3 ustawy, dla których należy podać dane dotyczące opustu lub obniżki w podziale na stawki podatku i procedury w części Fa. W przypadku faktur korygujących, o których mowa w art. 106j ust. 3 ustawy, gdy opust lub obniżka ceny odnosi się do części dostaw towarów lub usług dokonanych lub świadczonych w danym okresie w części FaWiersz należy podać nazwy (rodzaje) towarów lub usług objętych korektą. W przypadku faktur, o których mowa w art. 106f ust. 3 ustawy, należy wykazać pełne wartości zamówienia lub umowy. W przypadku faktur korygujących pozycje faktury (w tym faktur korygujących faktury, o których mowa w art. 106f ust. 3 ustawy, jeśli korekta dotyczy wartości zamówienia), należy wykazać różnice wynikające z korekty poszczególnych pozycji lub dane pozycji korygowanych w stanie przed korektą i po korekcie jako osobne wiersze. W przypadku faktur korygujących faktury, o których mowa w art. 106f ust. 3 ustawy, jeśli korekta nie dotyczy wartości zamówienia i jednocześnie zmienia wysokość podstawy opodatkowania lub podatku, należy wprowadzić zapis wg stanu przed korektą i zapis w stanie po korekcie w celu potwierdzenia braku zmiany wartości danej pozycji faktury</xsd:documentation>

```
</xsd:annotation>
<xsd:complexType>
  <xsd:sequence>
    <xsd:element name="NrWierszaFa" type="tns:TNaturalny">
      <xsd:annotation>
        <xsd:documentation>Kolejny numer wiersza faktury</xsd:documentation>
      </xsd:annotation>
    </xsd:element>
    <xsd:element name="UU_ID" type="tns:TZnakowy50" minOccurs="0">
      <xsd:annotation>
        <xsd:documentation>Uniwersalny unikalny numer wiersza
faktury</xsd:documentation>
      </xsd:annotation>
    </xsd:element>
    <xsd:element name="P_6A" type="tns:TDataT" minOccurs="0">
      <xsd:annotation>
        <xsd:documentation>Data dokonania lub zakończenia dostawy towarów lub
wykonania usługi lub data otrzymania zapłaty, o której mowa w art. 106b ust. 1 pkt 4 ustawy, o ile
taka data jest określona i różni się od daty wystawienia faktury. Pole wypełnia się dla przypadku,
gdy dla poszczególnych pozycji faktury występują różne daty</xsd:documentation>
      </xsd:annotation>
    </xsd:element>
    <xsd:element name="P_7" type="tns:TZnakowy" minOccurs="0">
      <xsd:annotation>
        <xsd:documentation>Nazwa (rodzaj) towaru lub usługi. Pole opcjonalne
wyłącznie dla przypadku określonego w art 106j ust. 3 pkt 2 ustawy (faktura
korygująca)</xsd:documentation>
      </xsd:annotation>
    </xsd:element>
    <xsd:element name="Indeks" type="tns:TZnakowy50" minOccurs="0">
      <xsd:annotation>
        <xsd:documentation>Pole przeznaczone do wpisania wewnętrznego kodu
towaru lub usługi nadanego przez podatnika albo dodatkowego opisu</xsd:documentation>
      </xsd:annotation>
    </xsd:element>
    <xsd:element name="GTIN" type="tns:TZnakowy20" minOccurs="0">
      <xsd:annotation>
        <xsd:documentation>Globalny numer jednostki
handlowej</xsd:documentation>
      </xsd:annotation>
    </xsd:element>
```



```

<xsd:element name="PKWiU" type="tns:TZnakowy50" minOccurs="0">
  <xsd:annotation>
    <xsd:documentation>Symbol Polskiej Klasyfikacji Wyrobów i
Usług</xsd:documentation>
  </xsd:annotation>
</xsd:element>
<xsd:element name="CN" type="tns:TZnakowy50" minOccurs="0">
  <xsd:annotation>
    <xsd:documentation>Symbol Nomenklatury Scalonej</xsd:documentation>
  </xsd:annotation>
</xsd:element>
<xsd:element name="PKOB" type="tns:TZnakowy50" minOccurs="0">
  <xsd:annotation>
    <xsd:documentation>Symbol Polskiej Klasyfikacji Obiektów
Budowlanych</xsd:documentation>
  </xsd:annotation>
</xsd:element>
<xsd:element name="P_8A" type="tns:TZnakowy" minOccurs="0">
  <xsd:annotation>
    <xsd:documentation>Miara dostarczonych towarów lub zakres wykonanych
usług. Pole opcjonalne dla przypadku określonego w art. 106e ust. 5 pkt 3
ustawy</xsd:documentation>
  </xsd:annotation>
</xsd:element>
<xsd:element name="P_8B" type="tns:TIlosci" minOccurs="0">
  <xsd:annotation>
    <xsd:documentation>Ilość (liczba) dostarczonych towarów lub zakres
wykonanych usług. Pole opcjonalne dla przypadku określonego w art. 106e ust. 5 pkt 3
ustawy</xsd:documentation>
  </xsd:annotation>
</xsd:element>
<xsd:element name="P_9A" type="tns:TKwotowy2" minOccurs="0">
  <xsd:annotation>
    <xsd:documentation>Cena jednostkowa towaru lub usługi bez kwoty podatku
(cena jednostkowa netto). Pole opcjonalne dla przypadków określonych w art. 106e ust. 2 i 3 oraz
ust. 5 pkt 3 ustawy</xsd:documentation>
  </xsd:annotation>
</xsd:element>
<xsd:element name="P_9B" type="tns:TKwotowy2" minOccurs="0">
  <xsd:annotation>
    <xsd:documentation>Cena wraz z kwotą podatku (cena jednostkowa brutto),
w przypadku zastosowania art. 106e ust. 7 i 8 ustawy</xsd:documentation>
  </xsd:annotation>
</xsd:element>
<xsd:element name="P_10" type="tns:TKwotowy2" minOccurs="0">
  <xsd:annotation>
    <xsd:documentation>Kwoty wszelkich opustów lub obniżek cen, w tym w
formie rabatu z tytułu wcześniejszej zapłaty, o ile nie zostały one uwzględnione w cenie
jednostkowej netto, a w przypadku stosowania art. 106e ust. 7 ustawy w cenie jednostkowej brutto.
Pole opcjonalne dla przypadków określonych w art. 106e ust. 2 i 3 oraz ust. 5 pkt 1
ustawy</xsd:documentation>
  </xsd:annotation>
</xsd:element>
<xsd:element name="P_11" type="tns:TKwotowy" minOccurs="0">
  <xsd:annotation>
    <xsd:documentation>Wartość dostarczonych towarów lub wykonanych

```

```

usług, objętych transakcją, bez kwoty podatku (wartość sprzedaży netto). Pole opcjonalne dla
przypadków określonych w art. 106e ust. 2 i 3 oraz ust. 5 pkt 3 ustawy</xsd:documentation>
</xsd:annotation>
</xsd:element>
<xsd:element name="P_11A" type="tns:TKwotowy" minOccurs="0">
<xsd:annotation>
<xsd:documentation>Wartość sprzedaży brutto, w przypadku zastosowania
art. 106e ust. 7 i 8 ustawy</xsd:documentation>
</xsd:annotation>
</xsd:element>
<xsd:element name="P_11Vat" type="tns:TKwotowy" minOccurs="0">
<xsd:annotation>
<xsd:documentation>Kwota podatku w przypadku, o którym mowa w art.
106e ust. 10 ustawy</xsd:documentation>
</xsd:annotation>
</xsd:element>
<xsd:element name="P_12" type="tns:TStawkaPodatku" minOccurs="0">
<xsd:annotation>
<xsd:documentation>Stawka podatku. Pole opcjonalne dla przypadków
określonych w art. 106e ust. 2, 3, ust. 4 pkt 3 i ust. 5 pkt 3 ustawy</xsd:documentation>
</xsd:annotation>
</xsd:element>
<xsd:element name="P_12_XII" type="tns:TProcentowy" minOccurs="0">
<xsd:annotation>
<xsd:documentation>Stawka podatku od wartości dodanej w przypadku, o
którym mowa w dziale XII w rozdziale 6a ustawy</xsd:documentation>
</xsd:annotation>
</xsd:element>
<xsd:element name="P_12_Zal_15" type="etd:TWybor1" minOccurs="0">
<xsd:annotation>
<xsd:documentation>Znacznik dla towaru lub usługi wymienionych w
załączniku nr 15 do ustawy - wartość "1"</xsd:documentation>
</xsd:annotation>
</xsd:element>
<xsd:element name="KwotaAkcyzy" type="tns:TKwotowy" minOccurs="0">
<xsd:annotation>
<xsd:documentation>Kwota podatku akcyzowego zawarta w cenie
towaru</xsd:documentation>
</xsd:annotation>
</xsd:element>
<xsd:element name="GTU" type="tns:TGTU" minOccurs="0">
<xsd:annotation>
<xsd:documentation>Oznaczenie dotyczące dostawy towarów i świadczenia
usług</xsd:documentation>
</xsd:annotation>
</xsd:element>
<xsd:element name="Procedura" type="tns:TOznaczenieProcedury"
minOccurs="0">
<xsd:annotation>
<xsd:documentation>Oznaczenie dotyczące procedury</xsd:documentation>
</xsd:annotation>
</xsd:element>
<xsd:element name="KursWaluty" type="tns:TIlosci" minOccurs="0">
<xsd:annotation>
<xsd:documentation>Kurs waluty stosowany do wyliczenia kwoty podatku w
przypadkach, o których mowa w Dziale VI ustawy</xsd:documentation>

```

```

        </xsd:annotation>
      </xsd:element>
      <xsd:element name="StanPrzed" type="etd:TWybor1" minOccurs="0">
        <xsd:annotation>
          <xsd:documentation>Znacznik stanu przed korektą w przypadku faktury
korygującej lub faktury korygującej fakturę wystawioną w związku z art. 106f ust. 3 ustawy, w
przypadku gdy korekta dotyczy danych wykazanych w pozycjach faktury i jest dokonywana w
sposób polegający na wykazaniu danych przed korektą i po korekcie jako osobnych wierszy z
odrębną numeracją oraz w przypadku potwierdzania braku zmiany wartości danej
pozycji</xsd:documentation>
        </xsd:annotation>
      </xsd:element>
    </xsd:sequence>
  </xsd:complexType>
</xsd:element>
<xsd:element name="Rozliczenie" minOccurs="0">
  <xsd:annotation>
    <xsd:documentation>Dodatkowe rozliczenia na fakturze</xsd:documentation>
  </xsd:annotation>
  <xsd:complexType>
    <xsd:sequence>
      <xsd:element name="Obciazenia" minOccurs="0" maxOccurs="100">
        <xsd:annotation>
          <xsd:documentation>Obciążenia</xsd:documentation>
        </xsd:annotation>
        <xsd:complexType>
          <xsd:sequence>
            <xsd:element name="Kwota" type="tns:TKwotowy">
              <xsd:annotation>
                <xsd:documentation>Kwota doliczona do kwoty wykazanej w polu
P_15</xsd:documentation>
              </xsd:annotation>
            </xsd:element>
            <xsd:element name="Powod" type="tns:TZnakowy">
              <xsd:annotation>
                <xsd:documentation>Powód obciążenia</xsd:documentation>
              </xsd:annotation>
            </xsd:element>
          </xsd:sequence>
        </xsd:complexType>
      </xsd:element>
      <xsd:element name="SumaObciazen" type="tns:TKwotowy" minOccurs="0">
        <xsd:annotation>
          <xsd:documentation>Suma obciążeń</xsd:documentation>
        </xsd:annotation>
      </xsd:element>
      <xsd:element name="Odliczenia" minOccurs="0" maxOccurs="100">
        <xsd:annotation>
          <xsd:documentation>Odliczenia</xsd:documentation>
        </xsd:annotation>
        <xsd:complexType>
          <xsd:sequence>
            <xsd:element name="Kwota" type="tns:TKwotowy">
              <xsd:annotation>
                <xsd:documentation>Kwota odliczona od kwoty wykazanej w polu
P_15</xsd:documentation>
              </xsd:annotation>
            </xsd:element>
          </xsd:sequence>
        </xsd:complexType>
      </xsd:element>
    </xsd:sequence>
  </xsd:complexType>
</xsd:element>

```

```

        </xsd:annotation>
    </xsd:element>
    <xsd:element name="Powod" type="tns:TZnakowy">
        <xsd:annotation>
            <xsd:documentation>Powód odliczenia</xsd:documentation>
        </xsd:annotation>
    </xsd:element>
</xsd:sequence>
</xsd:complexType>
</xsd:element>
<xsd:element name="SumaOdliczen" type="tns:TKwotowy" minOccurs="0">
    <xsd:annotation>
        <xsd:documentation>Suma odliczeń</xsd:documentation>
    </xsd:annotation>
</xsd:element>
<xsd:choice minOccurs="0">
    <xsd:element name="DoZapłaty" type="tns:TKwotowy">
        <xsd:annotation>
            <xsd:documentation>Kwota należności do zapłaty równa polu P_15
            powiększonemu o Obciążenia i pomniejszonemu o Odliczenia</xsd:documentation>
        </xsd:annotation>
    </xsd:element>
    <xsd:element name="DoRozliczenia" type="tns:TKwotowy">
        <xsd:annotation>
            <xsd:documentation>Kwota nadpłacona do
            rozliczenia/zwrotu</xsd:documentation>
        </xsd:annotation>
    </xsd:element>
</xsd:choice>
</xsd:sequence>
</xsd:complexType>
</xsd:element>
<xsd:element name="Płatność" minOccurs="0">
    <xsd:annotation>
        <xsd:documentation>Warunki płatności</xsd:documentation>
    </xsd:annotation>
<xsd:complexType>
    <xsd:sequence>
        <xsd:choice minOccurs="0">
            <xsd:sequence>
                <xsd:element name="Zapłacono" type="etd:TWybor1">
                    <xsd:annotation>
                        <xsd:documentation>Znacznik informujący, że kwota należności
                        wynikająca z faktury została zapłacona: 1 - zapłacono</xsd:documentation>
                    </xsd:annotation>
                </xsd:element>
                <xsd:element name="DataZapłaty" type="tns:TData">
                    <xsd:annotation>
                        <xsd:documentation>Data zapłaty, jeśli do wystawienia faktury płatność
                        została dokonana</xsd:documentation>
                    </xsd:annotation>
                </xsd:element>
            </xsd:sequence>
        </xsd:choice>
    </xsd:sequence>
</xsd:complexType>
<xsd:element name="ZnacznikZapłatyCzęściowej" type="etd:TWybor1">
    <xsd:annotation>

```

```

        <xsd:documentation>Znacznik informujący, że kwota należności
wynikająca z faktury została zapłacona w części: 1 - zapłacono w części</xsd:documentation>
    </xsd:annotation>
</xsd:element>
<xsd:element name="ZaplataCzesciowa" maxOccurs="100">
    <xsd:annotation>
        <xsd:documentation>Dane zapłat częściowych</xsd:documentation>
    </xsd:annotation>
    <xsd:complexType>
        <xsd:sequence>
            <xsd:element name="KwotaZaplattyCzesciowej" type="tns:TKwotowy">
                <xsd:annotation>
                    <xsd:documentation>Kwota zapłaty
częściowej</xsd:documentation>
                </xsd:annotation>
            </xsd:element>
            <xsd:element name="DataZaplattyCzesciowej" type="tns:TData">
                <xsd:annotation>
                    <xsd:documentation>Data zapłaty częściowej, jeśli do wystawienia
faktury płatność częściowa została dokonana</xsd:documentation>
                </xsd:annotation>
            </xsd:element>
        </xsd:sequence>
    </xsd:complexType>
</xsd:element>
</xsd:sequence>
</xsd:choice>
<xsd:element name="TerminPlatnosci" minOccurs="0" maxOccurs="100">
    <xsd:complexType>
        <xsd:sequence>
            <xsd:element name="Termin" type="tns:TData">
                <xsd:annotation>
                    <xsd:documentation>Termin płatności</xsd:documentation>
                </xsd:annotation>
            </xsd:element>
            <xsd:element name="TerminOpis" type="tns:TZnakowy" minOccurs="0">
                <xsd:annotation>
                    <xsd:documentation>Opis terminu płatności</xsd:documentation>
                </xsd:annotation>
            </xsd:element>
        </xsd:sequence>
    </xsd:complexType>
</xsd:element>
<xsd:choice minOccurs="0">
    <xsd:element name="FormaPlatnosci" type="tns:TFormaPlatnosci">
        <xsd:annotation>
            <xsd:documentation>Forma płatności</xsd:documentation>
        </xsd:annotation>
    </xsd:element>
    <xsd:sequence>
        <xsd:element name="PlatnoscInna" type="etd:TWybor1">
            <xsd:annotation>
                <xsd:documentation>Znacznik innej formy płatności: 1 - inna forma
płatności</xsd:documentation>
            </xsd:annotation>
        </xsd:element>
    </xsd:sequence>
</xsd:choice>
</xsd:element>

```

```

        <xsd:element name="OpisPlatnosci" type="tns:TZnakowy">
          <xsd:annotation>
            <xsd:documentation>Doprecyzowanie innej formy
płatności</xsd:documentation>
          </xsd:annotation>
        </xsd:element>
      </xsd:sequence>
    </xsd:choice>
    <xsd:element name="RachunekBankowy" type="tns:TRachunekBankowy"
minOccurs="0" maxOccurs="100">
      <xsd:annotation>
        <xsd:documentation>Numer rachunku</xsd:documentation>
      </xsd:annotation>
    </xsd:element>
    <xsd:element name="RachunekBankowyFaktora"
type="tns:TRachunekBankowy" minOccurs="0" maxOccurs="20">
      <xsd:annotation>
        <xsd:documentation>Rachunek faktora</xsd:documentation>
      </xsd:annotation>
    </xsd:element>
    <xsd:element name="Skonto" minOccurs="0">
      <xsd:annotation>
        <xsd:documentation>Skonto</xsd:documentation>
      </xsd:annotation>
      <xsd:complexType>
        <xsd:sequence>
          <xsd:element name="WarunkiSkonta" type="tns:TZnakowy">
            <xsd:annotation>
              <xsd:documentation>Warunki, które nabywca powinien spełnić aby
skorzystać ze skonta</xsd:documentation>
            </xsd:annotation>
          </xsd:element>
          <xsd:element name="WysokoscSkonta" type="tns:TZnakowy">
            <xsd:annotation>
              <xsd:documentation>Wysokość skonta</xsd:documentation>
            </xsd:annotation>
          </xsd:element>
        </xsd:sequence>
      </xsd:complexType>
    </xsd:element>
  </xsd:sequence>
</xsd:complexType>
</xsd:element>
<xsd:element name="WarunkiTransakcji" minOccurs="0">
  <xsd:annotation>
    <xsd:documentation>Warunki transakcji, o ile występują</xsd:documentation>
  </xsd:annotation>
  <xsd:complexType>
    <xsd:sequence>
      <xsd:element name="Umowy" minOccurs="0" maxOccurs="100">
        <xsd:complexType>
          <xsd:sequence minOccurs="0">
            <xsd:element name="DataUmowy" type="tns:TData" minOccurs="0">
              <xsd:annotation>
                <xsd:documentation>Data umowy</xsd:documentation>
              </xsd:annotation>
            </xsd:element>
          </xsd:sequence>
        </xsd:complexType>
      </xsd:element>
    </xsd:sequence>
  </xsd:complexType>
</xsd:element>

```

```

</xsd:element>
<xsd:element name="NrUmowy" type="tns:TZnakowy" minOccurs="0">
  <xsd:annotation>
    <xsd:documentation>Numer umowy</xsd:documentation>
  </xsd:annotation>
</xsd:element>
</xsd:sequence>
</xsd:complexType>
</xsd:element>
<xsd:element name="Zamowienia" minOccurs="0" maxOccurs="100">
  <xsd:complexType>
    <xsd:sequence minOccurs="0">
      <xsd:element name="DataZamowienia" type="tns:TData" minOccurs="0">
        <xsd:annotation>
          <xsd:documentation>Data zamówienia</xsd:documentation>
        </xsd:annotation>
      </xsd:element>
      <xsd:element name="NrZamowienia" type="tns:TZnakowy"
minOccurs="0">
        <xsd:annotation>
          <xsd:documentation>Numer zamówienia</xsd:documentation>
        </xsd:annotation>
      </xsd:element>
    </xsd:sequence>
  </xsd:complexType>
</xsd:element>
<xsd:element name="NrPartiiTowaru" type="tns:TZnakowy" minOccurs="0"
maxOccurs="1000">
  <xsd:annotation>
    <xsd:documentation>Numery partii towaru</xsd:documentation>
  </xsd:annotation>
</xsd:element>
<xsd:element name="WarunkiDostawy" type="tns:TZnakowy" minOccurs="0">
  <xsd:annotation>
    <xsd:documentation>Warunki dostawy towarów - w przypadku istnienia
    pomiędzy stronami transakcji, umowy określającej warunki dostawy tzw.
    Incoterms</xsd:documentation>
  </xsd:annotation>
</xsd:element>
<xsd:sequence minOccurs="0">
  <xsd:element name="KursUmowny" type="tns:TIlosci">
    <xsd:annotation>
      <xsd:documentation>Kurs umowy - w przypadkach, gdy na fakturze
      znajduje się informacja o kursie, po którym zostały przeliczone kwoty wykazane na fakturze w
      złotych. Nie dotyczy przypadków, o których mowa w Dziale VI ustawy</xsd:documentation>
    </xsd:annotation>
  </xsd:element>
  <xsd:element name="WalutaUmowna" type="tns:TKodWaluty">
    <xsd:annotation>
      <xsd:documentation>Waluta umowna - trzyliterowy kod waluty (ISO-4217)
      w przypadkach, gdy na fakturze znajduje się informacja o kursie, po którym zostały przeliczone
      kwoty wykazane na fakturze w złotych. Nie dotyczy przypadków, o których mowa w Dziale VI
      ustawy</xsd:documentation>
    </xsd:annotation>
  </xsd:element>
</xsd:sequence>

```

```

<xsd:element name="Transport" minOccurs="0" maxOccurs="20">
  <xsd:complexType>
    <xsd:sequence>
      <xsd:choice>
        <xsd:element name="RodzajTransportu" type="tns:TRodzajTransportu">
          <xsd:annotation>
            <xsd:documentation>Rodzaj zastosowanego transportu w przypadku
dokonanej dostawy towarów</xsd:documentation>
          </xsd:annotation>
        </xsd:element>
        <xsd:sequence>
          <xsd:element name="TransportInny" type="etd:TWybor1">
            <xsd:annotation>
              <xsd:documentation>Znacznik innego rodzaju transportu: 1 - inny
rodzaj transportu</xsd:documentation>
            </xsd:annotation>
          </xsd:element>
          <xsd:element name="OpisInnegoTransportu" type="tns:TZnakowy50">
            <xsd:annotation>
              <xsd:documentation>Opis innego rodzaju
transportu</xsd:documentation>
            </xsd:annotation>
          </xsd:element>
        </xsd:sequence>
      </xsd:choice>
      <xsd:element name="Przewoznik" minOccurs="0">
        <xsd:complexType>
          <xsd:sequence>
            <xsd:element name="DaneIdentyfikacyjne" type="tns:TPodmiot2">
              <xsd:annotation>
                <xsd:documentation>Dane identyfikacyjne
przewoźnika</xsd:documentation>
              </xsd:annotation>
            </xsd:element>
            <xsd:element name="AdresPrzewoznika" type="tns:TAdres">
              <xsd:annotation>
                <xsd:documentation>Adres przewoźnika</xsd:documentation>
              </xsd:annotation>
            </xsd:element>
          </xsd:sequence>
        </xsd:complexType>
      </xsd:element>
      <xsd:element name="NrZleceniaTransportu" type="tns:TZnakowy"
minOccurs="0">
        <xsd:annotation>
          <xsd:documentation>Numer zlecenia transportu</xsd:documentation>
        </xsd:annotation>
      </xsd:element>
      <xsd:sequence>
        <xsd:choice>
          <xsd:element name="OpisLadunku" type="tns:TLadunek">
            <xsd:annotation>
              <xsd:documentation>Rodzaj ładunku</xsd:documentation>
            </xsd:annotation>
          </xsd:element>
        </xsd:choice>
      </xsd:sequence>
    </xsd:sequence>
  </xsd:complexType>
</xsd:element>

```



```

        <xsd:element name="LadunekInny" type="etd:TWybor1">
          <xsd:annotation>
            <xsd:documentation>Znacznik innego ładunku: 1 - inny
ładunek</xsd:documentation>
          </xsd:annotation>
        </xsd:element>
        <xsd:element name="OpisInnegoLadunku" type="tns:TZnakowy50">
          <xsd:annotation>
            <xsd:documentation>Opis innego ładunku, w tym ładunek
mieszany</xsd:documentation>
          </xsd:annotation>
        </xsd:element>
      </xsd:sequence>
    </xsd:choice>
    <xsd:element name="JednostkaOpakowania" type="tns:TZnakowy"
minOccurs="0">
      <xsd:annotation>
        <xsd:documentation>Jednostka opakowania</xsd:documentation>
      </xsd:annotation>
    </xsd:element>
  </xsd:sequence>
  <xsd:sequence minOccurs="0">
    <xsd:element name="DataGodzRozpTransportu" type="tns:TDataCzas"
minOccurs="0">
      <xsd:annotation>
        <xsd:documentation>Data i godzina rozpoczęcia
transportu</xsd:documentation>
      </xsd:annotation>
    </xsd:element>
    <xsd:element name="DataGodzZakTransportu" type="tns:TDataCzas"
minOccurs="0">
      <xsd:annotation>
        <xsd:documentation>Data i godzina zakończenia
transportu</xsd:documentation>
      </xsd:annotation>
    </xsd:element>
    <xsd:element name="WysylkaZ" type="tns:TAdres" minOccurs="0">
      <xsd:annotation>
        <xsd:documentation>Adres miejsca wysyłki</xsd:documentation>
      </xsd:annotation>
    </xsd:element>
    <xsd:element name="WysylkaPrzez" type="tns:TAdres" minOccurs="0"
maxOccurs="20">
      <xsd:annotation>
        <xsd:documentation>Adres pośredni wysyłki</xsd:documentation>
      </xsd:annotation>
    </xsd:element>
    <xsd:element name="WysylkaDo" type="tns:TAdres" minOccurs="0">
      <xsd:annotation>
        <xsd:documentation>Adres miejsca docelowego, do którego został
zlecony transport</xsd:documentation>
      </xsd:annotation>
    </xsd:element>
  </xsd:sequence>
</xsd:sequence>
</xsd:complexType>

```

```

</xsd:element>
<xsd:element name="PodmiotPosredniczacy" type="etd:TWybor1"
minOccurs="0">
  <xsd:annotation>
    <xsd:documentation>Wartość "1" oznacza dostawę dokonaną przez
    podmiot, o którym mowa w art. 22 ust. 2d ustawy. Pole dotyczy przypadku, w którym podmiot
    uczestniczy w transakcji łańcuchowej innej niż procedura trójstronna uproszczona, o której mowa w
    art. 135 ust. 1 pkt 4 ustawy</xsd:documentation>
  </xsd:annotation>
</xsd:element>
</xsd:sequence>
</xsd:complexType>
</xsd:element>
<xsd:element name="Zamowienie" minOccurs="0">
  <xsd:annotation>
    <xsd:documentation>Zamówienie lub umowa, o których mowa w art. 106f ust. 1 pkt
    4 ustawy (dla faktur zaliczkowych) w walucie, w której wystawiono fakturę zaliczkową. W
    przypadku faktury korygującej fakturę zaliczkową należy wykazać różnice wynikające z korekty
    poszczególnych pozycji zamówienia lub umowy lub dane pozycji korygowanych w stanie przed
    korektą i po korekcie jako osobne wiersze, jeśli korekta dotyczy wartości zamówienia lub umowy.
    W przypadku faktur korygujących faktury zaliczkowe, jeśli korekta nie dotyczy wartości zamówienia
    lub umowy i jednocześnie zmienia wysokość podstawy opodatkowania lub podatku, należy
    wprowadzić zapis wg stanu przed korektą i zapis w stanie po korekcie w celu potwierdzenia braku
    zmiany wartości danej pozycji</xsd:documentation>
  </xsd:annotation>
  <xsd:complexType>
    <xsd:sequence>
      <xsd:element name="WartoscZamowienia" type="tns:TKwotowy">
        <xsd:annotation>
          <xsd:documentation>Wartość zamówienia lub umowy z uwzględnieniem
          kwoty podatku</xsd:documentation>
        </xsd:annotation>
      </xsd:element>
      <xsd:element name="ZamowienieWiersz" maxOccurs="10000">
        <xsd:annotation>
          <xsd:documentation>Szczegółowe pozycje zamówienia lub umowy w
          walucie, w której wystawiono fakturę zaliczkową</xsd:documentation>
        </xsd:annotation>
        <xsd:complexType>
          <xsd:sequence>
            <xsd:element name="NrWierszaZam" type="tns:TNaturalny">
              <xsd:annotation>
                <xsd:documentation>Kolejny numer wiersza zamówienia lub
                umowy</xsd:documentation>
              </xsd:annotation>
            </xsd:element>
            <xsd:element name="UU_IDZ" type="tns:TZnakowy50" minOccurs="0">
              <xsd:annotation>
                <xsd:documentation>Uniwersalny unikalny numer wiersza zamówienia
                lub umowy</xsd:documentation>
              </xsd:annotation>
            </xsd:element>
            <xsd:element name="P_7Z" type="tns:TZnakowy" minOccurs="0">
              <xsd:annotation>
                <xsd:documentation>Nazwa (rodzaj) towaru lub
                usługi</xsd:documentation>
              </xsd:annotation>
            </xsd:element>
          </xsd:sequence>
        </xsd:complexType>
      </xsd:element>
    </xsd:sequence>
  </xsd:complexType>

```

```

        </xsd:annotation>
    </xsd:element>
    <xsd:element name="IndeksZ" type="tns:TZnakowy50" minOccurs="0">
        <xsd:annotation>
            <xsd:documentation>Pole przeznaczone do wpisania wewnętrznego
            kodu towaru lub usługi nadanego przez podatnika albo dodatkowego opisu</xsd:documentation>
        </xsd:annotation>
    </xsd:element>
    <xsd:element name="GTINZ" type="tns:TZnakowy20" minOccurs="0">
        <xsd:annotation>
            <xsd:documentation>Globalny numer jednostki
            handlowej</xsd:documentation>
        </xsd:annotation>
    </xsd:element>
    <xsd:element name="PKWiUZ" type="tns:TZnakowy50" minOccurs="0">
        <xsd:annotation>
            <xsd:documentation>Symbol Polskiej Klasyfikacji Wyrobów i
            Usług</xsd:documentation>
        </xsd:annotation>
    </xsd:element>
    <xsd:element name="CNZ" type="tns:TZnakowy50" minOccurs="0">
        <xsd:annotation>
            <xsd:documentation>Symbol Nomenklatury
            Scalonej</xsd:documentation>
        </xsd:annotation>
    </xsd:element>
    <xsd:element name="PKOBZ" type="tns:TZnakowy50" minOccurs="0">
        <xsd:annotation>
            <xsd:documentation>Symbol Polskiej Klasyfikacji Obiektów
            Budowlanych</xsd:documentation>
        </xsd:annotation>
    </xsd:element>
    <xsd:element name="P_8AZ" type="tns:TZnakowy" minOccurs="0">
        <xsd:annotation>
            <xsd:documentation>Miara zamówionego towaru lub zakres
            usługi</xsd:documentation>
        </xsd:annotation>
    </xsd:element>
    <xsd:element name="P_8BZ" type="tns:TIlosci" minOccurs="0">
        <xsd:annotation>
            <xsd:documentation>Ilość zamówionego towaru lub zakres
            usługi</xsd:documentation>
        </xsd:annotation>
    </xsd:element>
    <xsd:element name="P_9AZ" type="tns:TKwotowy2" minOccurs="0">
        <xsd:annotation>
            <xsd:documentation>Cena jednostkowa netto</xsd:documentation>
        </xsd:annotation>
    </xsd:element>
    <xsd:element name="P_11NettoZ" type="tns:TKwotowy" minOccurs="0">
        <xsd:annotation>
            <xsd:documentation>Wartość zamówionego towaru lub usługi bez
            kwoty podatku</xsd:documentation>
        </xsd:annotation>
    </xsd:element>
    <xsd:element name="P_11VatZ" type="tns:TKwotowy" minOccurs="0">

```

```

<xsd:annotation>
  <xsd:documentation>Kwota podatku od zamówionego towaru lub
usługi</xsd:documentation>
</xsd:annotation>
</xsd:element>
<xsd:element name="P_12Z" type="tns:TStawkaPodatku" minOccurs="0">
  <xsd:annotation>
    <xsd:documentation>Stawka podatku</xsd:documentation>
  </xsd:annotation>
</xsd:element>
<xsd:element name="P_12Z_XII" type="tns:TProcentowy" minOccurs="0">
  <xsd:annotation>
    <xsd:documentation>Stawka podatku od wartości dodanej w
przypadku, o którym mowa w dziale XII w rozdziale 6a ustawy</xsd:documentation>
  </xsd:annotation>
</xsd:element>
<xsd:element name="P_12Z_Zal_15" type="etd:TWybor1" minOccurs="0">
  <xsd:annotation>
    <xsd:documentation>Znacznik dla towaru lub usługi wymienionych w
załączniku nr 15 do ustawy - wartość "1"</xsd:documentation>
  </xsd:annotation>
</xsd:element>
<xsd:element name="GTUZ" type="tns:TGTU" minOccurs="0">
  <xsd:annotation>
    <xsd:documentation>Oznaczenie dotyczące dostawy towarów i
świadczenia usług</xsd:documentation>
  </xsd:annotation>
</xsd:element>
<xsd:element name="ProceduraZ" type="tns:TOznaczenieProceduryZ"
minOccurs="0">
  <xsd:annotation>
    <xsd:documentation>Oznaczenia dotyczące
procedur</xsd:documentation>
  </xsd:annotation>
</xsd:element>
<xsd:element name="KwotaAkcyzyZ" type="tns:TKwotowy"
minOccurs="0">
  <xsd:annotation>
    <xsd:documentation>Kwota podatku akcyzowego zawarta w cenie
towaru</xsd:documentation>
  </xsd:annotation>
</xsd:element>
<xsd:element name="StanPrzedZ" type="etd:TWybor1" minOccurs="0">
  <xsd:annotation>
    <xsd:documentation>Znacznik stanu przed korektą w przypadku
faktury korygującej fakturę dokumentującą otrzymanie zapłaty lub jej części przed dokonaniem
czynności oraz fakturę wystawioną w związku z art. 106f ust. 4 ustawy, w przypadku gdy korekta
dotyczy danych wykazanych w pozycjach zamówienia i jest dokonywana w sposób polegający na
wykazaniu danych przed korektą i po korekcie jako osobnych wierszy z odrębną numeracją oraz w
przypadku potwierdzania braku zmiany wartości danej pozycji</xsd:documentation>
  </xsd:annotation>
</xsd:element>
</xsd:sequence>
</xsd:complexType>
</xsd:element>
</xsd:sequence>

```

```

        </xsd:complexType>
    </xsd:element>
</xsd:sequence>
</xsd:complexType>
</xsd:element>
<xsd:element name="Stopka" minOccurs="0">
    <xsd:annotation>
        <xsd:documentation>Pozostałe dane na fakturze</xsd:documentation>
    </xsd:annotation>
    <xsd:complexType>
        <xsd:sequence minOccurs="0">
            <xsd:element name="Informacje" minOccurs="0" maxOccurs="3">
                <xsd:annotation>
                    <xsd:documentation>Pozostałe dane</xsd:documentation>
                </xsd:annotation>
                <xsd:complexType>
                    <xsd:sequence minOccurs="0">
                        <xsd:element name="StopkaFaktury" type="etd:TTekstowy" minOccurs="0">
                            <xsd:annotation>
                                <xsd:documentation>Stopka faktury</xsd:documentation>
                            </xsd:annotation>
                        </xsd:element>
                    </xsd:sequence>
                </xsd:complexType>
            </xsd:element>
            <xsd:element name="Rejestry" minOccurs="0" maxOccurs="100">
                <xsd:annotation>
                    <xsd:documentation>Numery podmiotu lub grupy podmiotów w innych rejestrach i
                    bazach danych</xsd:documentation>
                </xsd:annotation>
                <xsd:complexType>
                    <xsd:sequence minOccurs="0">
                        <xsd:element name="PełnaNazwa" type="tns:TZnakowy" minOccurs="0">
                            <xsd:annotation>
                                <xsd:documentation>Pełna nazwa</xsd:documentation>
                            </xsd:annotation>
                        </xsd:element>
                        <xsd:element name="KRS" type="etd:TNrKRS" minOccurs="0">
                            <xsd:annotation>
                                <xsd:documentation>Numer Krajowego Rejestru
                                Sądowego</xsd:documentation>
                            </xsd:annotation>
                        </xsd:element>
                        <xsd:element name="REGON" type="etd:TNrREGON" minOccurs="0">
                            <xsd:annotation>
                                <xsd:documentation>REGON</xsd:documentation>
                            </xsd:annotation>
                        </xsd:element>
                        <xsd:element name="BDO" minOccurs="0">
                            <xsd:annotation>
                                <xsd:documentation>Numer w Bazie Danych o
                                Odpadach</xsd:documentation>
                            </xsd:annotation>
                        </xsd:element>
                    </xsd:sequence>
                </xsd:complexType>
            </xsd:element>
            <xsd:restriction base="tns:TZnakowy">
                <xsd:maxLength value="9"/>
            </xsd:restriction>
        </xsd:sequence>
    </xsd:complexType>
</xsd:element>

```

```

</xsd:restriction>
</xsd:simpleType>
</xsd:element>
</xsd:sequence>
</xsd:complexType>
</xsd:element>
</xsd:sequence>
</xsd:complexType>
</xsd:element>
</xsd:sequence>
</xsd:complexType>
</xsd:element>

```

element Faktura/Naglowek

diagram	
namespace	http://crd.gov.pl/wzor/2023/06/29/12648/
type	tns:T Naglowek
properties	content complex
children	tns:KodFormularza tns:WariantFormularza tns:DataWytworzeniaFa tns:SystemInfo
annotation	documentation Nagłówek
source	<pre> <xsd:element name="Naglowek" type="tns:T Naglowek"> <xsd:annotation> <xsd:documentation>Nagłówek</xsd:documentation> </xsd:annotation> </xsd:element> </pre>

element Faktura/Podmiot1

<p>diagram</p>	
<p>namespace</p>	<p>http://crd.gov.pl/wzor/2023/06/29/12648/</p>
<p>properties</p>	<p>content complex</p>
<p>children</p>	<p>tns:PrefiksPodatnika tns:NrEORI tns:DaneIdentyfikacyjne tns:Adres tns:AdresKoresp tns:DaneKontaktowe tns:StatusInfoPodatnika</p>
<p>annotation</p>	<p>documentation Dane podatnika. Imię i nazwisko lub nazwa sprzedawcy towarów lub usług</p>
<p>source</p>	<pre><xsd:element name="Podmiot1"> <xsd:annotation> <xsd:documentation>Dane podatnika. Imię i nazwisko lub nazwa sprzedawcy towarów lub usług</xsd:documentation> </xsd:annotation> <xsd:complexType> <xsd:sequence> <xsd:element name="PrefiksPodatnika" type="tns:TKodyKrajowUE" fixed="PL" minOccurs="0"> <xsd:annotation> <xsd:documentation>Kod (prefiks) podatnika VAT UE dla przypadków określonych w art. 97 ust. 10 pkt 2 i 3 ustawy oraz w przypadku, o którym mowa w art. 136 ust. 1 pkt 3 ustawy</xsd:documentation> </xsd:annotation> </xsd:element> <xsd:element name="NrEORI" type="tns:TZnakowy" minOccurs="0"> <xsd:annotation> <xsd:documentation>Numer EORI podatnika (sprzedawcy)</xsd:documentation> </xsd:annotation> </xsd:element> </xsd:sequence> </xsd:complexType> </xsd:element></pre>

```
</xsd:annotation>
</xsd:element>
<xsd:element name="DaneIdentyfikacyjne" type="tns:TPodmiot1">
  <xsd:annotation>
    <xsd:documentation>Dane identyfikujące podatnika</xsd:documentation>
  </xsd:annotation>
</xsd:element>
<xsd:element name="Adres" type="tns:TAdres">
  <xsd:annotation>
    <xsd:documentation>Adres podatnika</xsd:documentation>
  </xsd:annotation>
</xsd:element>
<xsd:element name="AdresKoresp" minOccurs="0">
  <xsd:annotation>
    <xsd:documentation>Adres korespondencyjny podatnika</xsd:documentation>
  </xsd:annotation>
  <xsd:complexType>
    <xsd:complexContent>
      <xsd:extension base="tns:TAdres"/>
    </xsd:complexContent>
  </xsd:complexType>
</xsd:element>
<xsd:element name="DaneKontaktowe" minOccurs="0" maxOccurs="3">
  <xsd:annotation>
    <xsd:documentation>Dane kontaktowe podatnika</xsd:documentation>
  </xsd:annotation>
  <xsd:complexType>
    <xsd:sequence minOccurs="0">
      <xsd:element name="Email" type="etd:TAdresEmail" minOccurs="0">
        <xsd:annotation>
          <xsd:documentation>Adres e-mail podatnika</xsd:documentation>
        </xsd:annotation>
      </xsd:element>
      <xsd:element name="Telefon" type="tns:TNumerTelefonu" minOccurs="0">
        <xsd:annotation>
          <xsd:documentation>Numer telefonu podatnika</xsd:documentation>
        </xsd:annotation>
      </xsd:element>
    </xsd:sequence>
  </xsd:complexType>
</xsd:element>
<xsd:element name="StatusInfoPodatnika" type="tns:TStatusInfoPodatnika" minOccurs="0">
  <xsd:annotation>
    <xsd:documentation>Status podatnika</xsd:documentation>
  </xsd:annotation>
</xsd:element>
</xsd:sequence>
</xsd:complexType>
</xsd:element>
```

element **Faktura/Podmiot1/PrefiksPodatnika**

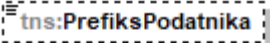
diagram	 <p>Kod (prefiks) podatnika VAT UE dla przypadków określonych w art. 97 ust. 10 pkt 2 i 3 ustawy oraz w przypadku, o którym mowa w art. 136 ust. 1 pkt 3 ustawy</p>		
namespace	http://crd.gov.pl/wzor/2023/06/29/12648/		
type	tns:TKodyKrajowUE		
properties	minOcc	0	
	maxOcc	1	
	content	simple	
	fixed	PL	
facets	Kind	Value	Annotation
	enumeration	AT	documentation AUSTRIA
	enumeration	BE	documentation BELGIA
	enumeration	BG	documentation BUŁGARIA
	enumeration	CY	documentation CYPR
	enumeration	CZ	documentation CZECHY
	enumeration	DK	documentation DANIA
	enumeration	EE	documentation ESTONIA
	enumeration	FI	documentation FINLANDIA
	enumeration	FR	documentation FRANCJA
	enumeration	DE	documentation NIEMCY
	enumeration	EL	documentation GRECJA
	enumeration	HR	documentation CHORWACJA
	enumeration	HU	documentation WĘGRY
	enumeration	IE	documentation IRLANDIA
	enumeration	IT	documentation WŁOCHY
	enumeration	LV	documentation ŁOTWA
	enumeration	LT	documentation LITWA
	enumeration	LU	documentation LUKSEMBURG
	enumeration	MT	documentation MALTA
	enumeration	NL	documentation HOLANDIA
	enumeration	PL	documentation POLSKA
	enumeration	PT	documentation PORTUGALIA
	enumeration	RO	documentation RUMUNIA
	enumeration	SK	documentation SŁOWACJA
	enumeration	SI	documentation SŁOWENIA
	enumeration	ES	documentation

	enumeration SE enumeration XI	HISZPANIA documentation SZWECJA documentation IRLANDIA PÓŁNOCNA
annotation	documentation Kod (prefiks) podatnika VAT UE dla przypadków określonych w art. 97 ust. 10 pkt 2 i 3 ustawy oraz w przypadku, o którym mowa w art. 136 ust. 1 pkt 3 ustawy	
source	<pre><xsd:element name="PrefiksPodatnika" type="tns:TKodyKrajowUE" fixed="PL" minOccurs="0"> <xsd:annotation> <xsd:documentation>Kod (prefiks) podatnika VAT UE dla przypadków określonych w art. 97 ust. 10 pkt 2 i 3 ustawy oraz w przypadku, o którym mowa w art. 136 ust. 1 pkt 3 ustawy</xsd:documentation> </xsd:annotation> </xsd:element></pre>	

element Faktura/Podmiot1/NrEORI

diagram		
namespace	http://crd.gov.pl/wzor/2023/06/29/12648/	
type	tns:TZnakowy	
properties	minOcc 0 maxOcc 1 content simple	
facets	Kind Value Annotation minLength 1 maxLength 256	
annotation	documentation Numer EORI podatnika (sprzedawcy)	
source	<pre><xsd:element name="NrEORI" type="tns:TZnakowy" minOccurs="0"> <xsd:annotation> <xsd:documentation>Numer EORI podatnika (sprzedawcy)</xsd:documentation> </xsd:annotation> </xsd:element></pre>	

element Faktura/Podmiot1/DaneIdentyfikacyjne

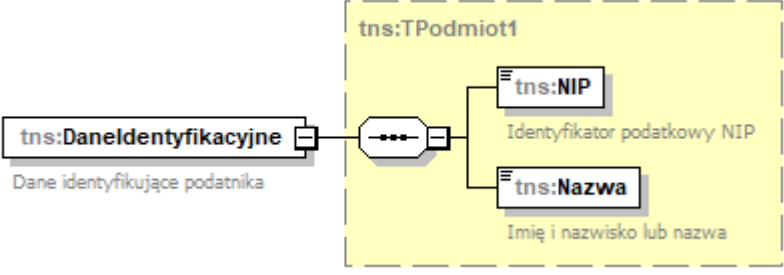
diagram		
namespace	http://crd.gov.pl/wzor/2023/06/29/12648/	
type	tns:TPodmiot1	
properties	content complex	

children	tns:NIP tns:Nazwa
annotation	documentation Dane identyfikujące podatnika
source	<code><xsd:element name="DaneIdentyfikacyjne" type="tns:TPodmiot1"> <xsd:annotation> <xsd:documentation>Dane identyfikujące podatnika</xsd:documentation> </xsd:annotation> </xsd:element></code>

element **Faktura/Podmiot1/Adres**

diagram	
namespace	http://crd.gov.pl/wzor/2023/06/29/12648/
type	tns:TAdres
properties	content complex
children	tns:KodKraju tns:AdresL1 tns:AdresL2 tns:GLN
annotation	documentation Adres podatnika
source	<code><xsd:element name="Adres" type="tns:TAdres"> <xsd:annotation> <xsd:documentation>Adres podatnika</xsd:documentation> </xsd:annotation> </xsd:element></code>

element **Faktura/Podmiot1/AdresKoresp**

diagram	
namespace	http://crd.gov.pl/wzor/2023/06/29/12648/
type	extension of tns:TAdres
properties	minOcc 0 maxOcc 1 content complex
children	tns:KodKraju tns:AdresL1 tns:AdresL2 tns:GLN
annotation	documentation Adres korespondencyjny podatnika
source	<pre><xsd:element name="AdresKoresp" minOccurs="0"> <xsd:annotation> <xsd:documentation>Adres korespondencyjny podatnika</xsd:documentation> </xsd:annotation> <xsd:complexType> <xsd:complexContent> <xsd:extension base="tns:TAdres"/> </xsd:complexContent> </xsd:complexType> </xsd:element></pre>

element **Faktura/Podmiot1/DaneKontaktowe**

diagram	
namespace	http://crd.gov.pl/wzor/2023/06/29/12648/
properties	minOcc 0 maxOcc 3 content complex
children	tns:Email tns:Telefon
annotation	documentation Dane kontaktowe podatnika

source	<pre> <xsd:element name="DaneKontaktowe" minOccurs="0" maxOccurs="3"> <xsd:annotation> <xsd:documentation>Dane kontaktowe podatnika</xsd:documentation> </xsd:annotation> <xsd:complexType> <xsd:sequence minOccurs="0"> <xsd:element name="Email" type="etd:TAdresEmail" minOccurs="0"> <xsd:annotation> <xsd:documentation>Adres e-mail podatnika</xsd:documentation> </xsd:annotation> </xsd:element> <xsd:element name="Telefon" type="tns:TNumerTelefonu" minOccurs="0"> <xsd:annotation> <xsd:documentation>Numer telefonu podatnika</xsd:documentation> </xsd:annotation> </xsd:element> </xsd:sequence> </xsd:complexType> </xsd:element> </pre>
--------	--

element Faktura/Podmiot1/DaneKontaktowe/Email

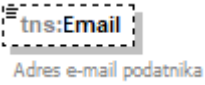
diagram													
namespace	http://crd.gov.pl/wzor/2023/06/29/12648/												
type	etd:TAdresEmail												
properties	minOcc 0 maxOcc 1 content simple												
facets	<table border="1"> <thead> <tr> <th>Kind</th> <th>Value</th> <th>Annotation</th> </tr> </thead> <tbody> <tr> <td>minLength</td> <td>3</td> <td></td> </tr> <tr> <td>maxLength</td> <td>255</td> <td></td> </tr> <tr> <td>pattern</td> <td>(.)+@(.)+</td> <td></td> </tr> </tbody> </table>	Kind	Value	Annotation	minLength	3		maxLength	255		pattern	(.)+@(.)+	
Kind	Value	Annotation											
minLength	3												
maxLength	255												
pattern	(.)+@(.)+												
annotation	documentation Adres e-mail podatnika												
source	<pre> <xsd:element name="Email" type="etd:TAdresEmail" minOccurs="0"> <xsd:annotation> <xsd:documentation>Adres e-mail podatnika</xsd:documentation> </xsd:annotation> </xsd:element> </pre>												

element Faktura/Podmiot1/DaneKontaktowe/Telefon

diagram	
namespace	http://crd.gov.pl/wzor/2023/06/29/12648/
type	tns:TNumerTelefonu
properties	minOcc 0 maxOcc 1

	content simple									
facets	<table border="1"> <thead> <tr> <th>Kind</th> <th>Value</th> <th>Annotation</th> </tr> </thead> <tbody> <tr> <td>minLength</td> <td>1</td> <td></td> </tr> <tr> <td>maxLength</td> <td>16</td> <td></td> </tr> </tbody> </table>	Kind	Value	Annotation	minLength	1		maxLength	16	
Kind	Value	Annotation								
minLength	1									
maxLength	16									
annotation	documentation Numer telefonu podatnika									
source	<pre><xsd:element name="Telefon" type="tns:TNumerTelefonu" minOccurs="0"> <xsd:annotation> <xsd:documentation>Numer telefonu podatnika</xsd:documentation> </xsd:annotation> </xsd:element></pre>									

element Faktura/Podmiot1/StatusInfoPodatnika

diagram																
namespace	http://crd.gov.pl/wzor/2023/06/29/12648/															
type	tns:TStatusInfoPodatnika															
properties	<table border="1"> <tbody> <tr> <td>minOcc</td> <td>0</td> </tr> <tr> <td>maxOcc</td> <td>1</td> </tr> <tr> <td>content</td> <td>simple</td> </tr> </tbody> </table>	minOcc	0	maxOcc	1	content	simple									
minOcc	0															
maxOcc	1															
content	simple															
facets	<table border="1"> <thead> <tr> <th>Kind</th> <th>Value</th> <th>Annotation</th> </tr> </thead> <tbody> <tr> <td>enumeration</td> <td>1</td> <td>documentation Podatnik znajdujący się w stanie likwidacji</td> </tr> <tr> <td>enumeration</td> <td>2</td> <td>documentation Podatnik, który jest w trakcie postępowania restrukturyzacyjnego</td> </tr> <tr> <td>enumeration</td> <td>3</td> <td>documentation Podatnik znajdujący się w stanie upadłości</td> </tr> <tr> <td>enumeration</td> <td>4</td> <td>documentation Przedsiębiorstwo w spadku</td> </tr> </tbody> </table>	Kind	Value	Annotation	enumeration	1	documentation Podatnik znajdujący się w stanie likwidacji	enumeration	2	documentation Podatnik, który jest w trakcie postępowania restrukturyzacyjnego	enumeration	3	documentation Podatnik znajdujący się w stanie upadłości	enumeration	4	documentation Przedsiębiorstwo w spadku
Kind	Value	Annotation														
enumeration	1	documentation Podatnik znajdujący się w stanie likwidacji														
enumeration	2	documentation Podatnik, który jest w trakcie postępowania restrukturyzacyjnego														
enumeration	3	documentation Podatnik znajdujący się w stanie upadłości														
enumeration	4	documentation Przedsiębiorstwo w spadku														
annotation	documentation Status podatnika															
source	<pre><xsd:element name="StatusInfoPodatnika" type="tns:TStatusInfoPodatnika" minOccurs="0"> <xsd:annotation> <xsd:documentation>Status podatnika</xsd:documentation> </xsd:annotation> </xsd:element></pre>															

element Faktura/Podmiot2

diagram	
namespace	http://crd.gov.pl/wzor/2023/06/29/12648/
properties	content complex
children	tns:NrEORI tns:DaneIdentyfikacyjne tns:Adres tns:AdresKoresp tns:DaneKontaktowe tns:NrKlienta tns:IDNabywcy
annotation	documentation Dane nabywcy
source	<pre> <xsd:element name="Podmiot2"> <xsd:annotation> <xsd:documentation>Dane nabywcy</xsd:documentation> </xsd:annotation> <xsd:complexType> <xsd:sequence> <xsd:element name="NrEORI" type="tns:TZnakowy" minOccurs="0"> <xsd:annotation> <xsd:documentation>Numer EORI nabywcy towarów</xsd:documentation> </xsd:annotation> </xsd:element> <xsd:element name="DaneIdentyfikacyjne" type="tns:TPodmiot2"> <xsd:annotation> <xsd:documentation>Dane identyfikujące nabywcę</xsd:documentation> </xsd:annotation> </xsd:element> </xsd:sequence> </xsd:complexType> </xsd:element> </pre>

```

</xsd:annotation>
</xsd:element>
<xsd:element name="Adres" type="tns:TAdres" minOccurs="0">
  <xsd:annotation>
    <xsd:documentation>Adres nabywcy. Pola opcjonalne dla przypadków określonych w
art. 106e ust. 5 pkt 3 ustawy</xsd:documentation>
  </xsd:annotation>
</xsd:element>
<xsd:element name="AdresKoresp" type="tns:TAdres" minOccurs="0">
  <xsd:annotation>
    <xsd:documentation>Adres korespondencyjny nabywcy</xsd:documentation>
  </xsd:annotation>
</xsd:element>
<xsd:element name="DaneKontaktowe" minOccurs="0" maxOccurs="3">
  <xsd:annotation>
    <xsd:documentation>Dane kontaktowe nabywcy</xsd:documentation>
  </xsd:annotation>
  <xsd:complexType>
    <xsd:sequence minOccurs="0">
      <xsd:element name="Email" type="etd:TAdresEmail" minOccurs="0">
        <xsd:annotation>
          <xsd:documentation>Adres e-mail nabywcy</xsd:documentation>
        </xsd:annotation>
      </xsd:element>
      <xsd:element name="Telefon" type="tns:TNumerTelefonu" minOccurs="0">
        <xsd:annotation>
          <xsd:documentation>Numer telefonu nabywcy</xsd:documentation>
        </xsd:annotation>
      </xsd:element>
    </xsd:sequence>
  </xsd:complexType>
</xsd:element>
<xsd:element name="NrKlienta" type="tns:TZnakowy" minOccurs="0">
  <xsd:annotation>
    <xsd:documentation>Numer klienta dla przypadków, w których nabywca posługuje się
nim w umowie lub zamówieniu</xsd:documentation>
  </xsd:annotation>
</xsd:element>
<xsd:element name="IDNabywcy" minOccurs="0">
  <xsd:annotation>
    <xsd:documentation>Unikalny klucz powiązania danych nabywcy na fakturach
korygujących, w przypadku gdy dane nabywcy na fakturze korygującej zmieniły się w stosunku do
danych na fakturze korygowanej</xsd:documentation>
  </xsd:annotation>
  <xsd:simpleType>
    <xsd:restriction base="tns:TZnakowy50">
      <xsd:maxLength value="32"/>
    </xsd:restriction>
  </xsd:simpleType>
</xsd:element>
</xsd:sequence>
</xsd:complexType>
</xsd:element>

```

element Faktura/Podmiot2/NrEORI

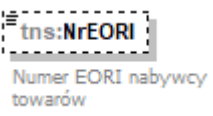
diagram	
namespace	http://crd.gov.pl/wzor/2023/06/29/12648/
type	tns:TZnakowy
properties	minOcc 0 maxOcc 1 content simple
facets	Kind Value Annotation minLength 1 maxLength 256
annotation	documentation Numer EORI nabywcy towarów
source	<pre><xsd:element name="NrEORI" type="tns:TZnakowy" minOccurs="0"> <xsd:annotation> <xsd:documentation>Numer EORI nabywcy towarów</xsd:documentation> </xsd:annotation> </xsd:element></pre>

element Faktura/Podmiot2/DaneIdentyfikacyjne

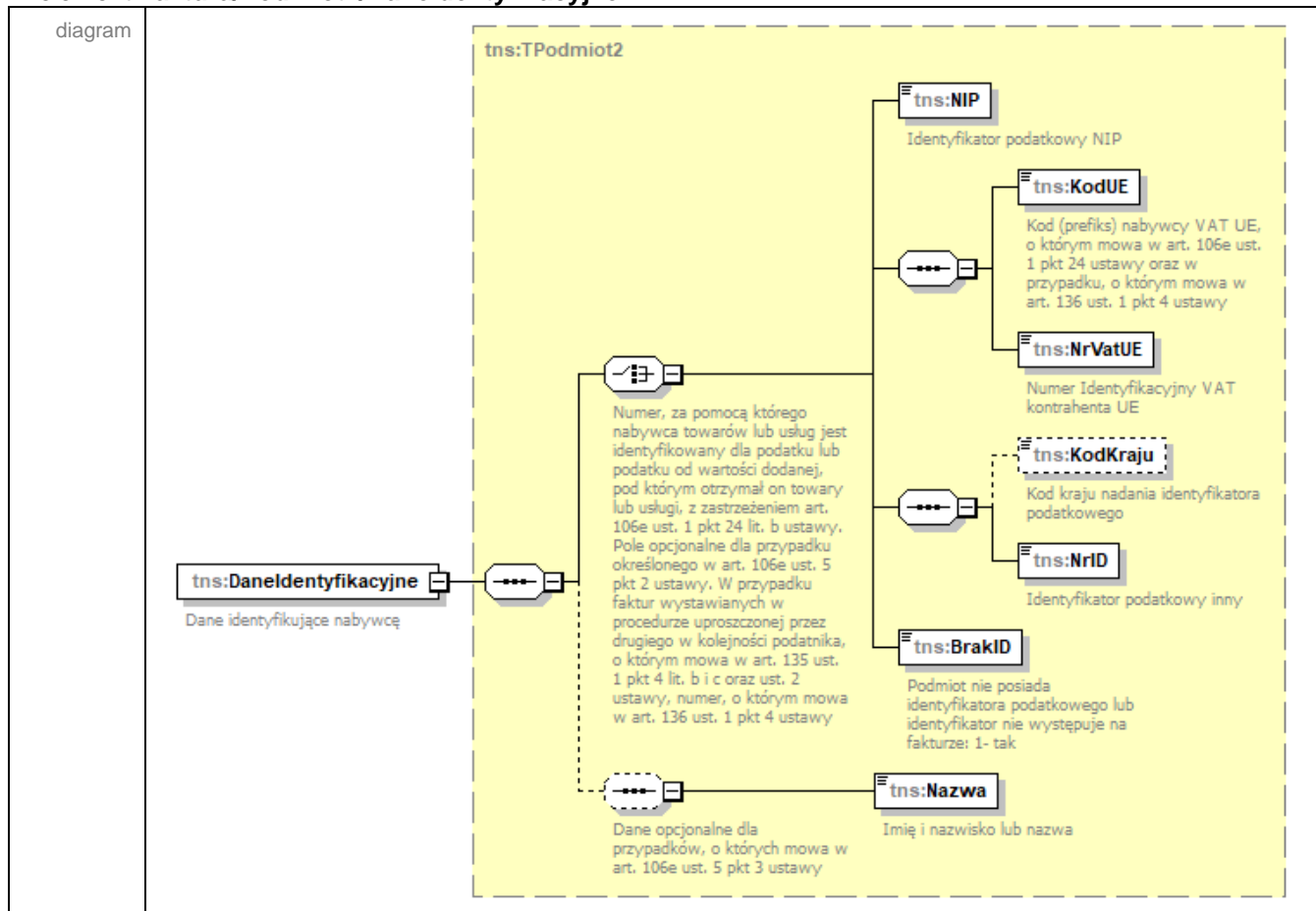

namespace	http://crd.gov.pl/wzor/2023/06/29/12648/
type	tns:TPodmiot2
properties	content complex
children	tns:NIP tns:KodUE tns:NrVatUE tns:KodKraju tns:NrID tns:BrakID tns:Nazwa
annotation	documentation Dane identyfikujące nabywcę
source	<pre><xsd:element name="DaneIdentyfikacyjne" type="tns:TPodmiot2"> <xsd:annotation> <xsd:documentation>Dane identyfikujące nabywcę</xsd:documentation> </xsd:annotation> </xsd:element></pre>

element Faktura/Podmiot2/Adres

diagram	<p>The diagram illustrates the structure of the <code>tns:TAdres</code> complex type. It is contained within a dashed box labeled <code>tns:TAdres</code>. The structure includes the following elements:</p> <ul style="list-style-type: none"> <code>tns:KodKraju</code>: Kod Kraju [Country Code] <code>tns:AdresL1</code>: Adres [Address] <code>tns:AdresL2</code>: Adres [Address] (indicated as optional with a dashed line) <code>tns:GLN</code>: Globalny Numer Lokalizacyjny [Global Location Number] (indicated as optional with a dashed line) <p>On the left, a separate box represents the <code>tns:Adres</code> element, which is optional (indicated by a dashed line). Its description is: "Adres nabywcy. Pola opcjonalne dla przypadków określonych w art. 106e ust. 5 pkt 3 ustawy".</p>
namespace	http://crd.gov.pl/wzor/2023/06/29/12648/
type	tns:TAdres
properties	minOcc 0 maxOcc 1 content complex
children	tns:KodKraju tns:AdresL1 tns:AdresL2 tns:GLN
annotation	documentation Adres nabywcy. Pola opcjonalne dla przypadków określonych w art. 106e ust. 5 pkt 3 ustawy
source	<pre><xsd:element name="Adres" type="tns:TAdres" minOccurs="0"> <xsd:annotation> <xsd:documentation>Adres nabywcy. Pola opcjonalne dla przypadków określonych w art. 106e ust. 5 pkt 3 ustawy</xsd:documentation> </xsd:annotation> </xsd:element></pre>

element Faktura/Podmiot2/AdresKoresp

diagram	
namespace	http://crd.gov.pl/wzor/2023/06/29/12648/
type	tns:TAdres
properties	minOcc 0 maxOcc 1 content complex
children	tns:KodKraju tns:AdresL1 tns:AdresL2 tns:GLN
annotation	documentation Adres korespondencyjny nabywcy
source	<pre><xsd:element name="AdresKoresp" type="tns:TAdres" minOccurs="0"> <xsd:annotation> <xsd:documentation>Adres korespondencyjny nabywcy</xsd:documentation> </xsd:annotation> </xsd:element></pre>

element Faktura/Podmiot2/DaneKontaktowe

diagram	
namespace	http://crd.gov.pl/wzor/2023/06/29/12648/
properties	minOcc 0 maxOcc 3 content complex
children	tns:Email tns:Telefon
annotation	documentation Dane kontaktowe nabywcy
source	<pre><xsd:element name="DaneKontaktowe" minOccurs="0" maxOccurs="3"> <xsd:annotation> <xsd:documentation>Dane kontaktowe nabywcy</xsd:documentation> </xsd:annotation> <xsd:complexType></pre>

	<pre> <xsd:sequence minOccurs="0"> <xsd:element name="Email" type="etd:TAdresEmail" minOccurs="0"> <xsd:annotation> <xsd:documentation>Adres e-mail nabywcy</xsd:documentation> </xsd:annotation> </xsd:element> <xsd:element name="Telefon" type="tns:TNumerTelefonu" minOccurs="0"> <xsd:annotation> <xsd:documentation>Numer telefonu nabywcy</xsd:documentation> </xsd:annotation> </xsd:element> </xsd:sequence> </xsd:complexType> </xsd:element> </pre>
--	--

element Faktura/Podmiot2/DaneKontaktowe/Email

diagram													
namespace	http://crd.gov.pl/wzor/2023/06/29/12648/												
type	etd:TAdresEmail												
properties	minOcc 0 maxOcc 1 content simple												
facets	<table border="1"> <thead> <tr> <th>Kind</th> <th>Value</th> <th>Annotation</th> </tr> </thead> <tbody> <tr> <td>minLength</td> <td>3</td> <td></td> </tr> <tr> <td>maxLength</td> <td>255</td> <td></td> </tr> <tr> <td>pattern</td> <td>(.)+@(.)+</td> <td></td> </tr> </tbody> </table>	Kind	Value	Annotation	minLength	3		maxLength	255		pattern	(.)+@(.)+	
Kind	Value	Annotation											
minLength	3												
maxLength	255												
pattern	(.)+@(.)+												
annotation	documentation Adres e-mail nabywcy												
source	<pre> <xsd:element name="Email" type="etd:TAdresEmail" minOccurs="0"> <xsd:annotation> <xsd:documentation>Adres e-mail nabywcy</xsd:documentation> </xsd:annotation> </xsd:element> </pre>												

element Faktura/Podmiot2/DaneKontaktowe/Telefon

diagram										
namespace	http://crd.gov.pl/wzor/2023/06/29/12648/									
type	tns:TNumerTelefonu									
properties	minOcc 0 maxOcc 1 content simple									
facets	<table border="1"> <thead> <tr> <th>Kind</th> <th>Value</th> <th>Annotation</th> </tr> </thead> <tbody> <tr> <td>minLength</td> <td>1</td> <td></td> </tr> <tr> <td>maxLength</td> <td>16</td> <td></td> </tr> </tbody> </table>	Kind	Value	Annotation	minLength	1		maxLength	16	
Kind	Value	Annotation								
minLength	1									
maxLength	16									
annotation	documentation									

	Numer telefonu nabywcy
source	<pre><xsd:element name="Telefon" type="tns:TNumerTelefonu" minOccurs="0"> <xsd:annotation> <xsd:documentation>Numer telefonu nabywcy</xsd:documentation> </xsd:annotation> </xsd:element></pre>

element Faktura/Podmiot2/NrKlienta

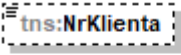
diagram	 <p>Numer klienta dla przypadków, w których nabywca posługuje się nim w umowie lub zamówieniu</p>									
namespace	http://crd.gov.pl/wzor/2023/06/29/12648/									
type	tns:TZnakowy									
properties	minOcc 0 maxOcc 1 content simple									
facets	<table border="0"> <tr> <td>Kind</td> <td>Value</td> <td>Annotation</td> </tr> <tr> <td>minLength</td> <td>1</td> <td></td> </tr> <tr> <td>maxLength</td> <td>256</td> <td></td> </tr> </table>	Kind	Value	Annotation	minLength	1		maxLength	256	
Kind	Value	Annotation								
minLength	1									
maxLength	256									
annotation	documentation Numer klienta dla przypadków, w których nabywca posługuje się nim w umowie lub zamówieniu									
source	<pre><xsd:element name="NrKlienta" type="tns:TZnakowy" minOccurs="0"> <xsd:annotation> <xsd:documentation>Numer klienta dla przypadków, w których nabywca posługuje się nim w umowie lub zamówieniu</xsd:documentation> </xsd:annotation> </xsd:element></pre>									

element Faktura/Podmiot2/IDNabywcy

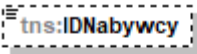
diagram	 <p>Unikalny klucz powiązania danych nabywcy na fakturach korygujących, w przypadku gdy dane nabywcy na fakturze korygującej zmieniły się w stosunku do danych na fakturze korygowanej</p>									
namespace	http://crd.gov.pl/wzor/2023/06/29/12648/									
type	restriction of tns:TZnakowy50									
properties	minOcc 0 maxOcc 1 content simple									
facets	<table border="0"> <tr> <td>Kind</td> <td>Value</td> <td>Annotation</td> </tr> <tr> <td>minLength</td> <td>1</td> <td></td> </tr> <tr> <td>maxLength</td> <td>32</td> <td></td> </tr> </table>	Kind	Value	Annotation	minLength	1		maxLength	32	
Kind	Value	Annotation								
minLength	1									
maxLength	32									
annotation	documentation Unikalny klucz powiązania danych nabywcy na fakturach korygujących, w przypadku gdy dane nabywcy na fakturze korygującej zmieniły się w stosunku do danych na fakturze korygowanej									

source

```
<xsd:element name="IDNabywcy" minOccurs="0">  
  <xsd:annotation>  
    <xsd:documentation>Unikalny klucz powiązania danych nabywcy na fakturach korygujących, w  
    przypadku gdy dane nabywcy na fakturze korygującej zmieniły się w stosunku do danych na  
    fakturze korygowanej</xsd:documentation>  
  </xsd:annotation>  
  <xsd:simpleType>  
    <xsd:restriction base="tns:TZnakowy50">  
      <xsd:maxLength value="32"/>  
    </xsd:restriction>  
  </xsd:simpleType>  
</xsd:element>
```

element Faktura/Podmiot3

diagram

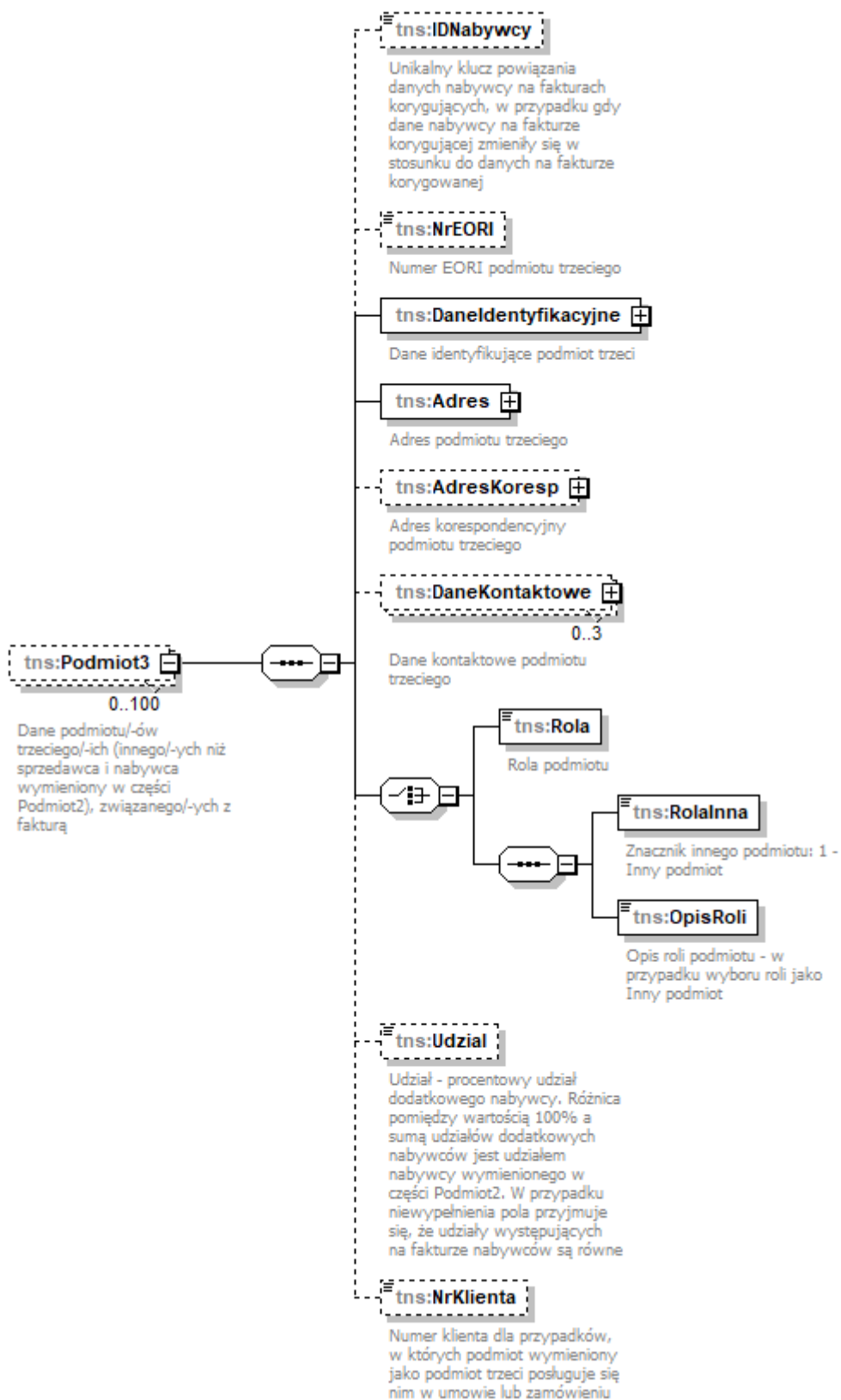

namespace	http://crd.gov.pl/wzor/2023/06/29/12648/
properties	minOcc 0 maxOcc 100 content complex
children	tns:IDNabywcy tns:NrEORI tns:DaneIdentyfikacyjne tns:Adres tns:AdresKoresp tns:DaneKontaktowe tns:Rola tns:RolaInna tns:OpisRoli tns:Udzial tns:NrKlienta
annotation	documentation Dane podmiotu/-ów trzeciego/-ich (innego/-ych niż sprzedawca i nabywca wymieniony w części Podmiot2), związanego/-ych z fakturą
source	<pre> <xsd:element name="Podmiot3" minOccurs="0" maxOccurs="100"> <xsd:annotation> <xsd:documentation>Dane podmiotu/-ów trzeciego/-ich (innego/-ych niż sprzedawca i nabywca wymieniony w części Podmiot2), związanego/-ych z fakturą</xsd:documentation> </xsd:annotation> <xsd:complexType> <xsd:sequence> <xsd:element name="IDNabywcy" minOccurs="0"> <xsd:annotation> <xsd:documentation>Unikalny klucz powiązania danych nabywcy na fakturach korygujących, w przypadku gdy dane nabywcy na fakturze korygującej zmieniły się w stosunku do danych na fakturze korygowanej</xsd:documentation> </xsd:annotation> <xsd:simpleType> <xsd:restriction base="tns:TZnakowy50"> <xsd:maxLength value="32"/> </xsd:restriction> </xsd:simpleType> </xsd:element> <xsd:element name="NrEORI" type="tns:TZnakowy" minOccurs="0"> <xsd:annotation> <xsd:documentation>Numer EORI podmiotu trzeciego</xsd:documentation> </xsd:annotation> </xsd:element> <xsd:element name="DaneIdentyfikacyjne" type="tns:TPodmiot3"> <xsd:annotation> <xsd:documentation>Dane identyfikujące podmiot trzeci</xsd:documentation> </xsd:annotation> </xsd:element> <xsd:element name="Adres" type="tns:TAdres"> <xsd:annotation> <xsd:documentation>Adres podmiotu trzeciego</xsd:documentation> </xsd:annotation> </xsd:element> <xsd:element name="AdresKoresp" type="tns:TAdres" minOccurs="0"> <xsd:annotation> <xsd:documentation>Adres korespondencyjny podmiotu trzeciego</xsd:documentation> </xsd:annotation> </xsd:element> <xsd:element name="DaneKontaktowe" minOccurs="0" maxOccurs="3"> <xsd:annotation> <xsd:documentation>Dane kontaktowe podmiotu trzeciego</xsd:documentation> </xsd:annotation> <xsd:complexType> <xsd:sequence> <xsd:element name="Email" type="etd:TAdresEmail" minOccurs="0"> <xsd:annotation> </pre>

```

        <xsd:documentation>Adres e-mail podmiotu trzeciego</xsd:documentation>
      </xsd:annotation>
    </xsd:element>
    <xsd:element name="Telefon" type="tns:TNumerTelefonu" minOccurs="0">
      <xsd:annotation>
        <xsd:documentation>Numer telefonu podmiotu trzeciego</xsd:documentation>
      </xsd:annotation>
    </xsd:element>
  </xsd:sequence>
</xsd:complexType>
</xsd:element>
<xsd:choice>
  <xsd:element name="Rola" type="tns:TRolaPodmiotu3">
    <xsd:annotation>
      <xsd:documentation>Rola podmiotu</xsd:documentation>
    </xsd:annotation>
  </xsd:element>
  <xsd:sequence>
    <xsd:element name="RolaInna" type="etd:TWybor1">
      <xsd:annotation>
        <xsd:documentation>Znacznik innego podmiotu: 1 - Inny
podmiot</xsd:documentation>
      </xsd:annotation>
    </xsd:element>
    <xsd:element name="OpisRoli" type="tns:TZnakowy">
      <xsd:annotation>
        <xsd:documentation>Opis roli podmiotu - w przypadku wyboru roli jako Inny
podmiot</xsd:documentation>
      </xsd:annotation>
    </xsd:element>
  </xsd:sequence>
</xsd:choice>
  <xsd:element name="Udzial" type="tns:TProcentowy" minOccurs="0">
    <xsd:annotation>
      <xsd:documentation>Udział - procentowy udział dodatkowego nabywcy. Różnica
pomiędzy wartością 100% a sumą udziałów dodatkowych nabywców jest udziałem nabywcy
wymienionego w części Podmiot2. W przypadku niewypełnienia pola przyjmuje się, że udziały
występujących na fakturze nabywców są równe</xsd:documentation>
    </xsd:annotation>
  </xsd:element>
  <xsd:element name="NrKlienta" type="tns:TZnakowy" minOccurs="0">
    <xsd:annotation>
      <xsd:documentation>Numer klienta dla przypadków, w których podmiot wymieniony jako
podmiot trzeci posługuje się nim w umowie lub zamówieniu</xsd:documentation>
    </xsd:annotation>
  </xsd:element>
</xsd:sequence>
</xsd:complexType>
</xsd:element>

```

element Faktura/Podmiot3/IDNabywcy

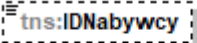
diagram	 <p>Unikalny klucz powiązania danych nabywcy na fakturach korygujących, w przypadku gdy dane nabywcy na fakturze korygującej zmieniły się w stosunku do danych na fakturze korygowanej</p>									
namespace	http://crd.gov.pl/wzor/2023/06/29/12648/									
type	restriction of tns:TZnakowy50									
properties	minOcc 0 maxOcc 1 content simple									
facets	<table border="0"> <tr> <td>Kind</td> <td>Value</td> <td>Annotation</td> </tr> <tr> <td>minLength</td> <td>1</td> <td></td> </tr> <tr> <td>maxLength</td> <td>32</td> <td></td> </tr> </table>	Kind	Value	Annotation	minLength	1		maxLength	32	
Kind	Value	Annotation								
minLength	1									
maxLength	32									
annotation	documentation Unikalny klucz powiązania danych nabywcy na fakturach korygujących, w przypadku gdy dane nabywcy na fakturze korygującej zmieniły się w stosunku do danych na fakturze korygowanej									
source	<pre><xsd:element name="IDNabywcy" minOccurs="0"> <xsd:annotation> <xsd:documentation>Unikalny klucz powiązania danych nabywcy na fakturach korygujących, w przypadku gdy dane nabywcy na fakturze korygującej zmieniły się w stosunku do danych na fakturze korygowanej</xsd:documentation> </xsd:annotation> <xsd:simpleType> <xsd:restriction base="tns:TZnakowy50"> <xsd:maxLength value="32"/> </xsd:restriction> </xsd:simpleType> </xsd:element></pre>									

element Faktura/Podmiot3/NrEORI

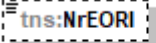
diagram	 <p>Numer EORI podmiotu trzeciego</p>									
namespace	http://crd.gov.pl/wzor/2023/06/29/12648/									
type	tns:TZnakowy									
properties	minOcc 0 maxOcc 1 content simple									
facets	<table border="0"> <tr> <td>Kind</td> <td>Value</td> <td>Annotation</td> </tr> <tr> <td>minLength</td> <td>1</td> <td></td> </tr> <tr> <td>maxLength</td> <td>256</td> <td></td> </tr> </table>	Kind	Value	Annotation	minLength	1		maxLength	256	
Kind	Value	Annotation								
minLength	1									
maxLength	256									
annotation	documentation Numer EORI podmiotu trzeciego									
source	<pre><xsd:element name="NrEORI" type="tns:TZnakowy" minOccurs="0"> <xsd:annotation> <xsd:documentation>Numer EORI podmiotu trzeciego</xsd:documentation> </xsd:annotation> </xsd:element></pre>									

element Faktura/Podmiot3/DaneIdentyfikacyjne

<p>diagram</p>	
<p>namespace</p>	<p>http://crd.gov.pl/wzor/2023/06/29/12648/</p>
<p>type</p>	<p>tns:TPodmiot3</p>
<p>properties</p>	<p>content complex</p>
<p>children</p>	<p>tns:NIP tns:IDWew tns:KodUE tns:NrVatUE tns:KodKraju tns:NrID tns:BrakID tns:Nazwa</p>
<p>annotation</p>	<p>documentation Dane identyfikujące podmiot trzeci</p>
<p>source</p>	<pre><xsd:element name="DaneIdentyfikacyjne" type="tns:TPodmiot3"> <xsd:annotation> <xsd:documentation>Dane identyfikujące podmiot trzeci</xsd:documentation> </xsd:annotation> </xsd:element></pre>

element **Faktura/Podmiot3/Adres**

diagram	
namespace	http://crd.gov.pl/wzor/2023/06/29/12648/
type	tns:TAdres
properties	content complex
children	tns:KodKraju tns:AdresL1 tns:AdresL2 tns:GLN
annotation	documentation Adres podmiotu trzeciego
source	<pre><xsd:element name="Adres" type="tns:TAdres"> <xsd:annotation> <xsd:documentation>Adres podmiotu trzeciego</xsd:documentation> </xsd:annotation> </xsd:element></pre>

element **Faktura/Podmiot3/AdresKoresp**

diagram	
namespace	http://crd.gov.pl/wzor/2023/06/29/12648/
type	tns:TAdres

properties	minOcc 0 maxOcc 1 content complex
children	tns:KodKraju tns:AdresL1 tns:AdresL2 tns:GLN
annotation	documentation Adres korespondencyjny podmiotu trzeciego
source	<pre><xsd:element name="AdresKoresp" type="tns:TAdres" minOccurs="0"> <xsd:annotation> <xsd:documentation>Adres korespondencyjny podmiotu trzeciego</xsd:documentation> </xsd:annotation> </xsd:element></pre>

element Faktura/Podmiot3/DaneKontaktowe

diagram	<pre> classDiagram class DaneKontaktowe { Email* Telefon* } class Email { "Adres e-mail podmiotu trzeciego" } class Telefon { "Numer telefonu podmiotu trzeciego" } DaneKontaktowe "0..3" -- "*" Email DaneKontaktowe "0..3" -- "*" Telefon </pre>
namespace	http://crd.gov.pl/wzor/2023/06/29/12648/
properties	minOcc 0 maxOcc 3 content complex
children	tns:Email tns:Telefon
annotation	documentation Dane kontaktowe podmiotu trzeciego
source	<pre><xsd:element name="DaneKontaktowe" minOccurs="0" maxOccurs="3"> <xsd:annotation> <xsd:documentation>Dane kontaktowe podmiotu trzeciego</xsd:documentation> </xsd:annotation> <xsd:complexType> <xsd:sequence> <xsd:element name="Email" type="etd:TAdresEmail" minOccurs="0"> <xsd:annotation> <xsd:documentation>Adres e-mail podmiotu trzeciego</xsd:documentation> </xsd:annotation> </xsd:element> <xsd:element name="Telefon" type="tns:TNumerTelefonu" minOccurs="0"> <xsd:annotation> <xsd:documentation>Numer telefonu podmiotu trzeciego</xsd:documentation> </xsd:annotation> </xsd:element> </xsd:sequence> </xsd:complexType> </xsd:element></pre>

element **Faktura/Podmiot3/DaneKontaktowe/Email**

diagram	 <p>Adres e-mail podmiotu trzeciego</p>												
namespace	http://crd.gov.pl/wzor/2023/06/29/12648/												
type	etd:TAdresEmail												
properties	minOcc 0 maxOcc 1 content simple												
facets	<table border="0"> <tr> <td>Kind</td> <td>Value</td> <td>Annotation</td> </tr> <tr> <td>minLength</td> <td>3</td> <td></td> </tr> <tr> <td>maxLength</td> <td>255</td> <td></td> </tr> <tr> <td>pattern</td> <td>(.)+@(.)+</td> <td></td> </tr> </table>	Kind	Value	Annotation	minLength	3		maxLength	255		pattern	(.)+@(.)+	
Kind	Value	Annotation											
minLength	3												
maxLength	255												
pattern	(.)+@(.)+												
annotation	documentation Adres e-mail podmiotu trzeciego												
source	<pre><xsd:element name="Email" type="etd:TAdresEmail" minOccurs="0"> <xsd:annotation> <xsd:documentation>Adres e-mail podmiotu trzeciego</xsd:documentation> </xsd:annotation> </xsd:element></pre>												

element **Faktura/Podmiot3/DaneKontaktowe/Telefon**

diagram	 <p>Numer telefonu podmiotu trzeciego</p>									
namespace	http://crd.gov.pl/wzor/2023/06/29/12648/									
type	tns:TNumerTelefonu									
properties	minOcc 0 maxOcc 1 content simple									
facets	<table border="0"> <tr> <td>Kind</td> <td>Value</td> <td>Annotation</td> </tr> <tr> <td>minLength</td> <td>1</td> <td></td> </tr> <tr> <td>maxLength</td> <td>16</td> <td></td> </tr> </table>	Kind	Value	Annotation	minLength	1		maxLength	16	
Kind	Value	Annotation								
minLength	1									
maxLength	16									
annotation	documentation Numer telefonu podmiotu trzeciego									
source	<pre><xsd:element name="Telefon" type="tns:TNumerTelefonu" minOccurs="0"> <xsd:annotation> <xsd:documentation>Numer telefonu podmiotu trzeciego</xsd:documentation> </xsd:annotation> </xsd:element></pre>									

element **Faktura/Podmiot3/Rola**

diagram	 <p>Rola podmiotu</p>
namespace	http://crd.gov.pl/wzor/2023/06/29/12648/

type	tns:TRolaPodmiotu3		
properties	content	simple	
facets	Kind	Value	Annotation
	enumeration	1	documentation Faktor - w przypadku, gdy na fakturze występują dane faktora
	enumeration	2	documentation Odbiorca - w przypadku, gdy na fakturze występują dane jednostek wewnętrznych, oddziałów, wyodrębnionych w ramach nabywcy, które same nie stanowią nabywcy w rozumieniu ustawy
	enumeration	3	documentation Podmiot pierwotny - w przypadku, gdy na fakturze występują dane podmiotu będącego w stosunku do podatnika podmiotem przejętym lub przekształconym, który świadczył usługę lub dokonywał dostawy. Z wyłączeniem przypadków, o których mowa w art. 106j ust.2 pkt 3 ustawy, gdy dane te wykazywane są w części Podmiot1K
	enumeration	4	documentation Dodatkowy nabywca - w przypadku, gdy na fakturze występują dane kolejnych (innych niż wymieniony w części Podmiot2) nabywców
	enumeration	5	documentation Wystawca faktury - w przypadku, gdy na fakturze występują dane podmiotu wystawiającego fakturę w imieniu podatnika. Nie dotyczy przypadku, gdy wystawcą faktury jest nabywca
	enumeration	6	documentation Dokonujący płatności - w przypadku, gdy na fakturze występują dane podmiotu regulującego zobowiązanie w miejsce nabywcy
	enumeration	7	documentation Jednostka samorządu terytorialnego - wystawca
	enumeration	8	documentation Jednostka samorządu terytorialnego - odbiorca
	enumeration	9	documentation Członek grupy VAT - wystawca
	enumeration	10	documentation Członek grupy VAT - odbiorca
annotation	documentation	Rola podmiotu	
source	<pre><xsd:element name="Rola" type="tns:TRolaPodmiotu3"> <xsd:annotation> <xsd:documentation>Rola podmiotu</xsd:documentation> </xsd:annotation> </xsd:element></pre>		

element Faktura/Podmiot3/RolalInna

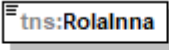
diagram	 <p>Znacznik innego podmiotu: 1 - Inny podmiot</p>
namespace	http://crd.gov.pl/wzor/2023/06/29/12648/
type	etd:TWybor1
properties	content simple
facets	Kind Value Annotation enumeration 1
annotation	documentation Znacznik innego podmiotu: 1 - Inny podmiot
source	<pre><xsd:element name="RolalInna" type="etd:TWybor1"> <xsd:annotation> <xsd:documentation>Znacznik innego podmiotu: 1 - Inny podmiot</xsd:documentation> </xsd:annotation> </xsd:element></pre>

element **Faktura/Podmiot3/OpisRoli**

diagram	 <p>Opis roli podmiotu - w przypadku wyboru roli jako Inny podmiot</p>									
namespace	http://crd.gov.pl/wzor/2023/06/29/12648/									
type	tns:TZnakowy									
properties	content simple									
facets	<table border="1"> <thead> <tr> <th>Kind</th> <th>Value</th> <th>Annotation</th> </tr> </thead> <tbody> <tr> <td>minLength</td> <td>1</td> <td></td> </tr> <tr> <td>maxLength</td> <td>256</td> <td></td> </tr> </tbody> </table>	Kind	Value	Annotation	minLength	1		maxLength	256	
Kind	Value	Annotation								
minLength	1									
maxLength	256									
annotation	documentation Opis roli podmiotu - w przypadku wyboru roli jako Inny podmiot									
source	<pre><xsd:element name="OpisRoli" type="tns:TZnakowy"> <xsd:annotation> <xsd:documentation>Opis roli podmiotu - w przypadku wyboru roli jako Inny podmiot</xsd:documentation> </xsd:annotation> </xsd:element></pre>									

element **Faktura/Podmiot3/Udzial**

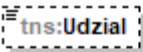
diagram	 <p>Udział - procentowy udział dodatkowego nabywcy. Różnica pomiędzy wartością 100% a sumą udziałów dodatkowych nabywców jest udziałem nabywcy wymienionego w części Podmiot2. W przypadku niewypełnienia pola przyjmuje się, że udziały występujących na fakturze nabywców są równe</p>																		
namespace	http://crd.gov.pl/wzor/2023/06/29/12648/																		
type	tns:TProcentowy																		
properties	<table border="1"> <tbody> <tr> <td>minOcc</td> <td>0</td> </tr> <tr> <td>maxOcc</td> <td>1</td> </tr> <tr> <td>content</td> <td>simple</td> </tr> </tbody> </table>	minOcc	0	maxOcc	1	content	simple												
minOcc	0																		
maxOcc	1																		
content	simple																		
facets	<table border="1"> <thead> <tr> <th>Kind</th> <th>Value</th> <th>Annotation</th> </tr> </thead> <tbody> <tr> <td>minInclusive</td> <td>0</td> <td></td> </tr> <tr> <td>maxInclusive</td> <td>100</td> <td></td> </tr> <tr> <td>totalDigits</td> <td>9</td> <td></td> </tr> <tr> <td>fractionDigits</td> <td>6</td> <td></td> </tr> <tr> <td>whiteSpace</td> <td>collapse</td> <td></td> </tr> </tbody> </table>	Kind	Value	Annotation	minInclusive	0		maxInclusive	100		totalDigits	9		fractionDigits	6		whiteSpace	collapse	
Kind	Value	Annotation																	
minInclusive	0																		
maxInclusive	100																		
totalDigits	9																		
fractionDigits	6																		
whiteSpace	collapse																		
annotation	documentation Udział - procentowy udział dodatkowego nabywcy. Różnica pomiędzy wartością 100% a sumą udziałów dodatkowych nabywców jest udziałem nabywcy wymienionego w części Podmiot2. W przypadku niewypełnienia pola przyjmuje się, że udziały występujących na fakturze nabywców są równe																		
source	<pre><xsd:element name="Udzial" type="tns:TProcentowy" minOccurs="0"></pre>																		

	<pre> <xsd:annotation> <xsd:documentation>Udział - procentowy udział dodatkowego nabywcy. Różnica pomiędzy wartością 100% a sumą udziałów dodatkowych nabywców jest udziałem nabywcy wymienionego w części Podmiot2. W przypadku niewypełnienia pola przyjmuje się, że udziały występujących na fakturze nabywców są równe</xsd:documentation> </xsd:annotation> </xsd:element> </pre>
--	--

element **Faktura/Podmiot3/NrKlienta**

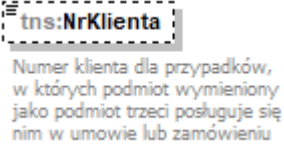
diagram										
namespace	http://crd.gov.pl/wzor/2023/06/29/12648/									
type	tns:TZnakowy									
properties	minOcc 0 maxOcc 1 content simple									
facets	<table border="1"> <thead> <tr> <th>Kind</th> <th>Value</th> <th>Annotation</th> </tr> </thead> <tbody> <tr> <td>minLength</td> <td>1</td> <td></td> </tr> <tr> <td>maxLength</td> <td>256</td> <td></td> </tr> </tbody> </table>	Kind	Value	Annotation	minLength	1		maxLength	256	
Kind	Value	Annotation								
minLength	1									
maxLength	256									
annotation	documentation Numer klienta dla przypadków, w których podmiot wymieniony jako podmiot trzeci posługuje się nim w umowie lub zamówieniu									
source	<pre> <xsd:element name="NrKlienta" type="tns:TZnakowy" minOccurs="0"> <xsd:annotation> <xsd:documentation>Numer klienta dla przypadków, w których podmiot wymieniony jako podmiot trzeci posługuje się nim w umowie lub zamówieniu</xsd:documentation> </xsd:annotation> </xsd:element> </pre>									

element Faktura/PodmiotUpowazniony

diagram	
namespace	http://crd.gov.pl/wzor/2023/06/29/12648/
properties	minOcc 0 maxOcc 1 content complex
children	tns:NrEORI tns:DaneIdentyfikacyjne tns:Adres tns:AdresKoresp tns:DaneKontaktowe tns:RolaPU
annotation	documentation Dane podmiotu upoważnionego, związanego z fakturą
source	<pre> <xsd:element name="PodmiotUpowazniony" minOccurs="0"> <xsd:annotation> <xsd:documentation>Dane podmiotu upoważnionego, związanego z fakturą</xsd:documentation> </xsd:annotation> <xsd:complexType> <xsd:sequence> <xsd:element name="NrEORI" type="tns:TZnakowy" minOccurs="0"> <xsd:annotation> <xsd:documentation>Numer EORI podmiotu upoważnionego</xsd:documentation> </xsd:annotation> </xsd:element> <xsd:element name="DaneIdentyfikacyjne" type="tns:TPodmiot1"> <xsd:annotation> <xsd:documentation>Dane identyfikujące podmiotu upoważnionego</xsd:documentation> </xsd:annotation> </xsd:element> <xsd:element name="Adres" type="tns:TAdres"> <xsd:annotation> <xsd:documentation>Adres podmiotu upoważnionego</xsd:documentation> </xsd:annotation> </xsd:element> </xsd:sequence> </xsd:complexType> </xsd:element> </pre>

	<pre> <xsd:element name="AdresKoresp" type="tns:TAdres" minOccurs="0"> <xsd:annotation> <xsd:documentation>Adres korespondencyjny podmiotu upoważnionego</xsd:documentation> </xsd:annotation> </xsd:element> <xsd:element name="DaneKontaktowe" minOccurs="0" maxOccurs="3"> <xsd:annotation> <xsd:documentation>Dane kontaktowe podmiotu upoważnionego</xsd:documentation> </xsd:annotation> <xsd:complexType> <xsd:sequence> <xsd:element name="EmailPU" type="etd:TAdresEmail" minOccurs="0"> <xsd:annotation> <xsd:documentation>Adres e-mail podmiotu upoważnionego</xsd:documentation> </xsd:annotation> </xsd:element> <xsd:element name="TelefonPU" type="tns:TNumerTelefonu" minOccurs="0"> <xsd:annotation> <xsd:documentation>Numer telefonu podmiotu upoważnionego</xsd:documentation> </xsd:annotation> </xsd:element> </xsd:sequence> </xsd:complexType> </xsd:element> <xsd:element name="RolaPU" type="tns:TRolaPodmiotuUpowaznionego"> <xsd:annotation> <xsd:documentation>Rola podmiotu upoważnionego</xsd:documentation> </xsd:annotation> </xsd:element> </xsd:sequence> </xsd:complexType> </xsd:element> </pre>
--	--

element Faktura/PodmiotUpowazniony/NrEORI

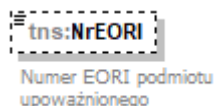
diagram										
namespace	http://crd.gov.pl/wzor/2023/06/29/12648/									
type	tns:TZnakowy									
properties	minOcc 0 maxOcc 1 content simple									
facets	<table border="1"> <thead> <tr> <th>Kind</th> <th>Value</th> <th>Annotation</th> </tr> </thead> <tbody> <tr> <td>minLength</td> <td>1</td> <td></td> </tr> <tr> <td>maxLength</td> <td>256</td> <td></td> </tr> </tbody> </table>	Kind	Value	Annotation	minLength	1		maxLength	256	
Kind	Value	Annotation								
minLength	1									
maxLength	256									
annotation	documentation Numer EORI podmiotu upoważnionego									
source	<pre> <xsd:element name="NrEORI" type="tns:TZnakowy" minOccurs="0"> <xsd:annotation> <xsd:documentation>Numer EORI podmiotu upoważnionego</xsd:documentation> </pre>									

	<pre></xsd:annotation> </xsd:element></pre>
--	---

element **Faktura/PodmiotUpowazniony/DaneIdentyfikacyjne**

diagram	
namespace	http://crd.gov.pl/wzor/2023/06/29/12648/
type	tns:TPodmiot1
properties	content complex
children	tns:NIP tns:Nazwa
annotation	documentation Dane identyfikujące podmiotu upoważnionego
source	<pre><xsd:element name="DaneIdentyfikacyjne" type="tns:TPodmiot1"> <xsd:annotation> <xsd:documentation>Dane identyfikujące podmiotu upoważnionego</xsd:documentation> </xsd:annotation> </xsd:element></pre>

element **Faktura/PodmiotUpowazniony/Adres**

diagram	
namespace	http://crd.gov.pl/wzor/2023/06/29/12648/
type	tns:TAdres
properties	content complex
children	tns:KodKraju tns:AdresL1 tns:AdresL2 tns:GLN

annotation	documentation Adres podmiotu upoważnionego
source	<pre><xsd:element name="Adres" type="tns:TAdres"> <xsd:annotation> <xsd:documentation>Adres podmiotu upoważnionego</xsd:documentation> </xsd:annotation> </xsd:element></pre>

element Faktura/PodmiotUpowazniony/AdresKoresp

diagram	
namespace	http://crd.gov.pl/wzor/2023/06/29/12648/
type	tns:TAdres
properties	minOcc 0 maxOcc 1 content complex
children	tns:KodKraju tns:AdresL1 tns:AdresL2 tns:GLN
annotation	documentation Adres korespondencyjny podmiotu upoważnionego
source	<pre><xsd:element name="AdresKoresp" type="tns:TAdres" minOccurs="0"> <xsd:annotation> <xsd:documentation>Adres korespondencyjny podmiotu upoważnionego</xsd:documentation> </xsd:annotation> </xsd:element></pre>

element Faktura/PodmiotUpowazniony/DaneKontaktowe

diagram	
namespace	http://crd.gov.pl/wzor/2023/06/29/12648/

properties	minOcc 0 maxOcc 3 content complex
children	tns:EmailPU tns:TelefonPU
annotation	documentation Dane kontaktowe podmiotu upoważnionego
source	<pre> <xsd:element name="DaneKontaktowe" minOccurs="0" maxOccurs="3"> <xsd:annotation> <xsd:documentation>Dane kontaktowe podmiotu upoważnionego</xsd:documentation> </xsd:annotation> <xsd:complexType> <xsd:sequence> <xsd:element name="EmailPU" type="etd:TAdresEmail" minOccurs="0"> <xsd:annotation> <xsd:documentation>Adres e-mail podmiotu upoważnionego</xsd:documentation> </xsd:annotation> </xsd:element> <xsd:element name="TelefonPU" type="tns:TNumerTelefonu" minOccurs="0"> <xsd:annotation> <xsd:documentation>Numer telefonu podmiotu upoważnionego</xsd:documentation> </xsd:annotation> </xsd:element> </xsd:sequence> </xsd:complexType> </xsd:element> </pre>

element Faktura/PodmiotUpowazniony/DaneKontaktowe/EmailPU

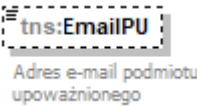
diagram													
namespace	http://crd.gov.pl/wzor/2023/06/29/12648/												
type	etd:TAdresEmail												
properties	minOcc 0 maxOcc 1 content simple												
facets	<table border="1"> <thead> <tr> <th>Kind</th> <th>Value</th> <th>Annotation</th> </tr> </thead> <tbody> <tr> <td>minLength</td> <td>3</td> <td></td> </tr> <tr> <td>maxLength</td> <td>255</td> <td></td> </tr> <tr> <td>pattern</td> <td>(.)*@(.)*</td> <td></td> </tr> </tbody> </table>	Kind	Value	Annotation	minLength	3		maxLength	255		pattern	(.)*@(.)*	
Kind	Value	Annotation											
minLength	3												
maxLength	255												
pattern	(.)*@(.)*												
annotation	documentation Adres e-mail podmiotu upoważnionego												
source	<pre> <xsd:element name="EmailPU" type="etd:TAdresEmail" minOccurs="0"> <xsd:annotation> <xsd:documentation>Adres e-mail podmiotu upoważnionego</xsd:documentation> </xsd:annotation> </xsd:element> </pre>												

element **Faktura/PodmiotUpowazniony/DaneKontaktowe/TelefonPU**

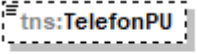
diagram	 <p>Numer telefonu podmiotu upoważnionego</p>									
namespace	http://crd.gov.pl/wzor/2023/06/29/12648/									
type	tns:TNumerTelefonu									
properties	minOcc 0 maxOcc 1 content simple									
facets	<table border="1"> <thead> <tr> <th>Kind</th> <th>Value</th> <th>Annotation</th> </tr> </thead> <tbody> <tr> <td>minLength</td> <td>1</td> <td></td> </tr> <tr> <td>maxLength</td> <td>16</td> <td></td> </tr> </tbody> </table>	Kind	Value	Annotation	minLength	1		maxLength	16	
Kind	Value	Annotation								
minLength	1									
maxLength	16									
annotation	documentation Numer telefonu podmiotu upoważnionego									
source	<pre><xsd:element name="TelefonPU" type="tns:TNumerTelefonu" minOccurs="0"> <xsd:annotation> <xsd:documentation>Numer telefonu podmiotu upoważnionego</xsd:documentation> </xsd:annotation> </xsd:element></pre>									

element **Faktura/PodmiotUpowazniony/RolaPU**

diagram	 <p>Rola podmiotu upoważnionego</p>												
namespace	http://crd.gov.pl/wzor/2023/06/29/12648/												
type	tns:TRolaPodmiotuUpowaznionego												
properties	content simple												
facets	<table border="1"> <thead> <tr> <th>Kind</th> <th>Value</th> <th>Annotation</th> </tr> </thead> <tbody> <tr> <td>enumeration</td> <td>1</td> <td>documentation Organ egzekucyjny - w przypadku, o którym mowa w art. 106c pkt 1 ustawy</td> </tr> <tr> <td>enumeration</td> <td>2</td> <td>documentation Komornik sądowy - w przypadku, o którym mowa w art. 106c pkt 2 ustawy</td> </tr> <tr> <td>enumeration</td> <td>3</td> <td>documentation Przedstawiciel podatkowy - w przypadku, gdy na fakturze występują dane przedstawiciela podatkowego, o którym mowa w przepisach art. 18a - 18d ustawy</td> </tr> </tbody> </table>	Kind	Value	Annotation	enumeration	1	documentation Organ egzekucyjny - w przypadku, o którym mowa w art. 106c pkt 1 ustawy	enumeration	2	documentation Komornik sądowy - w przypadku, o którym mowa w art. 106c pkt 2 ustawy	enumeration	3	documentation Przedstawiciel podatkowy - w przypadku, gdy na fakturze występują dane przedstawiciela podatkowego, o którym mowa w przepisach art. 18a - 18d ustawy
Kind	Value	Annotation											
enumeration	1	documentation Organ egzekucyjny - w przypadku, o którym mowa w art. 106c pkt 1 ustawy											
enumeration	2	documentation Komornik sądowy - w przypadku, o którym mowa w art. 106c pkt 2 ustawy											
enumeration	3	documentation Przedstawiciel podatkowy - w przypadku, gdy na fakturze występują dane przedstawiciela podatkowego, o którym mowa w przepisach art. 18a - 18d ustawy											
annotation	documentation Rola podmiotu upoważnionego												
source	<pre><xsd:element name="RolaPU" type="tns:TRolaPodmiotuUpowaznionego"> <xsd:annotation> <xsd:documentation>Rola podmiotu upoważnionego</xsd:documentation> </xsd:annotation> </xsd:element></pre>												

element Faktura/Fa

diagram



namespace	http://crd.gov.pl/wzor/2023/06/29/12648/
properties	content complex
children	tns:KodWaluty tns:P_1 tns:P_1M tns:P_2 tns:WZ tns:P_6 tns:OkresFa tns:P_13_1 tns:P_14_1 tns:P_14_1W tns:P_13_2 tns:P_14_2 tns:P_14_2W tns:P_13_3 tns:P_14_3 tns:P_14_3W tns:P_13_4 tns:P_14_4 tns:P_14_4W tns:P_13_5 tns:P_14_5 tns:P_13_6_1 tns:P_13_6_2 tns:P_13_6_3 tns:P_13_7 tns:P_13_8 tns:P_13_9 tns:P_13_10 tns:P_13_11 tns:P_15 tns:KursWalutyZ tns:Adnotacje tns:RodzajFaktury tns:PrzyczynaKorekty tns:TypKorekty tns:DaneFaKorygowanej tns:OkresFaKorygowanej tns:NrFaKorygowany tns:Podmiot1K tns:Podmiot2K tns:P_15ZK tns:KursWalutyZK tns:ZaliczkaCzesciowa tns:FP tns:TP tns:DodatkowyOpis tns:FakturaZaliczkowa tns:ZwrotAkcyzy tns:FaWiersz tns:Rozliczenie tns:Platnosc tns:WarunkiTransakcji tns:Zamowienie
annotation	documentation Na podstawie art. 106a - 106q ustawy. Pola dotyczące wartości sprzedaży i podatku wypełnia się w walucie, w której wystawiono fakturę, z wyjątkiem pól dotyczących podatku przeliczonego zgodnie z przepisami Działu VI w związku z art. 106e ust. 11 ustawy. W przypadku wystawienia faktury korygującej, wypełnia się wszystkie pola wg stanu po korekcie, a pola dotyczące podstaw opodatkowania, podatku oraz należności ogółem wypełnia się poprzez różnicę
source	<pre> <xsd:element name="Fa"> <xsd:annotation> <xsd:documentation>Na podstawie art. 106a - 106q ustawy. Pola dotyczące wartości sprzedaży i podatku wypełnia się w walucie, w której wystawiono fakturę, z wyjątkiem pól dotyczących podatku przeliczonego zgodnie z przepisami Działu VI w związku z art. 106e ust. 11 ustawy. W przypadku wystawienia faktury korygującej, wypełnia się wszystkie pola wg stanu po korekcie, a pola dotyczące podstaw opodatkowania, podatku oraz należności ogółem wypełnia się poprzez różnicę</xsd:documentation> </xsd:annotation> <xsd:complexType> <xsd:sequence> <xsd:element name="KodWaluty" type="tns:TKodWaluty"> <xsd:annotation> <xsd:documentation>Trzyliterowy kod waluty (ISO 4217)</xsd:documentation> </xsd:annotation> </xsd:element> <xsd:element name="P_1" type="tns:TDataT"> <xsd:annotation> <xsd:documentation>Data wystawienia, z zastrzeżeniem art. 106na ust. 1 ustawy</xsd:documentation> </xsd:annotation> </xsd:element> <xsd:element name="P_1M" type="tns:TZnakowy" minOccurs="0"> <xsd:annotation> <xsd:documentation>Miejsce wystawienia faktury</xsd:documentation> </xsd:annotation> </xsd:element> <xsd:element name="P_2" type="tns:TZnakowy"> <xsd:annotation> <xsd:documentation>Kolejny numer faktury, nadany w ramach jednej lub więcej serii, który w sposób jednoznaczny identyfikuje fakturę</xsd:documentation> </xsd:annotation> </xsd:element> <xsd:element name="WZ" type="tns:TZnakowy" minOccurs="0" maxOccurs="1000"> <xsd:annotation> <xsd:documentation>Numery dokumentów magazynowych WZ (wydanie na zewnątrz) związane z fakturą</xsd:documentation> </xsd:annotation> </xsd:element> <xsd:choice minOccurs="0"> <xsd:element name="P_6" type="tns:TDataT"> <xsd:annotation> </pre>

```

    <xsd:documentation>Data dokonania lub zakończenia dostawy towarów lub wykonania
    usługi lub data otrzymania zapłaty, o której mowa w art. 106b ust. 1 pkt 4 ustawy, o ile taka data
    jest określona i różni się od daty wystawienia faktury. Pole wypełnia się w przypadku, gdy dla
    wszystkich pozycji faktury data jest wspólna</xsd:documentation>
  </xsd:annotation>
</xsd:element>
<xsd:element name="OkresFa">
  <xsd:annotation>
    <xsd:documentation>Okres, którego dotyczy faktura w przypadkach, o których mowa w
    art. 19a ust. 3 zdanie pierwsze i ust. 4 oraz ust. 5 pkt 4 ustawy</xsd:documentation>
  </xsd:annotation>
  <xsd:complexType>
    <xsd:sequence>
      <xsd:element name="P_6_Od" type="tns:TDataT">
        <xsd:annotation>
          <xsd:documentation>Data początkowa okresu, którego dotyczy
          faktura</xsd:documentation>
        </xsd:annotation>
      </xsd:element>
      <xsd:element name="P_6_Do" type="tns:TDataT">
        <xsd:annotation>
          <xsd:documentation>Data końcowa okresu, którego dotyczy faktura - data
          dokonania lub zakończenia dostawy towarów lub wykonania usługi</xsd:documentation>
        </xsd:annotation>
      </xsd:element>
    </xsd:sequence>
  </xsd:complexType>
</xsd:element>
</xsd:choice>
<xsd:sequence minOccurs="0">
  <xsd:annotation>
    <xsd:documentation>Pola wypełniane w przypadku wystąpienia na fakturze sprzedaży
    objętej stawką podstawową - aktualnie 23% albo 22%, z wyłączeniem procedury
    marży</xsd:documentation>
  </xsd:annotation>
  <xsd:element name="P_13_1" type="tns:TKwotowy">
    <xsd:annotation>
      <xsd:documentation>Suma wartości sprzedaży netto ze stawką podstawową -
      aktualnie 23% albo 22%. W przypadku faktur zaliczkowych, kwota zaliczki netto. W przypadku
      faktur korygujących, kwota różnicy, o której mowa w art. 106j ust. 2 pkt 5
      ustawy</xsd:documentation>
    </xsd:annotation>
  </xsd:element>
  <xsd:element name="P_14_1" type="tns:TKwotowy">
    <xsd:annotation>
      <xsd:documentation>Kwota podatku od sumy wartości sprzedaży netto objętej stawką
      podstawową - aktualnie 23% albo 22%. W przypadku faktur zaliczkowych, kwota podatku
      wyliczona według wzoru, o którym mowa w art. 106f ust. 1 pkt 3 ustawy. W przypadku faktur
      korygujących, kwota różnicy, o której mowa w art. 106j ust. 2 pkt 5 ustawy</xsd:documentation>
    </xsd:annotation>
  </xsd:element>
  <xsd:element name="P_14_1W" type="tns:TKwotowy" minOccurs="0">
    <xsd:annotation>
      <xsd:documentation>W przypadku gdy faktura jest wystawiona w walucie obcej, kwota
      podatku od sumy wartości sprzedaży netto objętej stawką podstawową, przeliczona zgodnie z
      przepisami Działu VI w związku z art. 106e ust. 11 ustawy - aktualnie 23% albo 22%. W przypadku

```

faktur zaliczkowych, kwota podatku wyliczona według wzoru, o którym mowa w art. 106f ust. 1 pkt 3 ustawy. W przypadku faktur korygujących, kwota różnicy, o której mowa w art. 106j ust. 2 pkt 5 ustawy</xsd:documentation>

</xsd:annotation>

</xsd:element>

</xsd:sequence>

<xsd:sequence minOccurs="0">

<xsd:annotation>

<xsd:documentation>Pola wypełniane w przypadku wystąpienia na fakturze sprzedaży objętej stawką obniżoną pierwszą - aktualnie 8 % albo 7%, z wyłączeniem procedury marży</xsd:documentation>

</xsd:annotation>

<xsd:element name="P_13_2" type="tns:TKwotowy">

<xsd:annotation>

<xsd:documentation>Suma wartości sprzedaży netto objętej stawką obniżoną pierwszą - aktualnie 8 % albo 7%. W przypadku faktur zaliczkowych, kwota zaliczki netto. W przypadku faktur korygujących, kwota różnicy, o której mowa w art. 106j ust. 2 pkt 5 ustawy</xsd:documentation>

</xsd:annotation>

</xsd:element>

<xsd:element name="P_14_2" type="tns:TKwotowy">

<xsd:annotation>

<xsd:documentation>Kwota podatku od sumy wartości sprzedaży netto objętej stawką obniżoną pierwszą - aktualnie 8% albo 7%. W przypadku faktur zaliczkowych, kwota podatku wyliczona według wzoru, o którym mowa w art. 106f ust. 1 pkt 3 ustawy. W przypadku faktur korygujących, kwota różnicy, o której mowa w art. 106j ust. 2 pkt 5 ustawy</xsd:documentation>

</xsd:annotation>

</xsd:element>

<xsd:element name="P_14_2W" type="tns:TKwotowy" minOccurs="0">

<xsd:annotation>

<xsd:documentation>W przypadku gdy faktura jest wystawiona w walucie obcej, kwota podatku od sumy wartości sprzedaży netto objętej stawką obniżoną, przeliczona zgodnie z przepisami Działu VI w związku z art. 106e ust. 11 ustawy - aktualnie 8% albo 7%. W przypadku faktur zaliczkowych, kwota podatku wyliczona według wzoru, o którym mowa w art. 106f ust. 1 pkt 3 ustawy. W przypadku faktur korygujących, kwota różnicy, o której mowa w art. 106j ust. 2 pkt 5 ustawy</xsd:documentation>

</xsd:annotation>

</xsd:element>

</xsd:sequence>

<xsd:sequence minOccurs="0">

<xsd:annotation>

<xsd:documentation>Pola wypełniane w przypadku wystąpienia na fakturze sprzedaży objętej stawką obniżoną drugą - aktualnie 5%, z wyłączeniem procedury marży</xsd:documentation>

</xsd:annotation>

<xsd:element name="P_13_3" type="tns:TKwotowy">

<xsd:annotation>

<xsd:documentation>Suma wartości sprzedaży netto objętej stawką obniżoną drugą - aktualnie 5%. W przypadku faktur zaliczkowych, kwota zaliczki netto. W przypadku faktur korygujących, kwota różnicy, o której mowa w art. 106j ust. 2 pkt 5 ustawy</xsd:documentation>

</xsd:annotation>

</xsd:element>

<xsd:element name="P_14_3" type="tns:TKwotowy">

<xsd:annotation>

<xsd:documentation>Kwota podatku od sumy wartości sprzedaży netto objętej stawką obniżoną drugą - aktualnie 5%. W przypadku faktur zaliczkowych, kwota podatku wyliczona według

wzoru, o którym mowa w art. 106f ust. 1 pkt 3 ustawy. W przypadku faktur korygujących, kwota różnicy, o której mowa w art. 106j ust. 2 pkt 5 ustawy</xsd:documentation>

```

</xsd:annotation>
</xsd:element>
<xsd:element name="P_14_3W" type="tns:TKwotowy" minOccurs="0">
  <xsd:annotation>
    <xsd:documentation>W przypadku gdy faktura jest wystawiona w walucie obcej, kwota podatku od sumy wartości sprzedaży netto objętej stawką obniżoną drugą, przeliczona zgodnie z przepisami Działu VI w związku z art. 106e ust. 11 ustawy - aktualnie 5%. W przypadku faktur zaliczkowych, kwota podatku wyliczona według wzoru, o którym mowa w art. 106f ust. 1 pkt 3 ustawy. W przypadku faktur korygujących, kwota różnicy, o której mowa w art. 106j ust. 2 pkt 5 ustawy</xsd:documentation>
  </xsd:annotation>
</xsd:element>
</xsd:sequence>
<xsd:sequence minOccurs="0">
  <xsd:annotation>
    <xsd:documentation>Pola wypełniane w przypadku wystąpienia na fakturze sprzedaży objętej stawką obniżoną trzecią – ryczałtem dla taksówek osobowych</xsd:documentation>
  </xsd:annotation>
  <xsd:element name="P_13_4" type="tns:TKwotowy">
    <xsd:annotation>
      <xsd:documentation>Suma wartości sprzedaży netto objętej ryczałtem dla taksówek osobowych. W przypadku faktur zaliczkowych, kwota zaliczki netto. W przypadku faktur korygujących, kwota różnicy, o której mowa w art. 106j ust. 2 pkt 5 ustawy</xsd:documentation>
    </xsd:annotation>
  </xsd:element>
  <xsd:element name="P_14_4" type="tns:TKwotowy">
    <xsd:annotation>
      <xsd:documentation>Kwota podatku od sumy wartości sprzedaży netto w przypadku ryczałtu dla taksówek osobowych. W przypadku faktur zaliczkowych, kwota podatku wyliczona według wzoru, o którym mowa w art. 106f ust. 1 pkt 3 ustawy. W przypadku faktur korygujących, kwota różnicy, o której mowa w art. 106j ust. 2 pkt 5 ustawy</xsd:documentation>
    </xsd:annotation>
  </xsd:element>
  <xsd:element name="P_14_4W" type="tns:TKwotowy" minOccurs="0">
    <xsd:annotation>
      <xsd:documentation>W przypadku gdy faktura jest wystawiona w walucie obcej, kwota podatku ryczałtu dla taksówek osobowych, przeliczona zgodnie z przepisami Działu VI w związku z art. 106e ust. 11 ustawy. W przypadku faktur zaliczkowych, kwota podatku wyliczona według wzoru, o którym mowa w art. 106f ust. 1 pkt 3 ustawy. W przypadku faktur korygujących, kwota różnicy, o której mowa w art. 106j ust. 2 pkt 5 ustawy</xsd:documentation>
    </xsd:annotation>
  </xsd:element>
</xsd:sequence>
<xsd:sequence minOccurs="0">
  <xsd:annotation>
    <xsd:documentation>Pola wypełniane w przypadku wystąpienia na fakturze sprzedaży w procedurze szczególnej, o której mowa w dziale XII w rozdziale 6a ustawy</xsd:documentation>
  </xsd:annotation>
  <xsd:element name="P_13_5" type="tns:TKwotowy">
    <xsd:annotation>
      <xsd:documentation>Suma wartości sprzedaży netto w przypadku procedury szczególnej, o której mowa w dziale XII w rozdziale 6a ustawy. W przypadku faktur zaliczkowych, kwota zaliczki netto. W przypadku faktur korygujących, kwota różnicy, o której mowa w art. 106j ust. 2 pkt 5 ustawy</xsd:documentation>
    </xsd:annotation>
  </xsd:element>
</xsd:sequence>

```

```

</xsd:annotation>
</xsd:element>
<xsd:element name="P_14_5" type="tns:TKwotowy" minOccurs="0">
  <xsd:annotation>
    <xsd:documentation>Kwota podatku od wartości dodanej w przypadku procedury
    szczególnej, o której mowa w dziale XII w rozdziale 6a ustawy. W przypadku faktur zaliczkowych,
    kwota podatku wyliczona według wzoru, o którym mowa w art. 106f ust. 1 pkt 3 ustawy. W
    przypadku faktur korygujących, kwota różnicy, o której mowa w art. 106j ust. 2 pkt 5
    ustawy</xsd:documentation>
  </xsd:annotation>
</xsd:element>
</xsd:sequence>
<xsd:element name="P_13_6_1" type="tns:TKwotowy" minOccurs="0">
  <xsd:annotation>
    <xsd:documentation>Suma wartości sprzedaży objętej stawką 0% z wyłączeniem
    wewnątrzwspólnotowej dostawy towarów i eksportu. W przypadku faktur zaliczkowych, kwota
    zaliczki. W przypadku faktur korygujących, kwota różnicy, o której mowa w art. 106j ust. 2 pkt 5
    ustawy</xsd:documentation>
  </xsd:annotation>
</xsd:element>
<xsd:element name="P_13_6_2" type="tns:TKwotowy" minOccurs="0">
  <xsd:annotation>
    <xsd:documentation>Suma wartości sprzedaży objętej stawką 0% w przypadku
    wewnątrzwspólnotowej dostawy towarów. W przypadku faktur korygujących, kwota różnicy, o której
    mowa w art. 106j ust. 2 pkt 5 ustawy</xsd:documentation>
  </xsd:annotation>
</xsd:element>
<xsd:element name="P_13_6_3" type="tns:TKwotowy" minOccurs="0">
  <xsd:annotation>
    <xsd:documentation>Suma wartości sprzedaży objętej stawką 0% w przypadku
    eksportu. W przypadku faktur zaliczkowych, kwota zaliczki. W przypadku faktur korygujących,
    kwota różnicy, o której mowa w art. 106j ust. 2 pkt 5 ustawy</xsd:documentation>
  </xsd:annotation>
</xsd:element>
<xsd:element name="P_13_7" type="tns:TKwotowy" minOccurs="0">
  <xsd:annotation>
    <xsd:documentation>Suma wartości sprzedaży zwolnionej od podatku. W przypadku
    faktur zaliczkowych, kwota zaliczki. W przypadku faktur korygujących, kwota różnicy wartości
    sprzedaży</xsd:documentation>
  </xsd:annotation>
</xsd:element>
<xsd:element name="P_13_8" type="tns:TKwotowy" minOccurs="0">
  <xsd:annotation>
    <xsd:documentation>Suma wartości sprzedaży w przypadku dostawy towarów oraz
    świadczenia usług poza terytorium kraju, z wyłączeniem kwot wykazanych w polach P_13_5 i
    P_13_9. W przypadku faktur zaliczkowych, kwota zaliczki. W przypadku faktur korygujących, kwota
    różnicy wartości sprzedaży</xsd:documentation>
  </xsd:annotation>
</xsd:element>
<xsd:element name="P_13_9" type="tns:TKwotowy" minOccurs="0">
  <xsd:annotation>
    <xsd:documentation>Suma wartości świadczenia usług, o których mowa w art. 100 ust. 1
    pkt 4 ustawy. W przypadku faktur zaliczkowych, kwota zaliczki. W przypadku faktur korygujących,
    kwota różnicy wartości sprzedaży</xsd:documentation>
  </xsd:annotation>
</xsd:element>

```

```

<xsd:element name="P_13_10" type="tns:TKwotowy" minOccurs="0">
  <xsd:annotation>
    <xsd:documentation>Suma wartości sprzedaży w procedurze odwrotnego obciążenia,
    dla której podatnikiem jest nabywca zgodnie z art. 17 ust. 1 pkt 7 i 8 ustawy oraz innych
    przypadków odwrotnego obciążenia występujących w obrocie krajowym. W przypadku faktur
    zaliczkowych, kwota zaliczki. W przypadku faktur korygujących, kwota różnicy, o której mowa w art.
    106j ust. 2 pkt 5 ustawy</xsd:documentation>
  </xsd:annotation>
</xsd:element>
<xsd:element name="P_13_11" type="tns:TKwotowy" minOccurs="0">
  <xsd:annotation>
    <xsd:documentation>Suma wartości sprzedaży w procedurze marży, o której mowa w
    art. 119 i art. 120 ustawy. W przypadku faktur zaliczkowych, kwota zaliczki. W przypadku faktur
    korygujących, kwota różnicy wartości sprzedaży</xsd:documentation>
  </xsd:annotation>
</xsd:element>
<xsd:element name="P_15" type="tns:TKwotowy">
  <xsd:annotation>
    <xsd:documentation>Kwota należności ogółem. W przypadku faktur zaliczkowych kwota
    zapłaty dokumentowana fakturą. W przypadku faktur, o których mowa w art. 106f ust. 3 ustawy
    kwota pozostała do zapłaty. W przypadku faktur korygujących korekta kwoty wynikającej z faktury
    korygowanej. W przypadku, o którym mowa w art. 106j ust. 3 ustawy korekta kwot wynikających z
    faktur korygowanych</xsd:documentation>
  </xsd:annotation>
</xsd:element>
<xsd:element name="KursWalutyZ" type="tns:TIlosci" minOccurs="0">
  <xsd:annotation>
    <xsd:documentation>Kurs waluty stosowany do wyliczenia kwoty podatku w
    przypadkach, o których mowa w przepisach Działu VI ustawy na fakturach, o których mowa w art.
    106b ust. 1 pkt 4 ustawy</xsd:documentation>
  </xsd:annotation>
</xsd:element>
<xsd:element name="Adnotacje">
  <xsd:annotation>
    <xsd:documentation>Inne adnotacje na fakturze</xsd:documentation>
  </xsd:annotation>
<xsd:complexType>
  <xsd:sequence>
    <xsd:element name="P_16" type="etd:TWybor1_2">
      <xsd:annotation>
        <xsd:documentation>W przypadku dostawy towarów lub świadczenia usług, w
        odniesieniu do których obowiązek podatkowy powstaje zgodnie z art. 19a ust. 5 pkt 1 lub art. 21
        ust. 1 ustawy - wyrazy "metoda kasowa", należy podać wartość "1"; w przeciwnym przypadku -
        wartość "2"</xsd:documentation>
      </xsd:annotation>
    </xsd:element>
    <xsd:element name="P_17" type="etd:TWybor1_2">
      <xsd:annotation>
        <xsd:documentation>W przypadku faktur, o których mowa w art. 106d ust. 1
        ustawy - wyraz "samofakturowanie", należy podać wartość "1"; w przeciwnym przypadku - wartość
        "2"</xsd:documentation>
      </xsd:annotation>
    </xsd:element>
    <xsd:element name="P_18" type="etd:TWybor1_2">
      <xsd:annotation>
        <xsd:documentation>W przypadku dostawy towarów lub wykonania usługi, dla

```

których obowiązującym do rozliczenia podatku od wartości dodanej lub podatku o podobnym charakterze jest nabywca towaru lub usługi - wyrazy "odwrotne obciążenie", należy podać wartość "1", w przeciwnym przypadku - wartość "2" </xsd:documentation>

```
</xsd:annotation>  
</xsd:element>  
<xsd:element name="P_18A" type="etd:TWybor1_2">  
<xsd:annotation>
```

<xsd:documentation>W przypadku faktur, w których kwota należności ogółem przekracza kwotę 15 000 zł lub jej równowartość wyrażoną w walucie obcej, obejmujących dokonaną na rzecz podatnika dostawę towarów lub świadczenie usług, o których mowa w załączniku nr 15 do ustawy - wyrazy "mechanizm podzielonej płatności", przy czym do przeliczania na złote kwot wyrażonych w walucie obcej stosuje się zasady przeliczania kwot stosowane w celu określenia podstawy opodatkowania; należy podać wartość "1", w przeciwnym przypadku - wartość "2" </xsd:documentation>

```
</xsd:annotation>  
</xsd:element>  
<xsd:element name="Zwolnienie">  
<xsd:complexType>
```

```
<xsd:choice>  
<xsd:sequence>  
<xsd:element name="P_19" type="etd:TWybor1">  
<xsd:annotation>  
<xsd:documentation>Znacznik dostawy towarów lub świadczenia usług  
zwolnionych od podatku na podstawie art. 43 ust. 1, art. 113 ust. 1 i 9 albo przepisów wydanych na  
podstawie art. 82 ust. 3 ustawy lub na podstawie innych przepisów</xsd:documentation>
```

```
</xsd:annotation>  
</xsd:element>  
<xsd:choice>  
<xsd:element name="P_19A" type="tns:TZnakowy">  
<xsd:annotation>
```

<xsd:documentation>Jeśli pole P_19 równa się "1" - należy wskazać przepis ustawy albo aktu wydanego na podstawie ustawy, na podstawie którego podatek stosuje zwolnienie od podatku </xsd:documentation>

```
</xsd:annotation>  
</xsd:element>  
<xsd:element name="P_19B" type="tns:TZnakowy">  
<xsd:annotation>
```

<xsd:documentation>Jeśli pole P_19 równa się "1" - należy wskazać przepis dyrektywy 2006/112/WE, który zwalnia od podatku taką dostawę towarów lub takie świadczenie usług </xsd:documentation>

```
</xsd:annotation>  
</xsd:element>  
<xsd:element name="P_19C" type="tns:TZnakowy">  
<xsd:annotation>
```

<xsd:documentation>Jeśli pole P_19 równa się "1" - należy wskazać inną podstawę prawną wskazującą na to, że dostawa towarów lub świadczenie usług korzysta ze zwolnienia od podatku </xsd:documentation>

```
</xsd:annotation>  
</xsd:element>  
</xsd:choice>  
</xsd:sequence>  
<xsd:element name="P_19N" type="etd:TWybor1">  
<xsd:annotation>
```

<xsd:documentation>Znacznik braku dostawy towarów lub świadczenia usług zwolnionych od podatku na podstawie art. 43 ust. 1, art. 113 ust. 1 i 9 ustawy albo przepisów wydanych na podstawie art. 82 ust. 3 ustawy lub na podstawie innych

```

przepisów</xsd:documentation>
  </xsd:annotation>
</xsd:element>
</xsd:choice>
</xsd:complexType>
</xsd:element>
<xsd:element name="NoweSrodkiTransportu">
  <xsd:complexType>
    <xsd:choice>
      <xsd:sequence>
        <xsd:element name="P_22" type="etd:TWybor1">
          <xsd:annotation>
            <xsd:documentation>Znacznik wewnątrzspółnotowej dostawy nowych
środków transportu</xsd:documentation>
          </xsd:annotation>
        </xsd:element>
        <xsd:element name="P_42_5" type="etd:TWybor1_2">
          <xsd:annotation>
            <xsd:documentation>Jeśli występuje obowiązek, o którym mowa w art. 42
ust. 5 ustawy, należy podać wartość "1", w przeciwnym przypadku - wartość
"2"</xsd:documentation>
          </xsd:annotation>
        </xsd:element>
        <xsd:element name="NowySrodekTransportu" maxOccurs="10000">
          <xsd:complexType>
            <xsd:sequence>
              <xsd:element name="P_22A" type="tns:TDataT">
                <xsd:annotation>
                  <xsd:documentation>Data dopuszczenia nowego środka transportu
do użytku</xsd:documentation>
                </xsd:annotation>
              </xsd:element>
              <xsd:element name="P_NrWierszaNST" type="tns:TNaturalny">
                <xsd:annotation>
                  <xsd:documentation>Numer wiersza faktury, w którym wykazano
dostawę nowego środka transportu</xsd:documentation>
                </xsd:annotation>
              </xsd:element>
              <xsd:element name="P_22BMK" type="tns:TZnakowy" minOccurs="0">
                <xsd:annotation>
                  <xsd:documentation>Marka nowego środka
transportu</xsd:documentation>
                </xsd:annotation>
              </xsd:element>
              <xsd:element name="P_22BMD" type="tns:TZnakowy" minOccurs="0">
                <xsd:annotation>
                  <xsd:documentation>Model nowego środka
transportu</xsd:documentation>
                </xsd:annotation>
              </xsd:element>
              <xsd:element name="P_22BK" type="tns:TZnakowy" minOccurs="0">
                <xsd:annotation>
                  <xsd:documentation>Kolor nowego środka
transportu</xsd:documentation>
                </xsd:annotation>
              </xsd:element>
            </xsd:sequence>
          </xsd:complexType>
        </xsd:element>
      </xsd:sequence>
    </xsd:choice>
  </xsd:complexType>
</xsd:element name="NoweSrodkiTransportu">

```



```

<xsd:element name="P_22BNR" type="tns:TZnakowy" minOccurs="0">
  <xsd:annotation>
    <xsd:documentation>Numer rejestracyjny nowego środka
transportu</xsd:documentation>
  </xsd:annotation>
</xsd:element>
<xsd:element name="P_22BRP" type="tns:TZnakowy" minOccurs="0">
  <xsd:annotation>
    <xsd:documentation>Rok produkcji nowego środka
transportu</xsd:documentation>
  </xsd:annotation>
</xsd:element>
<xsd:choice>
  <xsd:sequence>
    <xsd:element name="P_22B" type="tns:TZnakowy">
      <xsd:annotation>
        <xsd:documentation>Jeśli dostawa dotyczy pojazdów lądowych,
o których mowa w art. 2 pkt 10 lit. a ustawy - należy podać przebieg pojazdu</xsd:documentation>
      </xsd:annotation>
    </xsd:element>
    <xsd:choice minOccurs="0">
      <xsd:element name="P_22B1" type="tns:TZnakowy"
minOccurs="0">
        <xsd:annotation>
          <xsd:documentation>Jeśli dostawa dotyczy pojazdów
lądowych, o których mowa w art. 2 pkt 10 lit. a ustawy - można podać numer
VIN</xsd:documentation>
        </xsd:annotation>
      </xsd:element>
      <xsd:element name="P_22B2" type="tns:TZnakowy"
minOccurs="0">
        <xsd:annotation>
          <xsd:documentation>Jeśli dostawa dotyczy pojazdów
lądowych, o których mowa w art. 2 pkt 10 lit. a ustawy - można podać numer
nadwozia</xsd:documentation>
        </xsd:annotation>
      </xsd:element>
      <xsd:element name="P_22B3" type="tns:TZnakowy"
minOccurs="0">
        <xsd:annotation>
          <xsd:documentation>Jeśli dostawa dotyczy pojazdów
lądowych, o których mowa w art. 2 pkt 10 lit. a ustawy - można podać numer
podwozia</xsd:documentation>
        </xsd:annotation>
      </xsd:element>
      <xsd:element name="P_22B4" type="tns:TZnakowy"
minOccurs="0">
        <xsd:annotation>
          <xsd:documentation>Jeśli dostawa dotyczy pojazdów
lądowych, o których mowa w art. 2 pkt 10 lit. a ustawy - można podać numer
ramy</xsd:documentation>
        </xsd:annotation>
      </xsd:element>
    </xsd:choice>
  </xsd:sequence>
  <xsd:element name="P_22BT" type="tns:TZnakowy"
minOccurs="0">

```

```

        <xsd:annotation>
        <xsd:documentation>Jeśli dostawa dotyczy pojazdów lądowych,
o których mowa w art. 2 pkt 10 lit. a ustawy - można podać typ nowego środka
transportu</xsd:documentation>
        </xsd:annotation>
        </xsd:element>
</xsd:sequence>
<xsd:sequence>
        <xsd:element name="P_22C" type="tns:TZnakowy">
        <xsd:annotation>
        <xsd:documentation>Jeśli dostawa dotyczy jednostek
pływających, o których mowa w art. 2 pkt 10 lit. b ustawy, należy podać liczbę godzin roboczych
używania nowego środka transportu</xsd:documentation>
        </xsd:annotation>
        </xsd:element>
        <xsd:element name="P_22C1" type="tns:TZnakowy"
minOccurs="0">
        <xsd:annotation>
        <xsd:documentation>Jeśli dostawa dotyczy jednostek
pływających, o których mowa w art. 2 pkt 10 lit. b ustawy, można podać numer kadłuba nowego
środka transportu</xsd:documentation>
        </xsd:annotation>
        </xsd:element>
        </xsd:sequence>
        <xsd:sequence>
        <xsd:element name="P_22D" type="tns:TZnakowy">
        <xsd:annotation>
        <xsd:documentation>Jeśli dostawa dotyczy statków
powietrznych, o których mowa w art. 2 pkt 10 lit. c ustawy, należy podać liczbę godzin roboczych
używania nowego środka transportu</xsd:documentation>
        </xsd:annotation>
        </xsd:element>
        <xsd:element name="P_22D1" type="tns:TZnakowy"
minOccurs="0">
        <xsd:annotation>
        <xsd:documentation>Jeśli dostawa dotyczy statków
powietrznych, o których mowa w art. 2 pkt 10 lit. c ustawy, można podać numer fabryczny nowego
środka transportu</xsd:documentation>
        </xsd:annotation>
        </xsd:element>
        </xsd:choice>
        </xsd:sequence>
        </xsd:complexType>
        </xsd:element>
        </xsd:sequence>
        <xsd:element name="P_22N" type="etd:TWybor1">
        <xsd:annotation>
        <xsd:documentation>Znacznik braku wewnątrzspółnotowej dostawy
nowych środków transportu</xsd:documentation>
        </xsd:annotation>
        </xsd:element>
        </xsd:choice>
        </xsd:complexType>
</xsd:element>
<xsd:element name="P_23" type="etd:TWybor1_2">

```

```

<xsd:annotation>
  <xsd:documentation>W przypadku faktur wystawianych w procedurze
  uproszczonej przez drugiego w kolejności podatnika, o którym mowa w art. 135 ust. 1 pkt 4 lit. b i c
  oraz ust. 2, zawierającej adnotację, o której mowa w art. 136 ust. 1 pkt 1 i stwierdzenie, o którym
  mowa w art. 136 ust. 1 pkt 2 ustawy, należy podać wartość "1", w przeciwnym przypadku - wartość
  "2"</xsd:documentation>
</xsd:annotation>
</xsd:element>
<xsd:element name="PMarzy">
  <xsd:complexType>
    <xsd:choice>
      <xsd:sequence>
        <xsd:element name="P_PMarzy" type="etd:TWybor1">
          <xsd:documentation>Znacznik wystąpienia procedur marży, o których
          mowa w art. 119 lub art. 120 ustawy</xsd:documentation>
          </xsd:annotation>
          </xsd:element>
          <xsd:choice>
            <xsd:element name="P_PMarzy_2" type="etd:TWybor1">
              <xsd:documentation>Znacznik świadczenia usług turystyki, dla których
              podstawę opodatkowania stanowi marża, zgodnie z art. 119 ust. 1 ustawy, a faktura
              dokumentująca świadczenie zawiera wyrazy "procedura marży dla biur
              podróży"</xsd:documentation>
              </xsd:annotation>
              </xsd:element>
              <xsd:element name="P_PMarzy_3_1" type="etd:TWybor1">
                <xsd:documentation>Znacznik dostawy towarów używanych dla których
                podstawę opodatkowania stanowi marża, zgodnie z art. 120 ustawy, a faktura dokumentująca
                dostawę zawiera wyrazy "procedura marży - towary używane"</xsd:documentation>
                </xsd:annotation>
                </xsd:element>
                <xsd:element name="P_PMarzy_3_2" type="etd:TWybor1">
                  <xsd:documentation>Znacznik dostawy dzieł sztuki dla których podstawę
                  opodatkowania stanowi marża, zgodnie z art. 120 ustawy, a faktura dokumentująca dostawę
                  zawiera wyrazy "procedura marży - dzieła sztuki"</xsd:documentation>
                  </xsd:annotation>
                  </xsd:element>
                  <xsd:element name="P_PMarzy_3_3" type="etd:TWybor1">
                    <xsd:documentation>Znacznik dostawy przedmiotów kolekcjonerskich i
                    antyków, dla których podstawę opodatkowania stanowi marża, zgodnie z art. 120 ustawy, a faktura
                    dokumentująca dostawę zawiera wyrazy "procedura marży - przedmioty kolekcjonerskie i
                    antyki"</xsd:documentation>
                    </xsd:annotation>
                    </xsd:element>
                  </xsd:choice>
                </xsd:sequence>
              <xsd:element name="P_PMarzyN" type="etd:TWybor1">
                <xsd:documentation>Znacznik braku wystąpienia procedur marży, o których
                mowa w art. 119 lub art. 120 ustawy</xsd:documentation>
                </xsd:annotation>
              </xsd:element>
            </xsd:choice>
          </xsd:sequence>
        </xsd:choice>
      </xsd:complexType>
    </xsd:element>
  </xsd:annotation>

```

```

        </xsd:element>
    </xsd:choice>
</xsd:complexType>
</xsd:element>
</xsd:sequence>
</xsd:complexType>
</xsd:element>
<xsd:element name="RodzajFaktury" type="tns:TRodzajFaktury">
    <xsd:annotation>
        <xsd:documentation>Rodzaj faktury</xsd:documentation>
    </xsd:annotation>
</xsd:element>
<xsd:sequence minOccurs="0">
    <xsd:annotation>
        <xsd:documentation>Dane dla przypadków, gdy pole RodzajFaktury przyjmuje wartości
KOR, KOR_ZAL lub KOR_ROZ</xsd:documentation>
    </xsd:annotation>
    <xsd:element name="PrzyczynaKorekty" type="tns:TZnakowy" minOccurs="0">
        <xsd:annotation>
            <xsd:documentation>Przyczyna korekty dla faktur korygujących</xsd:documentation>
        </xsd:annotation>
    </xsd:element>
    <xsd:element name="TypKorekty" type="tns:TTypKorekty" minOccurs="0">
        <xsd:annotation>
            <xsd:documentation>Typ skutku korekty w ewidencji dla podatku od towarów i
usług</xsd:documentation>
        </xsd:annotation>
    </xsd:element>
    <xsd:element name="DaneFaKorygowanej" maxOccurs="unbounded">
        <xsd:annotation>
            <xsd:documentation>Dane faktury korygowanej</xsd:documentation>
        </xsd:annotation>
        <xsd:complexType>
            <xsd:sequence>
                <xsd:element name="DataWystFaKorygowanej" type="tns:TDataT">
                    <xsd:annotation>
                        <xsd:documentation>Data wystawienia faktury
korygowanej</xsd:documentation>
                    </xsd:annotation>
                </xsd:element>
                <xsd:element name="NrFaKorygowanej" type="tns:TZnakowy">
                    <xsd:annotation>
                        <xsd:documentation>Numer faktury korygowanej</xsd:documentation>
                    </xsd:annotation>
                </xsd:element>
                <xsd:choice>
                    <xsd:sequence>
                        <xsd:element name="NrKSeF" type="etd:TWybor1">
                            <xsd:annotation>
                                <xsd:documentation>Znacznik numeru KSeF faktury
korygowanej</xsd:documentation>
                            </xsd:annotation>
                        </xsd:element>
                        <xsd:element name="NrKSeFFaKorygowanej" type="tns:TNumerKSeF">
                            <xsd:annotation>
                                <xsd:documentation>Numer identyfikujący fakturę korygowaną w

```

```

KSeF</xsd:documentation>
  </xsd:annotation>
</xsd:element>
</xsd:sequence>
<xsd:element name="NrKSeFN" type="etd:TWybor1">
  <xsd:annotation>
    <xsd:documentation>Znacznik faktury korygowanej wystawionej poza
KSeF</xsd:documentation>
  </xsd:annotation>
</xsd:element>
</xsd:choice>
</xsd:sequence>
</xsd:complexType>
</xsd:element>
<xsd:element name="OkresFaKorygowanej" type="tns:TZnakowy" minOccurs="0">
  <xsd:annotation>
    <xsd:documentation>Dla faktury korygującej, o której mowa w art. 106j ust. 3 ustawy -
okres, do którego odnosi się udzielany opust lub udzielana obniżka, w przypadku gdy podatnik
udziela opustu lub obniżki ceny w odniesieniu do dostaw towarów lub usług dokonanych lub
świadczonych na rzecz jednego odbiorcy w danym okresie</xsd:documentation>
  </xsd:annotation>
</xsd:element>
<xsd:element name="NrFaKorygowany" type="tns:TZnakowy" minOccurs="0">
  <xsd:annotation>
    <xsd:documentation>Poprawny numer faktury korygowanej w przypadku, gdy
przyczyną korekty jest błędny numer faktury korygowanej. W takim przypadku błędny numer
faktury należy wskazać w polu NrFaKorygowanej</xsd:documentation>
  </xsd:annotation>
</xsd:element>
<xsd:element name="Podmiot1K" minOccurs="0">
  <xsd:annotation>
    <xsd:documentation>W przypadku korekty danych sprzedawcy należy podać pełne
dane sprzedawcy występujące na fakturze korygowanej. Pole nie dotyczy przypadku korekty
błędnego NIP występującego na fakturze pierwotnej - wówczas wymagana jest korekta faktury do
wartości zerowych</xsd:documentation>
  </xsd:annotation>
</xsd:complexType>
<xsd:sequence>
  <xsd:element name="PrefiksPodatnika" type="tns:TKodyKrajowUE" minOccurs="0">
    <xsd:annotation>
      <xsd:documentation>Kod (prefiks) podatnika VAT UE dla przypadków
określonych w art. 97 ust. 10 pkt 2 i 3 ustawy oraz w przypadku, o którym mowa w art. 136 ust. 1
pkt 3 ustawy</xsd:documentation>
    </xsd:annotation>
  </xsd:element>
  <xsd:element name="DaneIdentyfikacyjne" type="tns:TPodmiot1">
    <xsd:annotation>
      <xsd:documentation>Dane identyfikujące podatnika</xsd:documentation>
    </xsd:annotation>
  </xsd:element>
  <xsd:element name="Adres" type="tns:TAdres">
    <xsd:annotation>
      <xsd:documentation>Adres podatnika</xsd:documentation>
    </xsd:annotation>
  </xsd:element>
</xsd:sequence>

```

```

</xsd:complexType>
</xsd:element>
<xsd:element name="Podmiot2K" minOccurs="0" maxOccurs="101">
  <xsd:annotation>
    <xsd:documentation>W przypadku korekty danych nabywcy występującego jako
Podmiot2 lub dodatkowego nabywcy występującego jako Podmiot3 należy podać pełne dane tego
podmiotu występujące na fakturze korygowanej. Korekcie nie podlegają błędne numery
identyfikujące nabywcę oraz dodatkowego nabywcę. W przypadku korygowania pozostałych
danych nabywcy lub dodatkowego nabywcy wskazany numer identyfikacyjny ma być tożsamy z
numerem w części Podmiot2 względnie Podmiot3 faktury korygującej</xsd:documentation>
  </xsd:annotation>
  <xsd:complexType>
    <xsd:sequence>
      <xsd:element name="DaneIdentyfikacyjne" type="tns:TPodmiot2">
        <xsd:annotation>
          <xsd:documentation>Dane identyfikujące nabywcę</xsd:documentation>
        </xsd:annotation>
      </xsd:element>
      <xsd:element name="Adres" type="tns:TAdres" minOccurs="0">
        <xsd:annotation>
          <xsd:documentation>Adres nabywcy. Pola opcjonalne dla przypadków
określonych w art. 106e ust. 5 pkt 3 ustawy</xsd:documentation>
        </xsd:annotation>
      </xsd:element>
      <xsd:element name="IDNabywcy" minOccurs="0">
        <xsd:annotation>
          <xsd:documentation>Unikalny klucz powiązania danych nabywcy na fakturach
korygujących, w przypadku gdy dane nabywcy na fakturze korygującej zmieniły się w stosunku do
danych na fakturze korygowanej</xsd:documentation>
        </xsd:annotation>
      <xsd:simpleType>
        <xsd:restriction base="tns:TZnakowy50">
          <xsd:maxLength value="32"/>
        </xsd:restriction>
      </xsd:simpleType>
    </xsd:sequence>
  </xsd:complexType>
</xsd:element>
<xsd:sequence minOccurs="0">
  <xsd:element name="P_15ZK" type="tns:TKwotowy">
    <xsd:annotation>
      <xsd:documentation>W przypadku korekt faktur zaliczkowych, kwota zapłaty przed
korektą. W przypadku korekt faktur, o których mowa w art. 106f ust. 3 ustawy, kwota pozostała do
zapłaty przed korektą</xsd:documentation>
    </xsd:annotation>
  </xsd:element>
  <xsd:element name="KursWalutyZK" type="tns:TIlosci" minOccurs="0">
    <xsd:annotation>
      <xsd:documentation>Kurs waluty stosowany do wyliczenia kwoty podatku w
przypadkach, o których mowa w Dziale VI ustawy przed korektą</xsd:documentation>
    </xsd:annotation>
  </xsd:element>
</xsd:sequence>
</xsd:sequence>
<xsd:element name="ZaliczkaCzesciowa" minOccurs="0" maxOccurs="31">

```

```

<xsd:annotation>
  <xsd:documentation>Dane dla przypadków faktur dokumentujących otrzymanie więcej
  niż jednej płatności, o której mowa w art. 106b ust. 1 pkt 4 ustawy. W przypadku, gdy faktura, o
  której mowa w art. 106f ust. 3 ustawy dokumentuje jednocześnie otrzymanie części zapłaty przed
  dokonaniem czynności, różnica kwoty w polu P_15 i sumy poszczególnych pól P_15Z stanowi
  kwotę pozostałą ponad płatności otrzymane przed wykonaniem czynności udokumentowanej
  fakturą</xsd:documentation>
</xsd:annotation>
<xsd:complexType>
  <xsd:sequence>
    <xsd:element name="P_6Z" type="tns:TDataT">
      <xsd:annotation>
        <xsd:documentation>Data otrzymania płatności, o której mowa w art. 106b ust. 1
        pkt 4 ustawy</xsd:documentation>
      </xsd:annotation>
    </xsd:element>
    <xsd:element name="P_15Z" type="tns:TKwotowy">
      <xsd:annotation>
        <xsd:documentation>Kwota płatności, o której mowa w art. 106b ust. 1 pkt 4
        ustawy, składająca się na kwotę w polu P_15. W przypadku faktur korygujących korekta kwoty
        wynikającej z faktury korygowanej</xsd:documentation>
      </xsd:annotation>
    </xsd:element>
    <xsd:element name="KursWalutyZW" type="tns:TIlosci" minOccurs="0">
      <xsd:annotation>
        <xsd:documentation>Kurs waluty stosowany do wyliczenia kwoty podatku w
        przypadkach, o których mowa w Dziale VI ustawy</xsd:documentation>
      </xsd:annotation>
    </xsd:element>
  </xsd:sequence>
</xsd:complexType>
</xsd:element>
<xsd:element name="FP" type="etd:TWybor1" minOccurs="0">
  <xsd:annotation>
    <xsd:documentation>Faktura, o której mowa w art. 109 ust. 3d
    ustawy</xsd:documentation>
  </xsd:annotation>
</xsd:element>
<xsd:element name="TP" type="etd:TWybor1" minOccurs="0">
  <xsd:annotation>
    <xsd:documentation>Istniejące powiązania między nabywcą a dokonującym dostawy
    towarów lub usługodawcą, zgodnie z § 10 ust. 4 pkt 3, z zastrzeżeniem ust. 4b rozporządzenia w
    sprawie szczegółowego zakresu danych zawartych w deklaracjach podatkowych i w ewidencji w
    zakresie podatku od towarów i usług</xsd:documentation>
  </xsd:annotation>
</xsd:element>
<xsd:element name="DodatkowyOpis" type="tns:TKluczWartosc" minOccurs="0"
  maxOccurs="10000">
  <xsd:annotation>
    <xsd:documentation>Pola przeznaczone dla wykazywania dodatkowych danych na
    fakturze, w tym wymaganych przepisami prawa, dla których nie przewidziano innych
    pól/elementów</xsd:documentation>
  </xsd:annotation>
</xsd:element>
<xsd:element name="FakturaZaliczkowa" minOccurs="0" maxOccurs="100">
  <xsd:annotation>

```

```

<xsd:documentation>Numery faktur zaliczkowych lub ich numery KSeF, jeśli zostały
wystawione z użyciem KSeF</xsd:documentation>
</xsd:annotation>
<xsd:complexType>
<xsd:choice>
<xsd:sequence>
<xsd:element name="NrKSeFZN" type="etd:TWybor1">
<xsd:annotation>
<xsd:documentation>Znacznik faktury zaliczkowej wystawionej poza
KSeF</xsd:documentation>
</xsd:annotation>
</xsd:element>
<xsd:element name="NrFaZaliczkowej" type="tns:TZnakowy">
<xsd:annotation>
<xsd:documentation>Numer faktury zaliczkowej wystawionej poza KSeF. Pole
obowiązkowe dla faktury wystawianej po wydaniu towaru lub wykonaniu usługi, o której mowa w
art. 106f ust. 3 ustawy i ostatniej z faktur, o której mowa w art. 106f ust. 4
ustawy</xsd:documentation>
</xsd:annotation>
</xsd:element>
</xsd:sequence>
<xsd:element name="NrKSeFFaZaliczkowej" type="tns:TNumerKSeF">
<xsd:annotation>
<xsd:documentation>Numer identyfikujący fakturę zaliczkową w KSeF. Pole
obowiązkowe w przypadku, gdy faktura zaliczkowa była wystawiona za pomocą
KSeF</xsd:documentation>
</xsd:annotation>
</xsd:element>
</xsd:choice>
</xsd:complexType>
</xsd:element>
<xsd:element name="ZwrotAkcyzy" type="etd:TWybor1" minOccurs="0">
<xsd:annotation>
<xsd:documentation>Informacja dodatkowa niezbędna dla rolników ubiegających się o
zwrot podatku akcyzowego zawartego w cenie oleju napędowego</xsd:documentation>
</xsd:annotation>
</xsd:element>
<xsd:element name="FaWiersz" minOccurs="0" maxOccurs="10000">
<xsd:annotation>
<xsd:documentation>Szczegółowe pozycje faktury w walucie, w której wystawiono
fakturę - węzeł opcjonalny dla faktury zaliczkowej, faktury korygującej fakturę zaliczkową, oraz
faktur korygujących dotyczących wszystkich dostaw towarów lub usług dokonanych lub
świadczonych w danym okresie, o których mowa w art. 106j ust. 3 ustawy, dla których należy
podać dane dotyczące opustu lub obniżki w podziale na stawki podatku i procedury w części Fa. W
przypadku faktur korygujących, o których mowa w art. 106j ust. 3 ustawy, gdy opust lub obniżka
ceny odnosi się do części dostaw towarów lub usług dokonanych lub świadczonych w danym
okresie w części FaWiersz należy podać nazwy (rodzaje) towarów lub usług objętych korektą. W
przypadku faktur, o których mowa w art. 106f ust. 3 ustawy, należy wykazać pełne wartości
zamówienia lub umowy. W przypadku faktur korygujących pozycje faktury (w tym faktur
korygujących faktury, o których mowa w art. 106f ust. 3 ustawy, jeśli korekta dotyczy wartości
zamówienia), należy wykazać różnice wynikające z korekty poszczególnych pozycji lub dane
pozycji korygowanych w stanie przed korektą i po korekcie jako osobne wiersze. W przypadku
faktur korygujących faktury, o których mowa w art. 106f ust. 3 ustawy, jeśli korekta nie dotyczy
wartości zamówienia i jednocześnie zmienia wysokość podstawy opodatkowania lub podatku,
należy wprowadzić zapis wg stanu przed korektą i zapis w stanie po korekcie w celu potwierdzenia
braku zmiany wartości danej pozycji faktury</xsd:documentation>

```



```

</xsd:annotation>
<xsd:complexType>
  <xsd:sequence>
    <xsd:element name="NrWierszaFa" type="tns:TNaturalny">
      <xsd:annotation>
        <xsd:documentation>Kolejny numer wiersza faktury</xsd:documentation>
      </xsd:annotation>
    </xsd:element>
    <xsd:element name="UU_ID" type="tns:TZnakowy50" minOccurs="0">
      <xsd:annotation>
        <xsd:documentation>Uniwersalny unikalny numer wiersza
faktury</xsd:documentation>
      </xsd:annotation>
    </xsd:element>
    <xsd:element name="P_6A" type="tns:TDataT" minOccurs="0">
      <xsd:annotation>
        <xsd:documentation>Data dokonania lub zakończenia dostawy towarów lub
wykonania usługi lub data otrzymania zapłaty, o której mowa w art. 106b ust. 1 pkt 4 ustawy, o ile
taka data jest określona i różni się od daty wystawienia faktury. Pole wypełnia się dla przypadku,
gdy dla poszczególnych pozycji faktury występują różne daty</xsd:documentation>
      </xsd:annotation>
    </xsd:element>
    <xsd:element name="P_7" type="tns:TZnakowy" minOccurs="0">
      <xsd:annotation>
        <xsd:documentation>Nazwa (rodzaj) towaru lub usługi. Pole opcjonalne wyłącznie
dla przypadku określonego w art 106j ust. 3 pkt 2 ustawy (faktura
korygująca)</xsd:documentation>
      </xsd:annotation>
    </xsd:element>
    <xsd:element name="Indeks" type="tns:TZnakowy50" minOccurs="0">
      <xsd:annotation>
        <xsd:documentation>Pole przeznaczone do wpisania wewnętrznego kodu towaru
lub usługi nadanego przez podatnika albo dodatkowego opisu</xsd:documentation>
      </xsd:annotation>
    </xsd:element>
    <xsd:element name="GTIN" type="tns:TZnakowy20" minOccurs="0">
      <xsd:annotation>
        <xsd:documentation>Globalny numer jednostki handlowej</xsd:documentation>
      </xsd:annotation>
    </xsd:element>
    <xsd:element name="PKWiU" type="tns:TZnakowy50" minOccurs="0">
      <xsd:annotation>
        <xsd:documentation>Symbol Polskiej Klasyfikacji Wyrobów i
Usług</xsd:documentation>
      </xsd:annotation>
    </xsd:element>
    <xsd:element name="CN" type="tns:TZnakowy50" minOccurs="0">
      <xsd:annotation>
        <xsd:documentation>Symbol Nomenklatury Scalonej</xsd:documentation>
      </xsd:annotation>
    </xsd:element>
    <xsd:element name="PKOB" type="tns:TZnakowy50" minOccurs="0">
      <xsd:annotation>
        <xsd:documentation>Symbol Polskiej Klasyfikacji Obiektów
Budowlanych</xsd:documentation>
      </xsd:annotation>
    </xsd:element>
  </xsd:sequence>
</xsd:complexType>

```

```

</xsd:element>
<xsd:element name="P_8A" type="tns:TZnakowy" minOccurs="0">
  <xsd:annotation>
    <xsd:documentation>Miara dostarczonych towarów lub zakres wykonanych usług. Pole opcjonalne dla przypadku określonego w art. 106e ust. 5 pkt 3 ustawy</xsd:documentation>
  </xsd:annotation>
</xsd:element>
<xsd:element name="P_8B" type="tns:TIllosci" minOccurs="0">
  <xsd:annotation>
    <xsd:documentation>Ilość (liczba) dostarczonych towarów lub zakres wykonanych usług. Pole opcjonalne dla przypadku określonego w art. 106e ust. 5 pkt 3 ustawy</xsd:documentation>
  </xsd:annotation>
</xsd:element>
<xsd:element name="P_9A" type="tns:TKwotowy2" minOccurs="0">
  <xsd:annotation>
    <xsd:documentation>Cena jednostkowa towaru lub usługi bez kwoty podatku (cena jednostkowa netto). Pole opcjonalne dla przypadków określonych w art. 106e ust. 2 i 3 oraz ust. 5 pkt 3 ustawy</xsd:documentation>
  </xsd:annotation>
</xsd:element>
<xsd:element name="P_9B" type="tns:TKwotowy2" minOccurs="0">
  <xsd:annotation>
    <xsd:documentation>Cena wraz z kwotą podatku (cena jednostkowa brutto), w przypadku zastosowania art. 106e ust. 7 i 8 ustawy</xsd:documentation>
  </xsd:annotation>
</xsd:element>
<xsd:element name="P_10" type="tns:TKwotowy2" minOccurs="0">
  <xsd:annotation>
    <xsd:documentation>Kwoty wszelkich opustów lub obniżek cen, w tym w formie rabatu z tytułu wcześniejszej zapłaty, o ile nie zostały one uwzględnione w cenie jednostkowej netto, a w przypadku stosowania art. 106e ust. 7 ustawy w cenie jednostkowej brutto. Pole opcjonalne dla przypadków określonych w art. 106e ust. 2 i 3 oraz ust. 5 pkt 1 ustawy</xsd:documentation>
  </xsd:annotation>
</xsd:element>
<xsd:element name="P_11" type="tns:TKwotowy" minOccurs="0">
  <xsd:annotation>
    <xsd:documentation>Wartość dostarczonych towarów lub wykonanych usług, objętych transakcją, bez kwoty podatku (wartość sprzedaży netto). Pole opcjonalne dla przypadków określonych w art. 106e ust. 2 i 3 oraz ust. 5 pkt 3 ustawy</xsd:documentation>
  </xsd:annotation>
</xsd:element>
<xsd:element name="P_11A" type="tns:TKwotowy" minOccurs="0">
  <xsd:annotation>
    <xsd:documentation>Wartość sprzedaży brutto, w przypadku zastosowania art. 106e ust. 7 i 8 ustawy</xsd:documentation>
  </xsd:annotation>
</xsd:element>
<xsd:element name="P_11Vat" type="tns:TKwotowy" minOccurs="0">
  <xsd:annotation>
    <xsd:documentation>Kwota podatku w przypadku, o którym mowa w art. 106e ust. 10 ustawy</xsd:documentation>
  </xsd:annotation>
</xsd:element>
<xsd:element name="P_12" type="tns:TStawkaPodatku" minOccurs="0">

```

```

        <xsd:annotation>
            <xsd:documentation>Stawka podatku. Pole opcjonalne dla przypadków
określonych w art. 106e ust. 2, 3, ust. 4 pkt 3 i ust. 5 pkt 3 ustawy</xsd:documentation>
        </xsd:annotation>
    </xsd:element>
    <xsd:element name="P_12_XII" type="tns:TProcentowy" minOccurs="0">
        <xsd:annotation>
            <xsd:documentation>Stawka podatku od wartości dodanej w przypadku, o którym
mowa w dziale XII w rozdziale 6a ustawy</xsd:documentation>
        </xsd:annotation>
    </xsd:element>
    <xsd:element name="P_12_Zal_15" type="etd:TWybor1" minOccurs="0">
        <xsd:annotation>
            <xsd:documentation>Znacznik dla towaru lub usługi wymienionych w załączniku nr
15 do ustawy - wartość "1"</xsd:documentation>
        </xsd:annotation>
    </xsd:element>
    <xsd:element name="KwotaAkcyzy" type="tns:TKwotowy" minOccurs="0">
        <xsd:annotation>
            <xsd:documentation>Kwota podatku akcyzowego zawarta w cenie
towaru</xsd:documentation>
        </xsd:annotation>
    </xsd:element>
    <xsd:element name="GTU" type="tns:TGTU" minOccurs="0">
        <xsd:annotation>
            <xsd:documentation>Oznaczenie dotyczące dostawy towarów i świadczenia
usług</xsd:documentation>
        </xsd:annotation>
    </xsd:element>
    <xsd:element name="Procedura" type="tns:TOznaczenieProcedury" minOccurs="0">
        <xsd:annotation>
            <xsd:documentation>Oznaczenie dotyczące procedury</xsd:documentation>
        </xsd:annotation>
    </xsd:element>
    <xsd:element name="KursWaluty" type="tns:TIlosci" minOccurs="0">
        <xsd:annotation>
            <xsd:documentation>Kurs waluty stosowany do wyliczenia kwoty podatku w
przypadkach, o których mowa w Dziale VI ustawy</xsd:documentation>
        </xsd:annotation>
    </xsd:element>
    <xsd:element name="StanPrzed" type="etd:TWybor1" minOccurs="0">
        <xsd:annotation>
            <xsd:documentation>Znacznik stanu przed korektą w przypadku faktury
korygującej lub faktury korygującej fakturę wystawioną w związku z art. 106f ust. 3 ustawy, w
przypadku gdy korekta dotyczy danych wykazanych w pozycjach faktury i jest dokonywana w
sposób polegający na wykazaniu danych przed korektą i po korekcie jako osobnych wierszy z
odrębną numeracją oraz w przypadku potwierdzania braku zmiany wartości danej
pozycji</xsd:documentation>
        </xsd:annotation>
    </xsd:element>
</xsd:sequence>
</xsd:complexType>
</xsd:element>
<xsd:element name="Rozliczenie" minOccurs="0">
    <xsd:annotation>
        <xsd:documentation>Dodatkowe rozliczenia na fakturze</xsd:documentation>
    </xsd:annotation>

```

```

</xsd:annotation>
<xsd:complexType>
  <xsd:sequence>
    <xsd:element name="Obciazenia" minOccurs="0" maxOccurs="100">
      <xsd:annotation>
        <xsd:documentation>Obciążenia</xsd:documentation>
      </xsd:annotation>
      <xsd:complexType>
        <xsd:sequence>
          <xsd:element name="Kwota" type="tns:TKwotowy">
            <xsd:annotation>
              <xsd:documentation>Kwota doliczona do kwoty wykazanej w polu
P_15</xsd:documentation>
            </xsd:annotation>
          </xsd:element>
          <xsd:element name="Powod" type="tns:TZnakowy">
            <xsd:annotation>
              <xsd:documentation>Powód obciążenia</xsd:documentation>
            </xsd:annotation>
          </xsd:element>
        </xsd:sequence>
      </xsd:complexType>
    </xsd:element>
    <xsd:element name="SumaObciazen" type="tns:TKwotowy" minOccurs="0">
      <xsd:annotation>
        <xsd:documentation>Suma obciążeń</xsd:documentation>
      </xsd:annotation>
    </xsd:element>
    <xsd:element name="Odliczenia" minOccurs="0" maxOccurs="100">
      <xsd:annotation>
        <xsd:documentation>Odliczenia</xsd:documentation>
      </xsd:annotation>
      <xsd:complexType>
        <xsd:sequence>
          <xsd:element name="Kwota" type="tns:TKwotowy">
            <xsd:annotation>
              <xsd:documentation>Kwota odliczona od kwoty wykazanej w polu
P_15</xsd:documentation>
            </xsd:annotation>
          </xsd:element>
          <xsd:element name="Powod" type="tns:TZnakowy">
            <xsd:annotation>
              <xsd:documentation>Powód odliczenia</xsd:documentation>
            </xsd:annotation>
          </xsd:element>
        </xsd:sequence>
      </xsd:complexType>
    </xsd:element>
    <xsd:element name="SumaOdliczen" type="tns:TKwotowy" minOccurs="0">
      <xsd:annotation>
        <xsd:documentation>Suma odliczeń</xsd:documentation>
      </xsd:annotation>
    </xsd:element>
    <xsd:choice minOccurs="0">
      <xsd:element name="DoZaplaty" type="tns:TKwotowy">
        <xsd:annotation>

```

```

<xsd:documentation>Kwota należności do zapłaty równa polu P_15
powiększonemu o Obciążenia i pomniejszonemu o Odliczenia</xsd:documentation>
</xsd:annotation>
</xsd:element>
<xsd:element name="DoRozliczenia" type="tns:TKwotowy">
<xsd:annotation>
<xsd:documentation>Kwota nadpłacona do
rozliczenia/zwrotu</xsd:documentation>
</xsd:annotation>
</xsd:element>
</xsd:choice>
</xsd:sequence>
</xsd:complexType>
</xsd:element>
<xsd:element name="Platnosc" minOccurs="0">
<xsd:annotation>
<xsd:documentation>Warunki płatności</xsd:documentation>
</xsd:annotation>
<xsd:complexType>
<xsd:sequence>
<xsd:choice minOccurs="0">
<xsd:sequence>
<xsd:element name="Zaplacono" type="etd:TWybor1">
<xsd:annotation>
<xsd:documentation>Znacznik informujący, że kwota należności wynikająca z
faktury została zapłacona: 1 - zapłacono</xsd:documentation>
</xsd:annotation>
</xsd:element>
<xsd:element name="DataZapłaty" type="tns:TData">
<xsd:annotation>
<xsd:documentation>Data zapłaty, jeśli do wystawienia faktury płatność
została dokonana</xsd:documentation>
</xsd:annotation>
</xsd:element>
</xsd:sequence>
<xsd:sequence>
<xsd:element name="ZnacznikZapłatyCzęściowej" type="etd:TWybor1">
<xsd:annotation>
<xsd:documentation>Znacznik informujący, że kwota należności wynikająca z
faktury została zapłacona w części: 1 - zapłacono w części</xsd:documentation>
</xsd:annotation>
</xsd:element>
<xsd:element name="ZapłataCzęściowa" maxOccurs="100">
<xsd:annotation>
<xsd:documentation>Dane zapłat częściowych</xsd:documentation>
</xsd:annotation>
</xsd:complexType>
<xsd:sequence>
<xsd:element name="KwotaZapłatyCzęściowej" type="tns:TKwotowy">
<xsd:annotation>
<xsd:documentation>Kwota zapłaty częściowej</xsd:documentation>
</xsd:annotation>
</xsd:element>
<xsd:element name="DataZapłatyCzęściowej" type="tns:TData">
<xsd:annotation>
<xsd:documentation>Data zapłaty częściowej, jeśli do wystawienia

```

```

faktury płatność częściowa została dokonana</xsd:documentation>
    </xsd:annotation>
  </xsd:element>
</xsd:sequence>
</xsd:complexType>
</xsd:element>
</xsd:sequence>
</xsd:choice>
<xsd:element name="TerminPlatnosci" minOccurs="0" maxOccurs="100">
  <xsd:complexType>
    <xsd:sequence>
      <xsd:element name="Termin" type="tns:TData">
        <xsd:annotation>
          <xsd:documentation>Termin płatności</xsd:documentation>
        </xsd:annotation>
      </xsd:element>
      <xsd:element name="TerminOpis" type="tns:TZnakowy" minOccurs="0">
        <xsd:annotation>
          <xsd:documentation>Opis terminu płatności</xsd:documentation>
        </xsd:annotation>
      </xsd:element>
    </xsd:sequence>
  </xsd:complexType>
</xsd:element>
<xsd:choice minOccurs="0">
  <xsd:element name="FormaPlatnosci" type="tns:TFormaPlatnosci">
    <xsd:annotation>
      <xsd:documentation>Forma płatności</xsd:documentation>
    </xsd:annotation>
  </xsd:element>
  <xsd:sequence>
    <xsd:element name="PlatnosclInna" type="etd:TWybor1">
      <xsd:annotation>
        <xsd:documentation>Znacznik innej formy płatności: 1 - inna forma
płatności</xsd:documentation>
      </xsd:annotation>
    </xsd:element>
    <xsd:element name="OpisPlatnosci" type="tns:TZnakowy">
      <xsd:annotation>
        <xsd:documentation>Doprecyzowanie innej formy
płatności</xsd:documentation>
      </xsd:annotation>
    </xsd:element>
  </xsd:sequence>
</xsd:choice>
  <xsd:element name="RachunekBankowy" type="tns:TRachunekBankowy"
minOccurs="0" maxOccurs="100">
    <xsd:annotation>
      <xsd:documentation>Numer rachunku</xsd:documentation>
    </xsd:annotation>
  </xsd:element>
  <xsd:element name="RachunekBankowyFaktora" type="tns:TRachunekBankowy"
minOccurs="0" maxOccurs="20">
    <xsd:annotation>
      <xsd:documentation>Rachunek faktora</xsd:documentation>
    </xsd:annotation>
  </xsd:element>

```

```

</xsd:element>
<xsd:element name="Skonto" minOccurs="0">
  <xsd:annotation>
    <xsd:documentation>Skonto</xsd:documentation>
  </xsd:annotation>
  <xsd:complexType>
    <xsd:sequence>
      <xsd:element name="WarunkiSkonta" type="tns:TZnakowy">
        <xsd:annotation>
          <xsd:documentation>Warunki, które nabywca powinien spełnić aby
skorzystać ze skonta</xsd:documentation>
        </xsd:annotation>
      </xsd:element>
      <xsd:element name="WysokoscSkonta" type="tns:TZnakowy">
        <xsd:annotation>
          <xsd:documentation>Wysokość skonta</xsd:documentation>
        </xsd:annotation>
      </xsd:element>
    </xsd:sequence>
  </xsd:complexType>
</xsd:element>
<xsd:element name="WarunkiTransakcji" minOccurs="0">
  <xsd:annotation>
    <xsd:documentation>Warunki transakcji, o ile występują</xsd:documentation>
  </xsd:annotation>
  <xsd:complexType>
    <xsd:sequence>
      <xsd:element name="Umowy" minOccurs="0" maxOccurs="100">
        <xsd:complexType>
          <xsd:sequence minOccurs="0">
            <xsd:element name="DataUmowy" type="tns:TData" minOccurs="0">
              <xsd:annotation>
                <xsd:documentation>Data umowy</xsd:documentation>
              </xsd:annotation>
            </xsd:element>
            <xsd:element name="NrUmowy" type="tns:TZnakowy" minOccurs="0">
              <xsd:annotation>
                <xsd:documentation>Numer umowy</xsd:documentation>
              </xsd:annotation>
            </xsd:element>
          </xsd:sequence>
        </xsd:complexType>
      </xsd:element>
      <xsd:element name="Zamowienia" minOccurs="0" maxOccurs="100">
        <xsd:complexType>
          <xsd:sequence minOccurs="0">
            <xsd:element name="DataZamowienia" type="tns:TData" minOccurs="0">
              <xsd:annotation>
                <xsd:documentation>Data zamówienia</xsd:documentation>
              </xsd:annotation>
            </xsd:element>
            <xsd:element name="NrZamowienia" type="tns:TZnakowy" minOccurs="0">
              <xsd:annotation>

```

```

        <xsd:documentation>Numer zamówienia</xsd:documentation>
      </xsd:annotation>
    </xsd:element>
  </xsd:sequence>
</xsd:complexType>
</xsd:element>
<xsd:element name="NrPartiiTowaru" type="tns:TZnakowy" minOccurs="0"
maxOccurs="1000">
  <xsd:annotation>
    <xsd:documentation>Numery partii towaru</xsd:documentation>
  </xsd:annotation>
</xsd:element>
<xsd:element name="WarunkiDostawy" type="tns:TZnakowy" minOccurs="0">
  <xsd:annotation>
    <xsd:documentation>Warunki dostawy towarów - w przypadku istnienia pomiędzy
stronami transakcji, umowy określającej warunki dostawy tzw. Incoterms</xsd:documentation>
  </xsd:annotation>
</xsd:element>
<xsd:sequence minOccurs="0">
  <xsd:element name="KursUmowny" type="tns:TIlosci">
    <xsd:annotation>
      <xsd:documentation>Kurs umowny - w przypadkach, gdy na fakturze znajduje
się informacja o kursie, po którym zostały przeliczone kwoty wykazane na fakturze w złotych. Nie
dotyczy przypadków, o których mowa w Dziale VI ustawy</xsd:documentation>
    </xsd:annotation>
  </xsd:element>
  <xsd:element name="WalutaUmowna" type="tns:TKodWaluty">
    <xsd:annotation>
      <xsd:documentation>Waluta umowna - trzyliterowy kod waluty (ISO-4217) w
przypadkach, gdy na fakturze znajduje się informacja o kursie, po którym zostały przeliczone kwoty
wykazane na fakturze w złotych. Nie dotyczy przypadków, o których mowa w Dziale VI
ustawy</xsd:documentation>
    </xsd:annotation>
  </xsd:element>
</xsd:sequence>
<xsd:element name="Transport" minOccurs="0" maxOccurs="20">
  <xsd:complexType>
    <xsd:sequence>
      <xsd:choice>
        <xsd:element name="RodzajTransportu" type="tns:TRodzajTransportu">
          <xsd:annotation>
            <xsd:documentation>Rodzaj zastosowanego transportu w przypadku
dokonanej dostawy towarów</xsd:documentation>
          </xsd:annotation>
        </xsd:element>
        <xsd:sequence>
          <xsd:element name="TransportInny" type="etd:TWybor1">
            <xsd:annotation>
              <xsd:documentation>Znacznik innego rodzaju transportu: 1 - inny rodzaj
transportu</xsd:documentation>
            </xsd:annotation>
          </xsd:element>
          <xsd:element name="OpisInnegoTransportu" type="tns:TZnakowy50">
            <xsd:annotation>
              <xsd:documentation>Opis innego rodzaju
transportu</xsd:documentation>
            </xsd:annotation>
          </xsd:element>
        </xsd:sequence>
      </xsd:choice>
    </xsd:sequence>
  </xsd:complexType>

```



```

        </xsd:annotation>
        </xsd:element>
    </xsd:sequence>
</xsd:choice>
<xsd:element name="Przewoznik" minOccurs="0">
    <xsd:complexType>
        <xsd:sequence>
            <xsd:element name="DaneIdentyfikacyjne" type="tns:TPodmiot2">
                <xsd:annotation>
                    <xsd:documentation>Dane identyfikacyjne
przewoźnika</xsd:documentation>
                </xsd:annotation>
            </xsd:element>
            <xsd:element name="AdresPrzewoznika" type="tns:TAdres">
                <xsd:annotation>
                    <xsd:documentation>Adres przewoźnika</xsd:documentation>
                </xsd:annotation>
            </xsd:element>
        </xsd:sequence>
    </xsd:complexType>
</xsd:element>
<xsd:element name="NrZleceniaTransportu" type="tns:TZnakowy"
minOccurs="0">
    <xsd:annotation>
        <xsd:documentation>Numer zlecenia transportu</xsd:documentation>
    </xsd:annotation>
</xsd:element>
<xsd:sequence>
    <xsd:choice>
        <xsd:element name="OpisLadunku" type="tns:Tladunek">
            <xsd:annotation>
                <xsd:documentation>Rodzaj ładunku</xsd:documentation>
            </xsd:annotation>
        </xsd:element>
        <xsd:sequence>
            <xsd:element name="LadunekInny" type="etd:TWybor1">
                <xsd:annotation>
                    <xsd:documentation>Znacznik innego ładunku: 1 - inny
ładunek</xsd:documentation>
                </xsd:annotation>
            </xsd:element>
            <xsd:element name="OpisInnegoLadunku" type="tns:TZnakowy50">
                <xsd:annotation>
                    <xsd:documentation>Opis innego ładunku, w tym ładunek
mieszany</xsd:documentation>
                </xsd:annotation>
            </xsd:element>
        </xsd:sequence>
    </xsd:choice>
</xsd:sequence>
<xsd:element name="JednostkaOpakowania" type="tns:TZnakowy"
minOccurs="0">
    <xsd:annotation>
        <xsd:documentation>Jednostka opakowania</xsd:documentation>
    </xsd:annotation>
</xsd:element>
</xsd:sequence>

```

```

<xsd:sequence minOccurs="0">
  <xsd:element name="DataGodzRozpTransportu" type="tns:TDataCzas"
minOccurs="0">
  <xsd:annotation>
    <xsd:documentation>Data i godzina rozpoczęcia
transportu</xsd:documentation>
  </xsd:annotation>
</xsd:element>
  <xsd:element name="DataGodzZakTransportu" type="tns:TDataCzas"
minOccurs="0">
  <xsd:annotation>
    <xsd:documentation>Data i godzina zakończenia
transportu</xsd:documentation>
  </xsd:annotation>
</xsd:element>
  <xsd:element name="WyslukaZ" type="tns:TAdres" minOccurs="0">
  <xsd:annotation>
    <xsd:documentation>Adres miejsca wysyłki</xsd:documentation>
  </xsd:annotation>
</xsd:element>
  <xsd:element name="WyslukaPrzez" type="tns:TAdres" minOccurs="0"
maxOccurs="20">
  <xsd:annotation>
    <xsd:documentation>Adres pośredni wysyłki</xsd:documentation>
  </xsd:annotation>
</xsd:element>
  <xsd:element name="WyslukaDo" type="tns:TAdres" minOccurs="0">
  <xsd:annotation>
    <xsd:documentation>Adres miejsca docelowego, do którego został zlecony
transport</xsd:documentation>
  </xsd:annotation>
</xsd:element>
</xsd:sequence>
</xsd:sequence>
</xsd:complexType>
</xsd:element>
  <xsd:element name="PodmiotPosredniczacy" type="etd:TWybor1" minOccurs="0">
  <xsd:annotation>
    <xsd:documentation>Wartość "1" oznacza dostawę dokonaną przez podmiot, o
którym mowa w art. 22 ust. 2d ustawy. Pole dotyczy przypadku, w którym podmiot uczestniczy w
transakcji łańcuchowej innej niż procedura trójstronna uproszczona, o której mowa w art. 135 ust. 1
pkt 4 ustawy</xsd:documentation>
  </xsd:annotation>
</xsd:element>
</xsd:sequence>
</xsd:complexType>
</xsd:element>
  <xsd:element name="Zamowienie" minOccurs="0">
  <xsd:annotation>
    <xsd:documentation>Zamówienie lub umowa, o których mowa w art. 106f ust. 1 pkt 4
ustawy (dla faktur zaliczkowych) w walucie, w której wystawiono fakturę zaliczkową. W przypadku
faktury korygującej fakturę zaliczkową należy wykazać różnice wynikające z korekty
poszczególnych pozycji zamówienia lub umowy lub dane pozycji korygowanych w stanie przed
korektą i po korekcie jako osobne wiersze, jeśli korekta dotyczy wartości zamówienia lub umowy.
W przypadku faktur korygujących faktury zaliczkowe, jeśli korekta nie dotyczy wartości zamówienia
lub umowy i jednocześnie zmienia wysokość podstawy opodatkowania lub podatku, należy

```

wprowadzić zapis wg stanu przed korektą i zapis w stanie po korekcie w celu potwierdzenia braku zmiany wartości danej pozycji</xsd:documentation>

```

</xsd:annotation>
<xsd:complexType>
  <xsd:sequence>
    <xsd:element name="WartoscZamowienia" type="tns:TKwotowy">
      <xsd:annotation>
        <xsd:documentation>Wartość zamówienia lub umowy z uwzględnieniem kwoty
        podatku</xsd:documentation>
      </xsd:annotation>
    </xsd:element>
    <xsd:element name="ZamowienieWiersz" maxOccurs="10000">
      <xsd:annotation>
        <xsd:documentation>Szczegółowe pozycje zamówienia lub umowy w walucie, w
        której wystawiono fakturę zaliczkową</xsd:documentation>
      </xsd:annotation>
      <xsd:complexType>
        <xsd:sequence>
          <xsd:element name="NrWierszaZam" type="tns:TNaturalny">
            <xsd:annotation>
              <xsd:documentation>Kolejny numer wiersza zamówienia lub
              umowy</xsd:documentation>
            </xsd:annotation>
          </xsd:element>
          <xsd:element name="UU_IDZ" type="tns:TZnakowy50" minOccurs="0">
            <xsd:annotation>
              <xsd:documentation>Uniwersalny unikalny numer wiersza zamówienia lub
              umowy</xsd:documentation>
            </xsd:annotation>
          </xsd:element>
          <xsd:element name="P_7Z" type="tns:TZnakowy" minOccurs="0">
            <xsd:annotation>
              <xsd:documentation>Nazwa (rodzaj) towaru lub usługi</xsd:documentation>
            </xsd:annotation>
          </xsd:element>
          <xsd:element name="IndeksZ" type="tns:TZnakowy50" minOccurs="0">
            <xsd:annotation>
              <xsd:documentation>Pole przeznaczone do wpisania wewnętrznego kodu
              towaru lub usługi nadanego przez podatnika albo dodatkowego opisu</xsd:documentation>
            </xsd:annotation>
          </xsd:element>
          <xsd:element name="GTINZ" type="tns:TZnakowy20" minOccurs="0">
            <xsd:annotation>
              <xsd:documentation>Globalny numer jednostki
              handlowej</xsd:documentation>
            </xsd:annotation>
          </xsd:element>
          <xsd:element name="PKWiUZ" type="tns:TZnakowy50" minOccurs="0">
            <xsd:annotation>
              <xsd:documentation>Symbol Polskiej Klasyfikacji Wyrobów i
              Usług</xsd:documentation>
            </xsd:annotation>
          </xsd:element>
          <xsd:element name="CNZ" type="tns:TZnakowy50" minOccurs="0">
            <xsd:annotation>
              <xsd:documentation>Symbol Nomenklatury Scalonej</xsd:documentation>
            </xsd:annotation>
          </xsd:element>
        </xsd:sequence>
      </xsd:complexType>
    </xsd:element>
  </xsd:sequence>
</xsd:complexType>

```

```

        </xsd:annotation>
    </xsd:element>
    <xsd:element name="PKOBZ" type="tns:TZnakowy50" minOccurs="0">
        <xsd:annotation>
            <xsd:documentation>Symbol Polskiej Klasyfikacji Obiektów
Budowlanych</xsd:documentation>
        </xsd:annotation>
    </xsd:element>
    <xsd:element name="P_8AZ" type="tns:TZnakowy" minOccurs="0">
        <xsd:annotation>
            <xsd:documentation>Miara zamówionego towaru lub zakres
usługi</xsd:documentation>
        </xsd:annotation>
    </xsd:element>
    <xsd:element name="P_8BZ" type="tns:TIlosci" minOccurs="0">
        <xsd:annotation>
            <xsd:documentation>Ilość zamówionego towaru lub zakres
usługi</xsd:documentation>
        </xsd:annotation>
    </xsd:element>
    <xsd:element name="P_9AZ" type="tns:TKwotowy2" minOccurs="0">
        <xsd:annotation>
            <xsd:documentation>Cena jednostkowa netto</xsd:documentation>
        </xsd:annotation>
    </xsd:element>
    <xsd:element name="P_11NettoZ" type="tns:TKwotowy" minOccurs="0">
        <xsd:annotation>
            <xsd:documentation>Wartość zamówionego towaru lub usługi bez kwoty
podatku</xsd:documentation>
        </xsd:annotation>
    </xsd:element>
    <xsd:element name="P_11VatZ" type="tns:TKwotowy" minOccurs="0">
        <xsd:annotation>
            <xsd:documentation>Kwota podatku od zamówionego towaru lub
usługi</xsd:documentation>
        </xsd:annotation>
    </xsd:element>
    <xsd:element name="P_12Z" type="tns:TStawkaPodatku" minOccurs="0">
        <xsd:annotation>
            <xsd:documentation>Stawka podatku</xsd:documentation>
        </xsd:annotation>
    </xsd:element>
    <xsd:element name="P_12Z_XII" type="tns:TProcentowy" minOccurs="0">
        <xsd:annotation>
            <xsd:documentation>Stawka podatku od wartości dodanej w przypadku, o
którym mowa w dziale XII w rozdziale 6a ustawy</xsd:documentation>
        </xsd:annotation>
    </xsd:element>
    <xsd:element name="P_12Z_Zal_15" type="etd:TWybor1" minOccurs="0">
        <xsd:annotation>
            <xsd:documentation>Znacznik dla towaru lub usługi wymienionych w
załączniku nr 15 do ustawy - wartość "1"</xsd:documentation>
        </xsd:annotation>
    </xsd:element>
    <xsd:element name="GTUZ" type="tns:TGTU" minOccurs="0">
        <xsd:annotation>

```

<pre> <xsd:documentation>Oznaczenie dotyczące dostawy towarów i świadczenia usług</xsd:documentation> </xsd:annotation> </xsd:element> <xsd:element name="ProceduraZ" type="tns:TOznaczenieProceduryZ" minOccurs="0"> <xsd:annotation> <xsd:documentation>Oznaczenia dotyczące procedur</xsd:documentation> </xsd:annotation> </xsd:element> <xsd:element name="KwotaAkcyzyZ" type="tns:TKwotowy" minOccurs="0"> <xsd:annotation> <xsd:documentation>Kwota podatku akcyzowego zawarta w cenie towaru</xsd:documentation> </xsd:annotation> </xsd:element> <xsd:element name="StanPrzedZ" type="etd:TWybor1" minOccurs="0"> <xsd:annotation> <xsd:documentation>Znacznik stanu przed korektą w przypadku faktury korygującej fakturę dokumentującą otrzymanie zapłaty lub jej części przed dokonaniem czynności oraz fakturę wystawioną w związku z art. 106f ust. 4 ustawy, w przypadku gdy korekta dotyczy danych wykazanych w pozycjach zamówienia i jest dokonywana w sposób polegający na wykazaniu danych przed korektą i po korekcie jako osobnych wierszy z odrębną numeracją oraz w przypadku potwierdzania braku zmiany wartości danej pozycji</xsd:documentation> </xsd:annotation> </xsd:element> </xsd:sequence> </xsd:complexType> </xsd:element> </pre>

element Faktura/Fa/KodWaluty

diagram			
namespace	http://crd.gov.pl/wzor/2023/06/29/12648/		
type	tns:TKodWaluty		
properties	content	simple	
facets	Kind	Value	Annotation
	enumeration	AED	documentation DIRHAM ZEA
	enumeration	AFN	documentation AFGANI
	enumeration	ALL	documentation LEK
	enumeration	AMD	documentation DRAM
	enumeration	ANG	documentation

enumeration	AOA	GULDEN ANTyli HOLENDERSKICH documentation KWANZA
enumeration	ARS	documentation PESO ARGENTYŃSKIE
enumeration	AUD	documentation DOLAR AUSTRALIJSKI
enumeration	AWG	documentation GULDEN ARUBAŃSKI
enumeration	AZN	documentation MANAT AZERBEJDŹAŃSKI
enumeration	BAM	documentation MARKA ZAMIENNA
enumeration	BBD	documentation DOLAR BARBADOSKI
enumeration	BDT	documentation TAKA
enumeration	BGN	documentation LEW
enumeration	BHD	documentation DINAR BAHRAJSKI
enumeration	BIF	documentation FRANK BURUNDYJSKI
enumeration	BMD	documentation DOLAR BERMUDZKI
enumeration	BND	documentation DOLAR BRUNEJSKI
enumeration	BOB	documentation BOLIWIANO
enumeration	BOV	documentation BOLIWIANO MVDOL
enumeration	BRL	documentation REAL
enumeration	BSD	documentation DOLAR BAHAMSKI
enumeration	BTN	documentation NGULTRUM
enumeration	BWP	documentation PULA
enumeration	BYN	documentation RUBEL BIAŁORUSKI
enumeration	BZD	documentation DOLAR BELIZEŃSKI
enumeration	CAD	documentation DOLAR KANADYJSKI
enumeration	CDF	documentation FRANK KONGIJSKI
enumeration	CHE	documentation FRANK SZWAJCARSKI VIR EURO
enumeration	CHF	documentation FRANK SZWAJCARSKI
enumeration	CHW	documentation FRANK SZWAJCARSKI VIR FRANK
enumeration	CLF	documentation JEDNOSTKA ROZLICZENIOWA CHILIJSKA
enumeration	CLP	documentation PESO CHILIJSKIE
enumeration	CNY	documentation YUAN RENMINBI
enumeration	COP	documentation PESO KOLUMBIJSKIE
enumeration	COU	documentation UNIDAD DE VALOR REAL KOLUMBILSKIE
enumeration	CRC	documentation COLON KOSTARYKAŃSKI
enumeration	CUC	documentation PESO WYMIENIALNE
enumeration	CUP	documentation PESO KUBAŃSKIE
enumeration	CVE	documentation

	enumeration	CZK	ESCUDO REPUBLIKI ZIELONEGO PRZYŁĄDKA documentation
	enumeration	DJF	KORONA CZESKA documentation
	enumeration	DKK	FRANK DŻIBUTI documentation
	enumeration	DOP	KORONA DUŃSKA documentation
	enumeration	DZD	PESO DOMINIKAŃSKIE documentation
	enumeration	EGP	DINAR ALGIERSKI documentation
	enumeration	ERN	FUNT EGIPSKI documentation
	enumeration	ETB	NAKFA documentation
	enumeration	EUR	BIRR documentation
	enumeration	FJD	EURO documentation
	enumeration	FKP	DOLAR FIDŻI documentation
	enumeration	GBP	FUNT FALKLANDZKI documentation
	enumeration	GEL	FUNT SZTERLING documentation
	enumeration	GGP	LARI documentation
	enumeration	GHS	FUNT GUERNSEY documentation
	enumeration	GIP	GHANA CEDI documentation
	enumeration	GMD	FUNT GIBRALTARSKI documentation
	enumeration	GNF	DALASI documentation
	enumeration	GTQ	FRANK GWINEJSKI documentation
	enumeration	GYD	QUETZAL documentation
	enumeration	HKD	DOLAR GUJAŃSKI documentation
	enumeration	HNL	DOLAR HONGKONGU documentation
	enumeration	HRK	LEMPIRA documentation
	enumeration	HTG	KUNA documentation
	enumeration	HUF	GOURDE documentation
	enumeration	IDR	FORINT documentation
	enumeration	ILS	RUPIA INDONEZYJSKA documentation
	enumeration	IMP	SZEKEL documentation
	enumeration	INR	FUNT MANX documentation
	enumeration	IQD	RUPIA INDYJSKA documentation
	enumeration	IRR	DINAR IRACKI documentation
	enumeration	ISK	RIAL IRAŃSKI documentation
	enumeration	JEP	KORONA ISLANDZKA documentation
	enumeration	JMD	FUNT JERSEY documentation
	enumeration	JOD	DOLAR JAMAJSKI documentation

	enumeration	JPY	DINAR JORDAŃSKI documentation
	enumeration	KES	JEN documentation
	enumeration	KGS	SZYLING KENIJSKI documentation
	enumeration	KHR	SOM documentation
	enumeration	KMF	RIEL documentation
	enumeration	KPW	FRANK KOMORÓW documentation
	enumeration	KRW	WON PÓŁNOCNO-KOREAŃSKI documentation
	enumeration	KWD	WON POŁUDNIOWO-KOREAŃSKI documentation
	enumeration	KYD	DINAR KUWEJCKI documentation
	enumeration	KZT	DOLAR KAJMAŃSKI documentation
	enumeration	LAK	TENGE documentation
	enumeration	LBP	KIP documentation
	enumeration	LKR	FUNT LIBAŃSKI documentation
	enumeration	LRD	RUPIA LANKIJSKA documentation
	enumeration	LSL	DOLAR LIBERYJSKI documentation
	enumeration	LYD	LOTI documentation
	enumeration	MAD	DINAR LIBIJSKI documentation
	enumeration	MDL	DIRHAM MAROKAŃSKI documentation
	enumeration	MGA	LEJ MOŁDAWII documentation
	enumeration	MKD	ARIARY documentation
	enumeration	MMK	DENAR documentation
	enumeration	MNT	KYAT documentation
	enumeration	MOP	TUGRIK documentation
	enumeration	MRU	PATACA documentation
	enumeration	MUR	OUGUIYA documentation
	enumeration	MVR	RUPIA MAURITIUSU documentation
	enumeration	MWK	RUPIA MALEDIWSKA documentation
	enumeration	MXN	KWACHA MALAWIJSKA documentation
	enumeration	MXV	PESO MEKSYKAŃSKIE documentation
	enumeration	MYR	UNIDAD DE INVERSION (UDI) MEKSYKAŃSKIE documentation
	enumeration	MZN	RINGGIT documentation
	enumeration	NAD	METICAL documentation
	enumeration	NGN	DOLAR NAMIBIJSKI documentation
	enumeration	NIO	NAIRA documentation
	enumeration	NOK	CORDOBA ORO documentation

	enumeration	NPR	KORONA NORWESKA documentation
	enumeration	NZD	RUPIA NEPAŁSKA documentation
	enumeration	OMR	DOLAR NOWOZELANDZKI documentation
	enumeration	PAB	RIAL OMAŃSKI documentation
	enumeration	PEN	BALBOA documentation
	enumeration	PGK	SOL documentation
	enumeration	PHP	KINA documentation
	enumeration	PKR	PESO FILIPIŃSKIE documentation
	enumeration	PLN	RUPIA PAKISTAŃSKA documentation
	enumeration	PYG	ZŁOTY documentation
	enumeration	QAR	GUARANI documentation
	enumeration	RON	RIAL KATARSKI documentation
	enumeration	RSD	LEJ RUMUŃSKI documentation
	enumeration	RUB	DINAR SERBSKI documentation
	enumeration	RWF	RUBEL ROSYJSKI documentation
	enumeration	SAR	FRANK RWANDYJSKI documentation
	enumeration	SBD	RIAL SAUDYJSKI documentation
	enumeration	SCR	DOLAR WYSP SALOMONA documentation
	enumeration	SDG	RUPIA SESZELSKA documentation
	enumeration	SEK	FUNT SUDAŃSKI documentation
	enumeration	SGD	KORONA SZWEDZKA documentation
	enumeration	SHP	DOLAR SINGAPURSKI documentation
	enumeration	SLL	FUNT ŚWIĘTEJ HELENY (ŚWIĘTA HELENA I WYSPA WNIEBOWSTĄPIENIA) documentation
	enumeration	SOS	LEONE documentation
	enumeration	SRD	SZYLING SOMALIJSKI documentation
	enumeration	SSP	DOLAR SURINAMSKI documentation
	enumeration	STN	FUNT POŁUDNIOWOSUDAŃSKI documentation
	enumeration	SVC	DOBRA documentation
	enumeration	SYP	COLON SALWADORSKI (SV1) documentation
	enumeration	SZL	FUNT SYRYJSKI documentation
	enumeration	THB	LILANGENI documentation
	enumeration	TJS	BAT documentation
	enumeration	TMT	SOMONI documentation
	enumeration	TND	MANAT TURKMEŃSKI documentation
	enumeration	TOP	DINAR TUNEZYJSKI documentation

	enumeration	TRY	PAANGA documentation
	enumeration	TTD	LIRA TURECKA documentation
	enumeration	TWD	DOLAR TRYNIDADU I TOBAGO documentation
	enumeration	TZS	NOWY DOLAR TAJWAŃSKI documentation
	enumeration	UAH	SZYLING TANZAŃSKI documentation
	enumeration	UGX	HRYWNA documentation
	enumeration	USD	SZYLING UGANDYJSKI documentation
	enumeration	USN	DOLAR AMERYKAŃSKI documentation
	enumeration	UYI	DOLAR AMERYKAŃSKI (NEXT DAY) documentation
	enumeration	UYU	PESO EN UNIDADES INDEXADAS URUGWAJSKIE documentation
	enumeration	UYW	PESO URUGWAJSKIE documentation
	enumeration	UZS	PESO EN UNIDADES INDEXADAS URUGWAJSKIE documentation
	enumeration	VES	SUM documentation
	enumeration	VND	BOLIWAR SOBERANO documentation
	enumeration	VUV	DONG documentation
	enumeration	WST	VATU documentation
	enumeration	XAF	TALA documentation
	enumeration	XAG	FRANK CFA (BEAC) documentation
	enumeration	XAU	SREBRO documentation
	enumeration	XBA	ZŁOTO documentation
	enumeration	XBB	BOND MARKETS UNIT EUROPEAN COMPOSITE UNIT (EURCO) documentation
	enumeration	XBC	BOND MARKETS UNIT EUROPEAN MONETARY UNIT (E.M.U.-6) documentation
	enumeration	XBD	BOND MARKETS UNIT EUROPEAN UNIT OF ACCOUNT 9 (E.U.A.-9) documentation
	enumeration	XCD	BOND MARKETS UNIT EUROPEAN UNIT OF ACCOUNT 17 (E.U.A.-17) documentation
	enumeration	XDR	DOLAR WSCHODNIO-KARAIBSKI documentation
	enumeration	XOF	SDR MIĘDZYNARODOWY FUNDUSZ WALUTOWY documentation
	enumeration	XPD	FRANK CFA (BCEAO) documentation
	enumeration	XPF	PALLAD documentation
	enumeration	XPT	FRANK CFP documentation
	enumeration	XSU	PLATYNA documentation
	enumeration	XUA	SUCRE SISTEMA UNITARIO DE COMPENSACION REGIONAL DE PAGOS SUCRE documentation
	enumeration	XXX	ADB UNIT OF ACCOUNT MEMBER COUNTRIES OF THE AFRICAN DEVELOPMENT BANK GROUP documentation
	enumeration	YER	BRAK WALUTY documentation
	enumeration	ZAR	RIAL JEMEŃSKI documentation
			RAND

	enumeration ZMW documentation KWACHA ZAMBIJSKA
	enumeration ZWL documentation DOLAR ZIMBABWE
annotation	documentation Trzyliterowy kod waluty (ISO 4217)
source	<pre><xsd:element name="KodWaluty" type="tns:TKodWaluty"> <xsd:annotation> <xsd:documentation>Trzyliterowy kod waluty (ISO 4217)</xsd:documentation> </xsd:annotation> </xsd:element></pre>

element Faktura/Fa/P_1

diagram	 Data wystawienia, z zastrzeżeniem art. 106na ust. 1 ustawy												
namespace	http://crd.gov.pl/wzor/2023/06/29/12648/												
type	tns:TDataT												
properties	content simple												
facets	<table border="1"> <thead> <tr> <th>Kind</th> <th>Value</th> <th>Annotation</th> </tr> </thead> <tbody> <tr> <td>minInclusive</td> <td>2006-01-01</td> <td></td> </tr> <tr> <td>maxInclusive</td> <td>2050-01-01</td> <td></td> </tr> <tr> <td>pattern</td> <td>((\d{4})-(\d{2})-(\d{2}))</td> <td></td> </tr> </tbody> </table>	Kind	Value	Annotation	minInclusive	2006-01-01		maxInclusive	2050-01-01		pattern	((\d{4})-(\d{2})-(\d{2}))	
Kind	Value	Annotation											
minInclusive	2006-01-01												
maxInclusive	2050-01-01												
pattern	((\d{4})-(\d{2})-(\d{2}))												
annotation	documentation Data wystawienia, z zastrzeżeniem art. 106na ust. 1 ustawy												
source	<pre><xsd:element name="P_1" type="tns:TDataT"> <xsd:annotation> <xsd:documentation>Data wystawienia, z zastrzeżeniem art. 106na ust. 1 ustawy</xsd:documentation> </xsd:annotation> </xsd:element></pre>												

element Faktura/Fa/P_1M

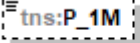
diagram	 Miejsce wystawienia faktury									
namespace	http://crd.gov.pl/wzor/2023/06/29/12648/									
type	tns:TZnakowy									
properties	<table border="1"> <tbody> <tr> <td>minOcc</td> <td>0</td> </tr> <tr> <td>maxOcc</td> <td>1</td> </tr> <tr> <td>content</td> <td>simple</td> </tr> </tbody> </table>	minOcc	0	maxOcc	1	content	simple			
minOcc	0									
maxOcc	1									
content	simple									
facets	<table border="1"> <thead> <tr> <th>Kind</th> <th>Value</th> <th>Annotation</th> </tr> </thead> <tbody> <tr> <td>minLength</td> <td>1</td> <td></td> </tr> <tr> <td>maxLength</td> <td>256</td> <td></td> </tr> </tbody> </table>	Kind	Value	Annotation	minLength	1		maxLength	256	
Kind	Value	Annotation								
minLength	1									
maxLength	256									
annotation	documentation Miejsce wystawienia faktury									
source	<pre><xsd:element name="P_1M" type="tns:TZnakowy" minOccurs="0"></pre>									

	<pre><xsd:annotation> <xsd:documentation>Miejsce wystawienia faktury</xsd:documentation> </xsd:annotation> </xsd:element></pre>
--	---

element Faktura/Fa/P_2

diagram	 <p>Kolejny numer faktury, nadany w ramach jednej lub więcej serii, który w sposób jednoznaczny identyfikuje fakturę</p>									
namespace	http://crd.gov.pl/wzor/2023/06/29/12648/									
type	tns:TZnakowy									
properties	content simple									
facets	<table border="1"> <thead> <tr> <th>Kind</th> <th>Value</th> <th>Annotation</th> </tr> </thead> <tbody> <tr> <td>minLength</td> <td>1</td> <td></td> </tr> <tr> <td>maxLength</td> <td>256</td> <td></td> </tr> </tbody> </table>	Kind	Value	Annotation	minLength	1		maxLength	256	
Kind	Value	Annotation								
minLength	1									
maxLength	256									
annotation	documentation Kolejny numer faktury, nadany w ramach jednej lub więcej serii, który w sposób jednoznaczny identyfikuje fakturę									
source	<pre><xsd:element name="P_2" type="tns:TZnakowy"> <xsd:annotation> <xsd:documentation>Kolejny numer faktury, nadany w ramach jednej lub więcej serii, który w sposób jednoznaczny identyfikuje fakturę</xsd:documentation> </xsd:annotation> </xsd:element></pre>									

element Faktura/Fa/WZ

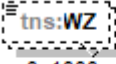
diagram	 <p>0..1000 Numery dokumentów magazynowych WZ (wydanie na zewnątrz) związane z fakturą</p>									
namespace	http://crd.gov.pl/wzor/2023/06/29/12648/									
type	tns:TZnakowy									
properties	<table border="1"> <tbody> <tr> <td>minOcc</td> <td>0</td> </tr> <tr> <td>maxOcc</td> <td>1000</td> </tr> <tr> <td>content</td> <td>simple</td> </tr> </tbody> </table>	minOcc	0	maxOcc	1000	content	simple			
minOcc	0									
maxOcc	1000									
content	simple									
facets	<table border="1"> <thead> <tr> <th>Kind</th> <th>Value</th> <th>Annotation</th> </tr> </thead> <tbody> <tr> <td>minLength</td> <td>1</td> <td></td> </tr> <tr> <td>maxLength</td> <td>256</td> <td></td> </tr> </tbody> </table>	Kind	Value	Annotation	minLength	1		maxLength	256	
Kind	Value	Annotation								
minLength	1									
maxLength	256									
annotation	documentation Numery dokumentów magazynowych WZ (wydanie na zewnątrz) związane z fakturą									
source	<pre><xsd:element name="WZ" type="tns:TZnakowy" minOccurs="0" maxOccurs="1000"> <xsd:annotation> <xsd:documentation>Numery dokumentów magazynowych WZ (wydanie na zewnątrz) związane z fakturą</xsd:documentation> </xsd:annotation> </xsd:element></pre>									

	</xsd:element>
--	----------------

element Faktura/Fa/P_6

diagram	 <p>Data dokonania lub zakończenia dostawy towarów lub wykonania usługi lub data otrzymania zapłaty, o której mowa w art. 106b ust. 1 pkt 4 ustawy, o ile taka data jest określona i różni się od daty wystawienia faktury. Pole wypełnia się w przypadku, gdy dla wszystkich pozycji faktury data jest wspólna</p>												
namespace	http://crd.gov.pl/wzor/2023/06/29/12648/												
type	tns:TDataT												
properties	content simple												
facets	<table border="1"> <thead> <tr> <th>Kind</th> <th>Value</th> <th>Annotation</th> </tr> </thead> <tbody> <tr> <td>minInclusive</td> <td>2006-01-01</td> <td></td> </tr> <tr> <td>maxInclusive</td> <td>2050-01-01</td> <td></td> </tr> <tr> <td>pattern</td> <td>((\d{4})-(\d{2})-(\d{2}))</td> <td></td> </tr> </tbody> </table>	Kind	Value	Annotation	minInclusive	2006-01-01		maxInclusive	2050-01-01		pattern	((\d{4})-(\d{2})-(\d{2}))	
Kind	Value	Annotation											
minInclusive	2006-01-01												
maxInclusive	2050-01-01												
pattern	((\d{4})-(\d{2})-(\d{2}))												
annotation	<p>documentation</p> <p>Data dokonania lub zakończenia dostawy towarów lub wykonania usługi lub data otrzymania zapłaty, o której mowa w art. 106b ust. 1 pkt 4 ustawy, o ile taka data jest określona i różni się od daty wystawienia faktury. Pole wypełnia się w przypadku, gdy dla wszystkich pozycji faktury data jest wspólna</p>												
source	<pre><xsd:element name="P_6" type="tns:TDataT"> <xsd:annotation> <xsd:documentation>Data dokonania lub zakończenia dostawy towarów lub wykonania usługi lub data otrzymania zapłaty, o której mowa w art. 106b ust. 1 pkt 4 ustawy, o ile taka data jest określona i różni się od daty wystawienia faktury. Pole wypełnia się w przypadku, gdy dla wszystkich pozycji faktury data jest wspólna</xsd:documentation> </xsd:annotation> </xsd:element></pre>												

element Faktura/Fa/OkresFa

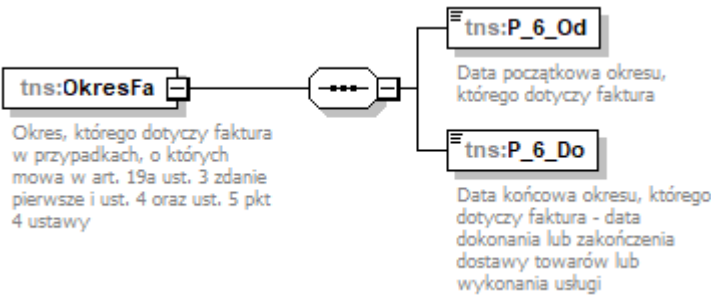
diagram	 <p>tns:OkresFa: Okres, którego dotyczy faktura w przypadkach, o których mowa w art. 19a ust. 3 zdanie pierwsze i ust. 4 oraz ust. 5 pkt 4 ustawy</p> <p>tns:P_6_Od: Data początkowa okresu, którego dotyczy faktura</p> <p>tns:P_6_Do: Data końcowa okresu, którego dotyczy faktura - data dokonania lub zakończenia dostawy towarów lub wykonania usługi</p>
namespace	http://crd.gov.pl/wzor/2023/06/29/12648/
properties	content complex
children	tns:P_6_Od tns:P_6_Do

annotation	documentation Okres, którego dotyczy faktura w przypadkach, o których mowa w art. 19a ust. 3 zdanie pierwsze i ust. 4 oraz ust. 5 pkt 4 ustawy
source	<pre> <xsd:element name="OkresFa"> <xsd:annotation> <xsd:documentation>Okres, którego dotyczy faktura w przypadkach, o których mowa w art. 19a ust. 3 zdanie pierwsze i ust. 4 oraz ust. 5 pkt 4 ustawy</xsd:documentation> </xsd:annotation> <xsd:complexType> <xsd:sequence> <xsd:element name="P_6_Od" type="tns:TDataT"> <xsd:annotation> <xsd:documentation>Data początkowa okresu, którego dotyczy faktura</xsd:documentation> </xsd:annotation> </xsd:element> <xsd:element name="P_6_Do" type="tns:TDataT"> <xsd:annotation> <xsd:documentation>Data końcowa okresu, którego dotyczy faktura - data dokonania lub zakończenia dostawy towarów lub wykonania usługi</xsd:documentation> </xsd:annotation> </xsd:element> </xsd:sequence> </xsd:complexType> </xsd:element> </pre>

element Faktura/Fa/OkresFa/P_6_Od

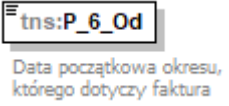
diagram													
namespace	http://crd.gov.pl/wzor/2023/06/29/12648/												
type	tns:TDataT												
properties	content simple												
facets	<table border="1"> <thead> <tr> <th>Kind</th> <th>Value</th> <th>Annotation</th> </tr> </thead> <tbody> <tr> <td>minInclusive</td> <td>2006-01-01</td> <td></td> </tr> <tr> <td>maxInclusive</td> <td>2050-01-01</td> <td></td> </tr> <tr> <td>pattern</td> <td>((\d{4})-(\d{2})-(\d{2}))</td> <td></td> </tr> </tbody> </table>	Kind	Value	Annotation	minInclusive	2006-01-01		maxInclusive	2050-01-01		pattern	((\d{4})-(\d{2})-(\d{2}))	
Kind	Value	Annotation											
minInclusive	2006-01-01												
maxInclusive	2050-01-01												
pattern	((\d{4})-(\d{2})-(\d{2}))												
annotation	documentation Data początkowa okresu, którego dotyczy faktura												
source	<pre> <xsd:element name="P_6_Od" type="tns:TDataT"> <xsd:annotation> <xsd:documentation>Data początkowa okresu, którego dotyczy faktura</xsd:documentation> </xsd:annotation> </xsd:element> </pre>												

element **Faktura/Fa/OkresFa/P_6_Do**

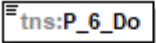
diagram	 <p>Data końcowa okresu, którego dotyczy faktura - data dokonania lub zakończenia dostawy towarów lub wykonania usługi</p>												
namespace	http://crd.gov.pl/wzor/2023/06/29/12648/												
type	tns:TDataT												
properties	content simple												
facets	<table border="1"> <thead> <tr> <th>Kind</th> <th>Value</th> <th>Annotation</th> </tr> </thead> <tbody> <tr> <td>minInclusive</td> <td>2006-01-01</td> <td></td> </tr> <tr> <td>maxInclusive</td> <td>2050-01-01</td> <td></td> </tr> <tr> <td>pattern</td> <td>((\d{4})-(\d{2})-(\d{2}))</td> <td></td> </tr> </tbody> </table>	Kind	Value	Annotation	minInclusive	2006-01-01		maxInclusive	2050-01-01		pattern	((\d{4})-(\d{2})-(\d{2}))	
Kind	Value	Annotation											
minInclusive	2006-01-01												
maxInclusive	2050-01-01												
pattern	((\d{4})-(\d{2})-(\d{2}))												
annotation	documentation Data końcowa okresu, którego dotyczy faktura - data dokonania lub zakończenia dostawy towarów lub wykonania usługi												
source	<pre><xsd:element name="P_6_Do" type="tns:TDataT"> <xsd:annotation> <xsd:documentation>Data końcowa okresu, którego dotyczy faktura - data dokonania lub zakończenia dostawy towarów lub wykonania usługi</xsd:documentation> </xsd:annotation> </xsd:element></pre>												

element **Faktura/Fa/P_13_1**

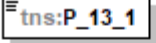
diagram	 <p>Suma wartości sprzedaży netto ze stawką podstawową - aktualnie 23% albo 22%. W przypadku faktur zaliczkowych, kwota zaliczki netto. W przypadku faktur korygujących, kwota różnicy, o której mowa w art. 106j ust. 2 pkt 5 ustawy</p>												
namespace	http://crd.gov.pl/wzor/2023/06/29/12648/												
type	tns:TKwotowy												
properties	content simple												
facets	<table border="1"> <thead> <tr> <th>Kind</th> <th>Value</th> <th>Annotation</th> </tr> </thead> <tbody> <tr> <td>totalDigits</td> <td>18</td> <td></td> </tr> <tr> <td>fractionDigits</td> <td>2</td> <td></td> </tr> <tr> <td>pattern</td> <td>-?([1-9]\d{0,15} 0)(\.\d{1,2})?</td> <td></td> </tr> </tbody> </table>	Kind	Value	Annotation	totalDigits	18		fractionDigits	2		pattern	-?([1-9]\d{0,15} 0)(\.\d{1,2})?	
Kind	Value	Annotation											
totalDigits	18												
fractionDigits	2												
pattern	-?([1-9]\d{0,15} 0)(\.\d{1,2})?												
annotation	documentation Suma wartości sprzedaży netto ze stawką podstawową - aktualnie 23% albo 22%. W przypadku faktur zaliczkowych, kwota zaliczki netto. W przypadku faktur korygujących, kwota różnicy, o której mowa w art. 106j ust. 2 pkt 5 ustawy												
source	<pre><xsd:element name="P_13_1" type="tns:TKwotowy"> <xsd:annotation> <xsd:documentation>Suma wartości sprzedaży netto ze stawką podstawową - aktualnie 23% albo 22%. W przypadku faktur zaliczkowych, kwota zaliczki netto. W przypadku faktur korygujących, kwota różnicy, o której mowa w art. 106j ust. 2 pkt 5 ustawy</xsd:documentation> </xsd:annotation> </xsd:element></pre>												

	</xsd:element>
--	----------------

element Faktura/Fa/P_14_1

diagram	 <p>Kwota podatku od sumy wartości sprzedaży netto objętej stawką podstawową - aktualnie 23% albo 22%. W przypadku faktur zaliczkowych, kwota podatku wyliczona według wzoru, o którym mowa w art. 106f ust. 1 pkt 3 ustawy. W przypadku faktur korygujących, kwota różnicy, o której mowa w art. 106j ust. 2 pkt 5 ustawy</p>												
namespace	http://crd.gov.pl/wzor/2023/06/29/12648/												
type	tns:TKwotowy												
properties	content simple												
facets	<table border="1"> <thead> <tr> <th>Kind</th> <th>Value</th> <th>Annotation</th> </tr> </thead> <tbody> <tr> <td>totalDigits</td> <td>18</td> <td></td> </tr> <tr> <td>fractionDigits</td> <td>2</td> <td></td> </tr> <tr> <td>pattern</td> <td>-?([1-9]d{0,15} 0)(\.\d{1,2})?</td> <td></td> </tr> </tbody> </table>	Kind	Value	Annotation	totalDigits	18		fractionDigits	2		pattern	-?([1-9]d{0,15} 0)(\.\d{1,2})?	
Kind	Value	Annotation											
totalDigits	18												
fractionDigits	2												
pattern	-?([1-9]d{0,15} 0)(\.\d{1,2})?												
annotation	<p>documentation</p> <p>Kwota podatku od sumy wartości sprzedaży netto objętej stawką podstawową - aktualnie 23% albo 22%. W przypadku faktur zaliczkowych, kwota podatku wyliczona według wzoru, o którym mowa w art. 106f ust. 1 pkt 3 ustawy. W przypadku faktur korygujących, kwota różnicy, o której mowa w art. 106j ust. 2 pkt 5 ustawy</p>												
source	<pre><xsd:element name="P_14_1" type="tns:TKwotowy"> <xsd:annotation> <xsd:documentation>Kwota podatku od sumy wartości sprzedaży netto objętej stawką podstawową - aktualnie 23% albo 22%. W przypadku faktur zaliczkowych, kwota podatku wyliczona według wzoru, o którym mowa w art. 106f ust. 1 pkt 3 ustawy. W przypadku faktur korygujących, kwota różnicy, o której mowa w art. 106j ust. 2 pkt 5 ustawy</xsd:documentation> </xsd:annotation> </xsd:element></pre>												

element Faktura/Fa/P_14_1W

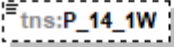
diagram	 <p>W przypadku gdy faktura jest wystawiona w walucie obcej, kwota podatku od sumy wartości sprzedaży netto objętej stawką podstawową, przeliczona zgodnie z przepisami Działu VI w związku z art. 106e ust. 11 ustawy - aktualnie 23% albo 22%. W przypadku faktur zaliczkowych, kwota podatku wyliczona według wzoru, o którym mowa w art. 106f ust. 1 pkt 3 ustawy. W przypadku faktur korygujących, kwota różnicy, o której mowa w art. 106j ust. 2 pkt 5 ustawy</p>
namespace	http://crd.gov.pl/wzor/2023/06/29/12648/

type	tns:TKwotowy
properties	minOcc 0 maxOcc 1 content simple
facets	Kind Value Annotation totalDigits 18 fractionDigits 2 pattern <code>-?([1-9]d{0,15} 0)(\.\d{1,2})?</code>
annotation	documentation W przypadku gdy faktura jest wystawiona w walucie obcej, kwota podatku od sumy wartości sprzedaży netto objętej stawką podstawową, przeliczona zgodnie z przepisami Działu VI w związku z art. 106e ust. 11 ustawy - aktualnie 23% albo 22%. W przypadku faktur zaliczkowych, kwota podatku wyliczona według wzoru, o którym mowa w art. 106f ust. 1 pkt 3 ustawy. W przypadku faktur korygujących, kwota różnicy, o której mowa w art. 106j ust. 2 pkt 5 ustawy
source	<code><xsd:element name="P_14_1W" type="tns:TKwotowy" minOccurs="0"> <xsd:annotation> <xsd:documentation>W przypadku gdy faktura jest wystawiona w walucie obcej, kwota podatku od sumy wartości sprzedaży netto objętej stawką podstawową, przeliczona zgodnie z przepisami Działu VI w związku z art. 106e ust. 11 ustawy - aktualnie 23% albo 22%. W przypadku faktur zaliczkowych, kwota podatku wyliczona według wzoru, o którym mowa w art. 106f ust. 1 pkt 3 ustawy. W przypadku faktur korygujących, kwota różnicy, o której mowa w art. 106j ust. 2 pkt 5 ustawy</xsd:documentation> </xsd:annotation> </xsd:element></code>

element Faktura/Fa/P_13_2

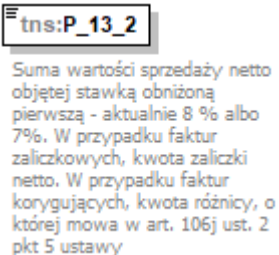
diagram	
namespace	http://crd.gov.pl/wzor/2023/06/29/12648/
type	tns:TKwotowy
properties	content simple
facets	Kind Value Annotation totalDigits 18 fractionDigits 2 pattern <code>-?([1-9]d{0,15} 0)(\.\d{1,2})?</code>
annotation	documentation Suma wartości sprzedaży netto objętej stawką obniżoną pierwszą - aktualnie 8 % albo 7%. W przypadku faktur zaliczkowych, kwota zaliczki netto. W przypadku faktur korygujących, kwota różnicy, o której mowa w art. 106j ust. 2 pkt 5 ustawy
source	<code><xsd:element name="P_13_2" type="tns:TKwotowy"> <xsd:annotation> <xsd:documentation>Suma wartości sprzedaży netto objętej stawką obniżoną pierwszą - aktualnie 8 % albo 7%. W przypadku faktur zaliczkowych, kwota zaliczki netto. W przypadku faktur korygujących, kwota różnicy, o której mowa w art. 106j ust. 2 pkt 5 ustawy</xsd:documentation> </xsd:annotation> </xsd:element></code>

element Faktura/Fa/P_14_2

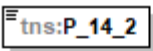
diagram	 <p>Kwota podatku od sumy wartości sprzedaży netto objętej stawką obniżoną pierwszą - aktualnie 8% albo 7%. W przypadku faktur zaliczkowych, kwota podatku wyliczona według wzoru, o którym mowa w art. 106f ust. 1 pkt 3 ustawy. W przypadku faktur korygujących, kwota różnicy, o której mowa w art. 106j ust. 2 pkt 5 ustawy</p>												
namespace	http://crd.gov.pl/wzor/2023/06/29/12648/												
type	tns:TKwotowy												
properties	content simple												
facets	<table border="1"> <thead> <tr> <th>Kind</th> <th>Value</th> <th>Annotation</th> </tr> </thead> <tbody> <tr> <td>totalDigits</td> <td>18</td> <td></td> </tr> <tr> <td>fractionDigits</td> <td>2</td> <td></td> </tr> <tr> <td>pattern</td> <td>-?([1-9]d{0,15})0(\.d{1,2})?</td> <td></td> </tr> </tbody> </table>	Kind	Value	Annotation	totalDigits	18		fractionDigits	2		pattern	-?([1-9]d{0,15})0(\.d{1,2})?	
Kind	Value	Annotation											
totalDigits	18												
fractionDigits	2												
pattern	-?([1-9]d{0,15})0(\.d{1,2})?												
annotation	<p>documentation</p> <p>Kwota podatku od sumy wartości sprzedaży netto objętej stawką obniżoną pierwszą - aktualnie 8% albo 7%. W przypadku faktur zaliczkowych, kwota podatku wyliczona według wzoru, o którym mowa w art. 106f ust. 1 pkt 3 ustawy. W przypadku faktur korygujących, kwota różnicy, o której mowa w art. 106j ust. 2 pkt 5 ustawy</p>												
source	<pre><xsd:element name="P_14_2" type="tns:TKwotowy"> <xsd:annotation> <xsd:documentation>Kwota podatku od sumy wartości sprzedaży netto objętej stawką obniżoną pierwszą - aktualnie 8% albo 7%. W przypadku faktur zaliczkowych, kwota podatku wyliczona według wzoru, o którym mowa w art. 106f ust. 1 pkt 3 ustawy. W przypadku faktur korygujących, kwota różnicy, o której mowa w art. 106j ust. 2 pkt 5 ustawy</xsd:documentation> </xsd:annotation> </xsd:element></pre>												

element Faktura/Fa/P_14_2W

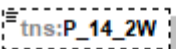
diagram	 <p>W przypadku gdy faktura jest wystawiona w walucie obcej, kwota podatku od sumy wartości sprzedaży netto objętej stawką obniżoną, przeliczona zgodnie z przepisami Działu VI w związku z art. 106e ust. 11 ustawy - aktualnie 8% albo 7%. W przypadku faktur zaliczkowych, kwota podatku wyliczona według wzoru, o którym mowa w art. 106f ust. 1 pkt 3 ustawy. W przypadku faktur korygujących, kwota różnicy, o której mowa w art. 106j ust. 2 pkt 5 ustawy</p>
namespace	http://crd.gov.pl/wzor/2023/06/29/12648/

type	tns:TKwotowy												
properties	minOcc 0 maxOcc 1 content simple												
facets	<table border="0"> <tr> <td>Kind</td> <td>Value</td> <td>Annotation</td> </tr> <tr> <td>totalDigits</td> <td>18</td> <td></td> </tr> <tr> <td>fractionDigits</td> <td>2</td> <td></td> </tr> <tr> <td>pattern</td> <td colspan="2">-?([1-9]d{0,15} 0)(\.\d{1,2})?</td> </tr> </table>	Kind	Value	Annotation	totalDigits	18		fractionDigits	2		pattern	-?([1-9]d{0,15} 0)(\.\d{1,2})?	
Kind	Value	Annotation											
totalDigits	18												
fractionDigits	2												
pattern	-?([1-9]d{0,15} 0)(\.\d{1,2})?												
annotation	<p>documentation</p> <p>W przypadku gdy faktura jest wystawiona w walucie obcej, kwota podatku od sumy wartości sprzedaży netto objętej stawką obniżoną, przeliczona zgodnie z przepisami Działu VI w związku z art. 106e ust. 11 ustawy - aktualnie 8% albo 7%. W przypadku faktur zaliczkowych, kwota podatku wyliczona według wzoru, o którym mowa w art. 106f ust. 1 pkt 3 ustawy. W przypadku faktur korygujących, kwota różnicy, o której mowa w art. 106j ust. 2 pkt 5 ustawy</p>												
source	<pre><xsd:element name="P_14_2W" type="tns:TKwotowy" minOccurs="0"> <xsd:annotation> <xsd:documentation>W przypadku gdy faktura jest wystawiona w walucie obcej, kwota podatku od sumy wartości sprzedaży netto objętej stawką obniżoną, przeliczona zgodnie z przepisami Działu VI w związku z art. 106e ust. 11 ustawy - aktualnie 8% albo 7%. W przypadku faktur zaliczkowych, kwota podatku wyliczona według wzoru, o którym mowa w art. 106f ust. 1 pkt 3 ustawy. W przypadku faktur korygujących, kwota różnicy, o której mowa w art. 106j ust. 2 pkt 5 ustawy</xsd:documentation> </xsd:annotation> </xsd:element></pre>												

element Faktura/Fa/P_13_3

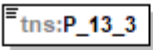
diagram	 <p>Suma wartości sprzedaży netto objętej stawką obniżoną drugą - aktualnie 5%. W przypadku faktur zaliczkowych, kwota zaliczki netto. W przypadku faktur korygujących, kwota różnicy, o której mowa w art. 106j ust. 2 pkt 5 ustawy</p>												
namespace	http://crd.gov.pl/wzor/2023/06/29/12648/												
type	tns:TKwotowy												
properties	content simple												
facets	<table border="0"> <tr> <td>Kind</td> <td>Value</td> <td>Annotation</td> </tr> <tr> <td>totalDigits</td> <td>18</td> <td></td> </tr> <tr> <td>fractionDigits</td> <td>2</td> <td></td> </tr> <tr> <td>pattern</td> <td colspan="2">-?([1-9]d{0,15} 0)(\.\d{1,2})?</td> </tr> </table>	Kind	Value	Annotation	totalDigits	18		fractionDigits	2		pattern	-?([1-9]d{0,15} 0)(\.\d{1,2})?	
Kind	Value	Annotation											
totalDigits	18												
fractionDigits	2												
pattern	-?([1-9]d{0,15} 0)(\.\d{1,2})?												
annotation	<p>documentation</p> <p>Suma wartości sprzedaży netto objętej stawką obniżoną drugą - aktualnie 5%. W przypadku faktur zaliczkowych, kwota zaliczki netto. W przypadku faktur korygujących, kwota różnicy, o której mowa w art. 106j ust. 2 pkt 5 ustawy</p>												
source	<pre><xsd:element name="P_13_3" type="tns:TKwotowy"> <xsd:annotation> <xsd:documentation>Suma wartości sprzedaży netto objętej stawką obniżoną drugą - aktualnie 5%. W przypadku faktur zaliczkowych, kwota zaliczki netto. W przypadku faktur korygujących, kwota różnicy, o której mowa w art. 106j ust. 2 pkt 5 ustawy</xsd:documentation> </xsd:annotation> </xsd:element></pre>												

element Faktura/Fa/P_14_3

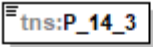
diagram	 <p>Kwota podatku od sumy wartości sprzedaży netto objętej stawką obniżoną drugą - aktualnie 5%. W przypadku faktur zaliczkowych, kwota podatku wyliczona według wzoru, o którym mowa w art. 106f ust. 1 pkt 3 ustawy. W przypadku faktur korygujących, kwota różnicy, o której mowa w art. 106j ust. 2 pkt 5 ustawy</p>												
namespace	http://crd.gov.pl/wzor/2023/06/29/12648/												
type	tns:TKwotowy												
properties	content simple												
facets	<table border="1"> <thead> <tr> <th>Kind</th> <th>Value</th> <th>Annotation</th> </tr> </thead> <tbody> <tr> <td>totalDigits</td> <td>18</td> <td></td> </tr> <tr> <td>fractionDigits</td> <td>2</td> <td></td> </tr> <tr> <td>pattern</td> <td>-?([1-9]d{0,15} 0)(\.\d{1,2})?</td> <td></td> </tr> </tbody> </table>	Kind	Value	Annotation	totalDigits	18		fractionDigits	2		pattern	-?([1-9]d{0,15} 0)(\.\d{1,2})?	
Kind	Value	Annotation											
totalDigits	18												
fractionDigits	2												
pattern	-?([1-9]d{0,15} 0)(\.\d{1,2})?												
annotation	<p>documentation</p> <p>Kwota podatku od sumy wartości sprzedaży netto objętej stawką obniżoną drugą - aktualnie 5%. W przypadku faktur zaliczkowych, kwota podatku wyliczona według wzoru, o którym mowa w art. 106f ust. 1 pkt 3 ustawy. W przypadku faktur korygujących, kwota różnicy, o której mowa w art. 106j ust. 2 pkt 5 ustawy</p>												
source	<pre><xsd:element name="P_14_3" type="tns:TKwotowy"> <xsd:annotation> <xsd:documentation>Kwota podatku od sumy wartości sprzedaży netto objętej stawką obniżoną drugą - aktualnie 5%. W przypadku faktur zaliczkowych, kwota podatku wyliczona według wzoru, o którym mowa w art. 106f ust. 1 pkt 3 ustawy. W przypadku faktur korygujących, kwota różnicy, o której mowa w art. 106j ust. 2 pkt 5 ustawy</xsd:documentation> </xsd:annotation> </xsd:element></pre>												

element Faktura/Fa/P_14_3W

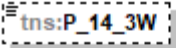
diagram	 <p>W przypadku gdy faktura jest wystawiona w walucie obcej, kwota podatku od sumy wartości sprzedaży netto objętej stawką obniżoną drugą, przeliczona zgodnie z przepisami Działu VI w związku z art. 106e ust. 11 ustawy - aktualnie 5%. W przypadku faktur zaliczkowych, kwota podatku wyliczona według wzoru, o którym mowa w art. 106f ust. 1 pkt 3 ustawy. W przypadku faktur korygujących, kwota różnicy, o której mowa w art. 106j ust. 2 pkt 5 ustawy</p>
namespace	http://crd.gov.pl/wzor/2023/06/29/12648/
type	tns:TKwotowy

properties	minOcc 0 maxOcc 1 content simple
facets	Kind Value Annotation totalDigits 18 fractionDigits 2 pattern -?([1-9]d{0,15} 0)(\.\d{1,2})?
annotation	documentation W przypadku gdy faktura jest wystawiona w walucie obcej, kwota podatku od sumy wartości sprzedaży netto objętej stawką obniżoną drugą, przeliczona zgodnie z przepisami Działu VI w związku z art. 106e ust. 11 ustawy - aktualnie 5%. W przypadku faktur zaliczkowych, kwota podatku wyliczona według wzoru, o którym mowa w art. 106f ust. 1 pkt 3 ustawy. W przypadku faktur korygujących, kwota różnicy, o której mowa w art. 106j ust. 2 pkt 5 ustawy
source	<pre><xsd:element name="P_14_3W" type="tns:TKwotowy" minOccurs="0"> <xsd:annotation> <xsd:documentation>W przypadku gdy faktura jest wystawiona w walucie obcej, kwota podatku od sumy wartości sprzedaży netto objętej stawką obniżoną drugą, przeliczona zgodnie z przepisami Działu VI w związku z art. 106e ust. 11 ustawy - aktualnie 5%. W przypadku faktur zaliczkowych, kwota podatku wyliczona według wzoru, o którym mowa w art. 106f ust. 1 pkt 3 ustawy. W przypadku faktur korygujących, kwota różnicy, o której mowa w art. 106j ust. 2 pkt 5 ustawy</xsd:documentation> </xsd:annotation> </xsd:element></pre>

element Faktura/Fa/P_13_4

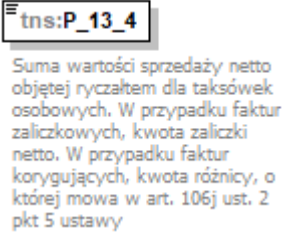
diagram	
namespace	http://crd.gov.pl/wzor/2023/06/29/12648/
type	tns:TKwotowy
properties	content simple
facets	Kind Value Annotation totalDigits 18 fractionDigits 2 pattern -?([1-9]d{0,15} 0)(\.\d{1,2})?
annotation	documentation Suma wartości sprzedaży netto objętej ryczałtem dla taksówek osobowych. W przypadku faktur zaliczkowych, kwota zaliczki netto. W przypadku faktur korygujących, kwota różnicy, o której mowa w art. 106j ust. 2 pkt 5 ustawy
source	<pre><xsd:element name="P_13_4" type="tns:TKwotowy"> <xsd:annotation> <xsd:documentation>Suma wartości sprzedaży netto objętej ryczałtem dla taksówek osobowych. W przypadku faktur zaliczkowych, kwota zaliczki netto. W przypadku faktur korygujących, kwota różnicy, o której mowa w art. 106j ust. 2 pkt 5 ustawy</xsd:documentation> </xsd:annotation> </xsd:element></pre>

element Faktura/Fa/P_14_4

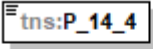
diagram	 <p>Kwota podatku od sumy wartości sprzedaży netto w przypadku ryczałtu dla taksówek osobowych. W przypadku faktur zaliczkowych, kwota podatku wyliczona według wzoru, o którym mowa w art. 106f ust. 1 pkt 3 ustawy. W przypadku faktur korygujących, kwota różnicy, o której mowa w art. 106j ust. 2 pkt 5 ustawy</p>												
namespace	http://crd.gov.pl/wzor/2023/06/29/12648/												
type	tns:TKwotowy												
properties	content simple												
facets	<table border="1"> <thead> <tr> <th>Kind</th> <th>Value</th> <th>Annotation</th> </tr> </thead> <tbody> <tr> <td>totalDigits</td> <td>18</td> <td></td> </tr> <tr> <td>fractionDigits</td> <td>2</td> <td></td> </tr> <tr> <td>pattern</td> <td>-?([1-9]d{0,15})0(\.d{1,2})?</td> <td></td> </tr> </tbody> </table>	Kind	Value	Annotation	totalDigits	18		fractionDigits	2		pattern	-?([1-9]d{0,15})0(\.d{1,2})?	
Kind	Value	Annotation											
totalDigits	18												
fractionDigits	2												
pattern	-?([1-9]d{0,15})0(\.d{1,2})?												
annotation	documentation Kwota podatku od sumy wartości sprzedaży netto w przypadku ryczałtu dla taksówek osobowych. W przypadku faktur zaliczkowych, kwota podatku wyliczona według wzoru, o którym mowa w art. 106f ust. 1 pkt 3 ustawy. W przypadku faktur korygujących, kwota różnicy, o której mowa w art. 106j ust. 2 pkt 5 ustawy												
source	<pre><xsd:element name="P_14_4" type="tns:TKwotowy"> <xsd:annotation> <xsd:documentation>Kwota podatku od sumy wartości sprzedaży netto w przypadku ryczałtu dla taksówek osobowych. W przypadku faktur zaliczkowych, kwota podatku wyliczona według wzoru, o którym mowa w art. 106f ust. 1 pkt 3 ustawy. W przypadku faktur korygujących, kwota różnicy, o której mowa w art. 106j ust. 2 pkt 5 ustawy</xsd:documentation> </xsd:annotation> </xsd:element></pre>												

element Faktura/Fa/P_14_4W

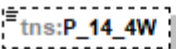
diagram	 <p>W przypadku gdy faktura jest wystawiona w walucie obcej, kwota podatku ryczałtu dla taksówek osobowych, przeliczona zgodnie z przepisami Działu VI w związku z art. 106e ust. 11 ustawy. W przypadku faktur zaliczkowych, kwota podatku wyliczona według wzoru, o którym mowa w art. 106f ust. 1 pkt 3 ustawy. W przypadku faktur korygujących, kwota różnicy, o której mowa w art. 106j ust. 2 pkt 5 ustawy</p>						
namespace	http://crd.gov.pl/wzor/2023/06/29/12648/						
type	tns:TKwotowy						
properties	<table border="1"> <tbody> <tr> <td>minOcc</td> <td>0</td> </tr> <tr> <td>maxOcc</td> <td>1</td> </tr> <tr> <td>content</td> <td>simple</td> </tr> </tbody> </table>	minOcc	0	maxOcc	1	content	simple
minOcc	0						
maxOcc	1						
content	simple						

facets	Kind totalDigits fractionDigits pattern	Value 18 2 -?([1-9]d{0,15} 0)(\.\d{1,2})?	Annotation
annotation	documentation W przypadku gdy faktura jest wystawiona w walucie obcej, kwota podatku ryczałtu dla taksówek osobowych, przeliczona zgodnie z przepisami Działu VI w związku z art. 106e ust. 11 ustawy. W przypadku faktur zaliczkowych, kwota podatku wyliczona według wzoru, o którym mowa w art. 106f ust. 1 pkt 3 ustawy. W przypadku faktur korygujących, kwota różnicy, o której mowa w art. 106j ust. 2 pkt 5 ustawy		
source	<pre><xsd:element name="P_14_4W" type="tns:TKwotowy" minOccurs="0"> <xsd:annotation> <xsd:documentation>W przypadku gdy faktura jest wystawiona w walucie obcej, kwota podatku ryczałtu dla taksówek osobowych, przeliczona zgodnie z przepisami Działu VI w związku z art. 106e ust. 11 ustawy. W przypadku faktur zaliczkowych, kwota podatku wyliczona według wzoru, o którym mowa w art. 106f ust. 1 pkt 3 ustawy. W przypadku faktur korygujących, kwota różnicy, o której mowa w art. 106j ust. 2 pkt 5 ustawy</xsd:documentation> </xsd:annotation> </xsd:element></pre>		

element Faktura/Fa/P_13_5

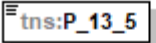
diagram	 <p>Suma wartości sprzedaży netto w przypadku procedury szczególnej, o której mowa w dziale XII w rozdziale 6a ustawy. W przypadku faktur zaliczkowych, kwota zaliczki netto. W przypadku faktur korygujących, kwota różnicy, o której mowa w art. 106j ust. 2 pkt 5 ustawy</p>		
namespace	http://crd.gov.pl/wzor/2023/06/29/12648/		
type	tns:TKwotowy		
properties	content simple		
facets	Kind totalDigits fractionDigits pattern	Value 18 2 -?([1-9]d{0,15} 0)(\.\d{1,2})?	Annotation
annotation	documentation Suma wartości sprzedaży netto w przypadku procedury szczególnej, o której mowa w dziale XII w rozdziale 6a ustawy. W przypadku faktur zaliczkowych, kwota zaliczki netto. W przypadku faktur korygujących, kwota różnicy, o której mowa w art. 106j ust. 2 pkt 5 ustawy		
source	<pre><xsd:element name="P_13_5" type="tns:TKwotowy"> <xsd:annotation> <xsd:documentation>Suma wartości sprzedaży netto w przypadku procedury szczególnej, o której mowa w dziale XII w rozdziale 6a ustawy. W przypadku faktur zaliczkowych, kwota zaliczki netto. W przypadku faktur korygujących, kwota różnicy, o której mowa w art. 106j ust. 2 pkt 5 ustawy</xsd:documentation> </xsd:annotation> </xsd:element></pre>		

element **Faktura/Fa/P_14_5**

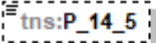
diagram	 <p>Kwota podatku od wartości dodanej w przypadku procedury szczególnej, o której mowa w dziale XII w rozdziale 6a ustawy. W przypadku faktur zaliczkowych, kwota podatku wyliczona według wzoru, o którym mowa w art. 106f ust. 1 pkt 3 ustawy. W przypadku faktur korygujących, kwota różnicy, o której mowa w art. 106j ust. 2 pkt 5 ustawy</p>
namespace	http://crd.gov.pl/wzor/2023/06/29/12648/
type	tns:TKwotowy
properties	minOcc 0 maxOcc 1 content simple
facets	Kind Value Annotation totalDigits 18 fractionDigits 2 pattern <code>^-?([1-9]d{0,15} 0)(\.\d{1,2})?</code>
annotation	documentation Kwota podatku od wartości dodanej w przypadku procedury szczególnej, o której mowa w dziale XII w rozdziale 6a ustawy. W przypadku faktur zaliczkowych, kwota podatku wyliczona według wzoru, o którym mowa w art. 106f ust. 1 pkt 3 ustawy. W przypadku faktur korygujących, kwota różnicy, o której mowa w art. 106j ust. 2 pkt 5 ustawy
source	<pre><xsd:element name="P_14_5" type="tns:TKwotowy" minOccurs="0"> <xsd:annotation> <xsd:documentation>Kwota podatku od wartości dodanej w przypadku procedury szczególnej, o której mowa w dziale XII w rozdziale 6a ustawy. W przypadku faktur zaliczkowych, kwota podatku wyliczona według wzoru, o którym mowa w art. 106f ust. 1 pkt 3 ustawy. W przypadku faktur korygujących, kwota różnicy, o której mowa w art. 106j ust. 2 pkt 5 ustawy</xsd:documentation> </xsd:annotation> </xsd:element></pre>

element **Faktura/Fa/P_13_6_1**

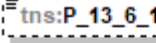
diagram	 <p>Suma wartości sprzedaży objętej stawką 0% z wyłączeniem wewnątrzwspólnotowej dostawy towarów i eksportu. W przypadku faktur zaliczkowych, kwota zaliczki. W przypadku faktur korygujących, kwota różnicy, o której mowa w art. 106j ust. 2 pkt 5 ustawy</p>
namespace	http://crd.gov.pl/wzor/2023/06/29/12648/
type	tns:TKwotowy
properties	minOcc 0 maxOcc 1 content simple
facets	Kind Value Annotation totalDigits 18

	<p>fractionDigits 2</p> <p>pattern <code>-?([1-9]d{0,15} 0)(\.\d{1,2})?</code></p>
annotation	<p>documentation</p> <p>Suma wartości sprzedaży objętej stawką 0% z wyłączeniem wewnątrzwspólnotowej dostawy towarów i eksportu. W przypadku faktur zaliczkowych, kwota zaliczki. W przypadku faktur korygujących, kwota różnicy, o której mowa w art. 106j ust. 2 pkt 5 ustawy</p>
source	<pre><xsd:element name="P_13_6_1" type="tns:TKwotowy" minOccurs="0"> <xsd:annotation> <xsd:documentation>Suma wartości sprzedaży objętej stawką 0% z wyłączeniem wewnątrzwspólnotowej dostawy towarów i eksportu. W przypadku faktur zaliczkowych, kwota zaliczki. W przypadku faktur korygujących, kwota różnicy, o której mowa w art. 106j ust. 2 pkt 5 ustawy</xsd:documentation> </xsd:annotation> </xsd:element></pre>

element Faktura/Fa/P_13_6_2

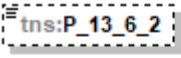
diagram	 <p>Suma wartości sprzedaży objętej stawką 0% w przypadku wewnątrzwspólnotowej dostawy towarów. W przypadku faktur korygujących, kwota różnicy, o której mowa w art. 106j ust. 2 pkt 5 ustawy</p>												
namespace	http://crd.gov.pl/wzor/2023/06/29/12648/												
type	tns:TKwotowy												
properties	<p>minOcc 0</p> <p>maxOcc 1</p> <p>content simple</p>												
facets	<table border="1"> <thead> <tr> <th>Kind</th> <th>Value</th> <th>Annotation</th> </tr> </thead> <tbody> <tr> <td>totalDigits</td> <td>18</td> <td></td> </tr> <tr> <td>fractionDigits</td> <td>2</td> <td></td> </tr> <tr> <td>pattern</td> <td><code>-?([1-9]d{0,15} 0)(\.\d{1,2})?</code></td> <td></td> </tr> </tbody> </table>	Kind	Value	Annotation	totalDigits	18		fractionDigits	2		pattern	<code>-?([1-9]d{0,15} 0)(\.\d{1,2})?</code>	
Kind	Value	Annotation											
totalDigits	18												
fractionDigits	2												
pattern	<code>-?([1-9]d{0,15} 0)(\.\d{1,2})?</code>												
annotation	<p>documentation</p> <p>Suma wartości sprzedaży objętej stawką 0% w przypadku wewnątrzwspólnotowej dostawy towarów. W przypadku faktur korygujących, kwota różnicy, o której mowa w art. 106j ust. 2 pkt 5 ustawy</p>												
source	<pre><xsd:element name="P_13_6_2" type="tns:TKwotowy" minOccurs="0"> <xsd:annotation> <xsd:documentation>Suma wartości sprzedaży objętej stawką 0% w przypadku wewnątrzwspólnotowej dostawy towarów. W przypadku faktur korygujących, kwota różnicy, o której mowa w art. 106j ust. 2 pkt 5 ustawy</xsd:documentation> </xsd:annotation> </xsd:element></pre>												

element **Faktura/Fa/P_13_6_3**

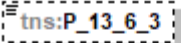
diagram	 <p>Suma wartości sprzedaży objętej stawką 0% w przypadku eksportu. W przypadku faktur zaliczkowych, kwota zaliczki. W przypadku faktur korygujących, kwota różnicy, o której mowa w art. 106j ust. 2 pkt 5 ustawy</p>												
namespace	http://crd.gov.pl/wzor/2023/06/29/12648/												
type	tns:TKwotowy												
properties	minOcc 0 maxOcc 1 content simple												
facets	<table border="1"> <thead> <tr> <th>Kind</th> <th>Value</th> <th>Annotation</th> </tr> </thead> <tbody> <tr> <td>totalDigits</td> <td>18</td> <td></td> </tr> <tr> <td>fractionDigits</td> <td>2</td> <td></td> </tr> <tr> <td>pattern</td> <td>-?([1-9]d{0,15})0(\.d{1,2})?</td> <td></td> </tr> </tbody> </table>	Kind	Value	Annotation	totalDigits	18		fractionDigits	2		pattern	-?([1-9]d{0,15})0(\.d{1,2})?	
Kind	Value	Annotation											
totalDigits	18												
fractionDigits	2												
pattern	-?([1-9]d{0,15})0(\.d{1,2})?												
annotation	documentation Suma wartości sprzedaży objętej stawką 0% w przypadku eksportu. W przypadku faktur zaliczkowych, kwota zaliczki. W przypadku faktur korygujących, kwota różnicy, o której mowa w art. 106j ust. 2 pkt 5 ustawy												
source	<pre><xsd:element name="P_13_6_3" type="tns:TKwotowy" minOccurs="0"> <xsd:annotation> <xsd:documentation>Suma wartości sprzedaży objętej stawką 0% w przypadku eksportu. W przypadku faktur zaliczkowych, kwota zaliczki. W przypadku faktur korygujących, kwota różnicy, o której mowa w art. 106j ust. 2 pkt 5 ustawy</xsd:documentation> </xsd:annotation> </xsd:element></pre>												

element **Faktura/Fa/P_13_7**

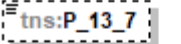
diagram	 <p>Suma wartości sprzedaży zwolnionej od podatku. W przypadku faktur zaliczkowych, kwota zaliczki. W przypadku faktur korygujących, kwota różnicy wartości sprzedaży</p>												
namespace	http://crd.gov.pl/wzor/2023/06/29/12648/												
type	tns:TKwotowy												
properties	minOcc 0 maxOcc 1 content simple												
facets	<table border="1"> <thead> <tr> <th>Kind</th> <th>Value</th> <th>Annotation</th> </tr> </thead> <tbody> <tr> <td>totalDigits</td> <td>18</td> <td></td> </tr> <tr> <td>fractionDigits</td> <td>2</td> <td></td> </tr> <tr> <td>pattern</td> <td>-?([1-9]d{0,15})0(\.d{1,2})?</td> <td></td> </tr> </tbody> </table>	Kind	Value	Annotation	totalDigits	18		fractionDigits	2		pattern	-?([1-9]d{0,15})0(\.d{1,2})?	
Kind	Value	Annotation											
totalDigits	18												
fractionDigits	2												
pattern	-?([1-9]d{0,15})0(\.d{1,2})?												
annotation	documentation Suma wartości sprzedaży zwolnionej od podatku. W przypadku faktur zaliczkowych, kwota zaliczki. W przypadku faktur korygujących, kwota różnicy wartości sprzedaży												
source	<pre><xsd:element name="P_13_7" type="tns:TKwotowy" minOccurs="0"> <xsd:annotation></pre>												

	<pre> <xsd:documentation>Suma wartości sprzedaży zwolnionej od podatku. W przypadku faktur zaliczkowych, kwota zaliczki. W przypadku faktur korygujących, kwota różnicy wartości sprzedaży</xsd:documentation> </xsd:annotation> </xsd:element> </pre>
--	--

element Faktura/Fa/P_13_8

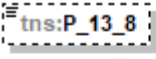
diagram	 <p>Suma wartości sprzedaży w przypadku dostawy towarów oraz świadczenia usług poza terytorium kraju, z wyłączeniem kwot wykazanych w polach P_13_5 i P_13_9. W przypadku faktur zaliczkowych, kwota zaliczki. W przypadku faktur korygujących, kwota różnicy wartości sprzedaży</p>
namespace	http://crd.gov.pl/wzor/2023/06/29/12648/
type	tns:TKwotowy
properties	minOcc 0 maxOcc 1 content simple
facets	Kind Value Annotation totalDigits 18 fractionDigits 2 pattern <code>^-?([1-9]d{0,15} 0)(\.\d{1,2})?</code>
annotation	documentation Suma wartości sprzedaży w przypadku dostawy towarów oraz świadczenia usług poza terytorium kraju, z wyłączeniem kwot wykazanych w polach P_13_5 i P_13_9. W przypadku faktur zaliczkowych, kwota zaliczki. W przypadku faktur korygujących, kwota różnicy wartości sprzedaży
source	<pre> <xsd:element name="P_13_8" type="tns:TKwotowy" minOccurs="0"> <xsd:annotation> <xsd:documentation>Suma wartości sprzedaży w przypadku dostawy towarów oraz świadczenia usług poza terytorium kraju, z wyłączeniem kwot wykazanych w polach P_13_5 i P_13_9. W przypadku faktur zaliczkowych, kwota zaliczki. W przypadku faktur korygujących, kwota różnicy wartości sprzedaży</xsd:documentation> </xsd:annotation> </xsd:element> </pre>

element Faktura/Fa/P_13_9

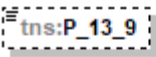
diagram	 <p>Suma wartości świadczenia usług, o których mowa w art. 100 ust. 1 pkt 4 ustawy. W przypadku faktur zaliczkowych, kwota zaliczki. W przypadku faktur korygujących, kwota różnicy wartości sprzedaży</p>
namespace	http://crd.gov.pl/wzor/2023/06/29/12648/
type	tns:TKwotowy

properties	minOcc 0 maxOcc 1 content simple
facets	Kind Value Annotation totalDigits 18 fractionDigits 2 pattern -?([1-9]d{0,15} 0)(\.\d{1,2})?
annotation	documentation Suma wartości świadczenia usług, o których mowa w art. 100 ust. 1 pkt 4 ustawy. W przypadku faktur zaliczkowych, kwota zaliczki. W przypadku faktur korygujących, kwota różnicy wartości sprzedaży
source	<xsd:element name="P_13_9" type="tns:TKwotowy" minOccurs="0"> <xsd:annotation> <xsd:documentation>Suma wartości świadczenia usług, o których mowa w art. 100 ust. 1 pkt 4 ustawy. W przypadku faktur zaliczkowych, kwota zaliczki. W przypadku faktur korygujących, kwota różnicy wartości sprzedaży</xsd:documentation> </xsd:annotation> </xsd:element>

element Faktura/Fa/P_13_10

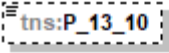
diagram	 <p>Suma wartości sprzedaży w procedurze odwrotnego obciążenia, dla której podatnikiem jest nabywca zgodnie z art. 17 ust. 1 pkt 7 i 8 ustawy oraz innych przypadków odwrotnego obciążenia występujących w obrocie krajowym. W przypadku faktur zaliczkowych, kwota zaliczki. W przypadku faktur korygujących, kwota różnicy, o której mowa w art. 106j ust. 2 pkt 5 ustawy</p>
namespace	http://crd.gov.pl/wzor/2023/06/29/12648/
type	tns:TKwotowy
properties	minOcc 0 maxOcc 1 content simple
facets	Kind Value Annotation totalDigits 18 fractionDigits 2 pattern -?([1-9]d{0,15} 0)(\.\d{1,2})?
annotation	documentation Suma wartości sprzedaży w procedurze odwrotnego obciążenia, dla której podatnikiem jest nabywca zgodnie z art. 17 ust. 1 pkt 7 i 8 ustawy oraz innych przypadków odwrotnego obciążenia występujących w obrocie krajowym. W przypadku faktur zaliczkowych, kwota zaliczki. W przypadku faktur korygujących, kwota różnicy, o której mowa w art. 106j ust. 2 pkt 5 ustawy
source	<xsd:element name="P_13_10" type="tns:TKwotowy" minOccurs="0"> <xsd:annotation> <xsd:documentation>Suma wartości sprzedaży w procedurze odwrotnego obciążenia, dla której podatnikiem jest nabywca zgodnie z art. 17 ust. 1 pkt 7 i 8 ustawy oraz innych przypadków odwrotnego obciążenia występujących w obrocie krajowym. W przypadku faktur zaliczkowych, kwota zaliczki. W przypadku faktur korygujących, kwota różnicy, o której mowa w art. 106j ust. 2 pkt 5 ustawy</xsd:documentation> </xsd:annotation>

	</xsd:element>
--	----------------

element **Faktura/Fa/P_13_11**

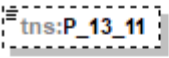
diagram	 <p>Suma wartości sprzedaży w procedurze marży, o której mowa w art. 119 i art. 120 ustawy. W przypadku faktur zaliczkowych, kwota zaliczki. W przypadku faktur korygujących, kwota różnicy wartości sprzedaży</p>
namespace	http://crd.gov.pl/wzor/2023/06/29/12648/
type	tns:TKwotowy
properties	minOcc 0 maxOcc 1 content simple
facets	Kind Value Annotation totalDigits 18 fractionDigits 2 pattern -?([1-9]d{0,15})0(\.d{1,2})?
annotation	documentation Suma wartości sprzedaży w procedurze marży, o której mowa w art. 119 i art. 120 ustawy. W przypadku faktur zaliczkowych, kwota zaliczki. W przypadku faktur korygujących, kwota różnicy wartości sprzedaży
source	<xsd:element name="P_13_11" type="tns:TKwotowy" minOccurs="0"> <xsd:annotation> <xsd:documentation>Suma wartości sprzedaży w procedurze marży, o której mowa w art. 119 i art. 120 ustawy. W przypadku faktur zaliczkowych, kwota zaliczki. W przypadku faktur korygujących, kwota różnicy wartości sprzedaży</xsd:documentation> </xsd:annotation> </xsd:element>

element **Faktura/Fa/P_15**

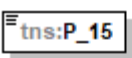
diagram	 <p>Kwota należności ogółem. W przypadku faktur zaliczkowych kwota zapłaty dokumentowana fakturą. W przypadku faktur, o których mowa w art. 106f ust. 3 ustawy kwota pozostała do zapłaty. W przypadku faktur korygujących korekta kwoty wynikającej z faktury korygowanej. W przypadku, o którym mowa w art. 106j ust. 3 ustawy korekta kwot wynikających z faktur korygowanych</p>
namespace	http://crd.gov.pl/wzor/2023/06/29/12648/
type	tns:TKwotowy
properties	content simple
facets	Kind Value Annotation

	<p>totalDigits 18</p> <p>fractionDigits 2</p> <p>pattern <code>-?([1-9]d{0,15} 0)(\.\d{1,2})?</code></p>
annotation	<p>documentation</p> <p>Kwota należności ogółem. W przypadku faktur zaliczkowych kwota zapłaty dokumentowana fakturą. W przypadku faktur, o których mowa w art. 106f ust. 3 ustawy kwota pozostała do zapłaty. W przypadku faktur korygujących korekta kwoty wynikającej z faktury korygowanej. W przypadku, o którym mowa w art. 106j ust. 3 ustawy korekta kwot wynikających z faktur korygowanych</p>
source	<pre><xsd:element name="P_15" type="tns:TKwotowy"> <xsd:annotation> <xsd:documentation>Kwota należności ogółem. W przypadku faktur zaliczkowych kwota zapłaty dokumentowana fakturą. W przypadku faktur, o których mowa w art. 106f ust. 3 ustawy kwota pozostała do zapłaty. W przypadku faktur korygujących korekta kwoty wynikającej z faktury korygowanej. W przypadku, o którym mowa w art. 106j ust. 3 ustawy korekta kwot wynikających z faktur korygowanych</xsd:documentation> </xsd:annotation> </xsd:element></pre>

element **Faktura/Fa/KursWalutyZ**

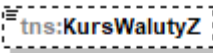
diagram	 <p>Kurs waluty stosowany do wyliczenia kwoty podatku w przypadkach, o których mowa w przepisach Działu VI ustawy na fakturach, o których mowa w art. 106b ust. 1 pkt 4 ustawy</p>
namespace	http://crd.gov.pl/wzor/2023/06/29/12648/
type	tns:TIlosci
properties	<p>minOcc 0</p> <p>maxOcc 1</p> <p>content simple</p>
facets	<p>Kind Value Annotation</p> <p>totalDigits 22</p> <p>fractionDigits 6</p> <p>pattern <code>-?([1-9]d{0,15} 0)(\.\d{1,6})?</code></p>
annotation	<p>documentation</p> <p>Kurs waluty stosowany do wyliczenia kwoty podatku w przypadkach, o których mowa w przepisach Działu VI ustawy na fakturach, o których mowa w art. 106b ust. 1 pkt 4 ustawy</p>
source	<pre><xsd:element name="KursWalutyZ" type="tns:TIlosci" minOccurs="0"> <xsd:annotation> <xsd:documentation>Kurs waluty stosowany do wyliczenia kwoty podatku w przypadkach, o których mowa w przepisach Działu VI ustawy na fakturach, o których mowa w art. 106b ust. 1 pkt 4 ustawy</xsd:documentation> </xsd:annotation> </xsd:element></pre>

element Faktura/Fa/Adnotacje

diagram

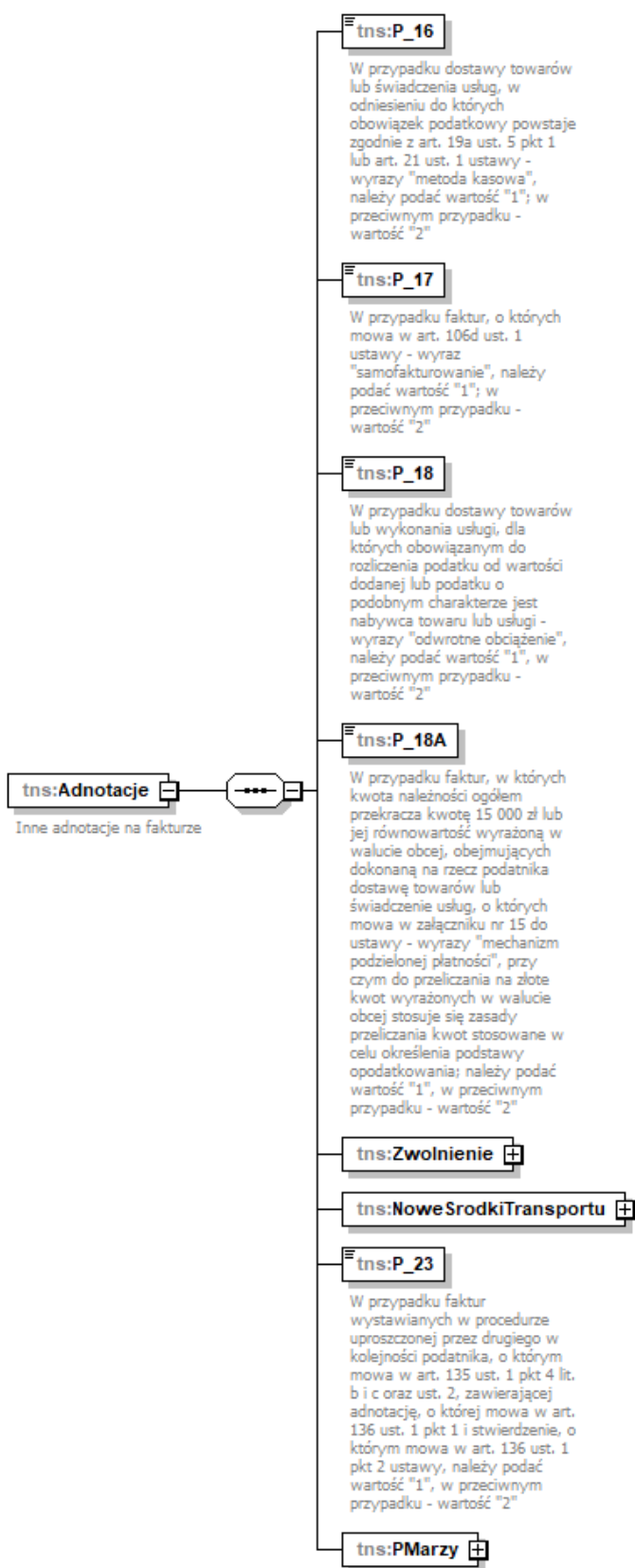

namespace	http://crd.gov.pl/wzor/2023/06/29/12648/
properties	content complex
children	tns:P_16 tns:P_17 tns:P_18 tns:P_18A tns:Zwolnienie tns:NoweSrodkiTransportu tns:P_23 tns:PMarzy
annotation	documentation Inne adnotacje na fakturze
source	<pre> <xsd:element name="Adnotacje"> <xsd:annotation> <xsd:documentation>Inne adnotacje na fakturze</xsd:documentation> </xsd:annotation> <xsd:complexType> <xsd:sequence> <xsd:element name="P_16" type="etd:TWybor1_2"> <xsd:annotation> <xsd:documentation>W przypadku dostawy towarów lub świadczenia usług, w odniesieniu do których obowiązek podatkowy powstaje zgodnie z art. 19a ust. 5 pkt 1 lub art. 21 ust. 1 ustawy - wyrazy "metoda kasowa", należy podać wartość "1"; w przeciwnym przypadku - wartość "2"</xsd:documentation> </xsd:annotation> </xsd:element> <xsd:element name="P_17" type="etd:TWybor1_2"> <xsd:annotation> <xsd:documentation>W przypadku faktur, o których mowa w art. 106d ust. 1 ustawy - wyraz "samofakturowanie", należy podać wartość "1"; w przeciwnym przypadku - wartość "2"</xsd:documentation> </xsd:annotation> </xsd:element> <xsd:element name="P_18" type="etd:TWybor1_2"> <xsd:annotation> <xsd:documentation>W przypadku dostawy towarów lub wykonania usługi, dla których obowiązującym do rozliczenia podatku od wartości dodanej lub podatku o podobnym charakterze jest nabywca towaru lub usługi - wyrazy "odwrotne obciążenie", należy podać wartość "1", w przeciwnym przypadku - wartość "2"</xsd:documentation> </xsd:annotation> </xsd:element> <xsd:element name="P_18A" type="etd:TWybor1_2"> <xsd:annotation> <xsd:documentation>W przypadku faktur, w których kwota należności ogółem przekracza kwotę 15 000 zł lub jej równowartość wyrażoną w walucie obcej, obejmujących dokonaną na rzecz podatnika dostawę towarów lub świadczenie usług, o których mowa w załączniku nr 15 do ustawy - wyrazy "mechanizm podzielonej płatności", przy czym do przeliczania na złote kwot wyrażonych w walucie obcej stosuje się zasady przeliczania kwot stosowane w celu określenia podstawy opodatkowania; należy podać wartość "1", w przeciwnym przypadku - wartość "2"</xsd:documentation> </xsd:annotation> </xsd:element> <xsd:element name="Zwolnienie"> <xsd:complexType> <xsd:choice> <xsd:sequence> <xsd:element name="P_19" type="etd:TWybor1"> <xsd:annotation> <xsd:documentation>Znacznik dostawy towarów lub świadczenia usług zwolnionych od podatku na podstawie art. 43 ust. 1, art. 113 ust. 1 i 9 albo przepisów wydanych na podstawie art. 82 ust. 3 ustawy lub na podstawie innych przepisów</xsd:documentation> </xsd:annotation> </xsd:element> </xsd:sequence> </xsd:choice> </xsd:complexType> </xsd:element> </xsd:sequence> </xsd:complexType> </xsd:element> </pre>

```

</xsd:annotation>
</xsd:element>
<xsd:choice>
  <xsd:element name="P_19A" type="tns:TZnakowy">
    <xsd:annotation>
      <xsd:documentation>Jeśli pole P_19 równa się "1" - należy wskazać przepis
ustawy albo aktu wydanego na podstawie ustawy, na podstawie którego podatnik stosuje
zwolnienie od podatku</xsd:documentation>
    </xsd:annotation>
  </xsd:element>
  <xsd:element name="P_19B" type="tns:TZnakowy">
    <xsd:annotation>
      <xsd:documentation>Jeśli pole P_19 równa się "1" - należy wskazać przepis
dyrektywy 2006/112/WE, który zwalnia od podatku taką dostawę towarów lub takie świadczenie
usług</xsd:documentation>
    </xsd:annotation>
  </xsd:element>
  <xsd:element name="P_19C" type="tns:TZnakowy">
    <xsd:annotation>
      <xsd:documentation>Jeśli pole P_19 równa się "1" - należy wskazać inną
podstawę prawną wskazującą na to, że dostawa towarów lub świadczenie usług korzysta ze
zwolnienia od podatku</xsd:documentation>
    </xsd:annotation>
  </xsd:element>
</xsd:choice>
</xsd:sequence>
<xsd:element name="P_19N" type="etd:TWybor1">
  <xsd:annotation>
    <xsd:documentation>Znacznik braku dostawy towarów lub świadczenia usług
zwolnionych od podatku na podstawie art. 43 ust. 1, art. 113 ust. 1 i 9 ustawy albo przepisów
wydanych na podstawie art. 82 ust. 3 ustawy lub na podstawie innych
przepisów</xsd:documentation>
  </xsd:annotation>
</xsd:element>
</xsd:choice>
</xsd:complexType>
</xsd:element>
<xsd:element name="NoweSrodkiTransportu">
  <xsd:complexType>
    <xsd:choice>
      <xsd:sequence>
        <xsd:element name="P_22" type="etd:TWybor1">
          <xsd:annotation>
            <xsd:documentation>Znacznik wewnątrzspółnotowej dostawy nowych środków
transportu</xsd:documentation>
          </xsd:annotation>
        </xsd:element>
        <xsd:element name="P_42_5" type="etd:TWybor1_2">
          <xsd:annotation>
            <xsd:documentation>Jeśli występuje obowiązek, o którym mowa w art. 42 ust. 5
ustawy, należy podać wartość "1", w przeciwnym przypadku - wartość "2"</xsd:documentation>
          </xsd:annotation>
        </xsd:element>
      </xsd:sequence>
    </xsd:choice>
  </xsd:complexType>
  <xsd:maxOccurs="10000">
    <xsd:sequence>

```

```

<xsd:element name="P_22A" type="tns:TDataT">
  <xsd:annotation>
    <xsd:documentation>Data dopuszczenia nowego środka transportu do
użytku</xsd:documentation>
  </xsd:annotation>
</xsd:element>
<xsd:element name="P_NrWierszaNST" type="tns:TNaturalny">
  <xsd:annotation>
    <xsd:documentation>Numer wiersza faktury, w którym wykazano dostawę
nowego środka transportu</xsd:documentation>
  </xsd:annotation>
</xsd:element>
<xsd:element name="P_22BMK" type="tns:TZnakowy" minOccurs="0">
  <xsd:annotation>
    <xsd:documentation>Marka nowego środka
transportu</xsd:documentation>
  </xsd:annotation>
</xsd:element>
<xsd:element name="P_22BMD" type="tns:TZnakowy" minOccurs="0">
  <xsd:annotation>
    <xsd:documentation>Model nowego środka
transportu</xsd:documentation>
  </xsd:annotation>
</xsd:element>
<xsd:element name="P_22BK" type="tns:TZnakowy" minOccurs="0">
  <xsd:annotation>
    <xsd:documentation>Kolor nowego środka
transportu</xsd:documentation>
  </xsd:annotation>
</xsd:element>
<xsd:element name="P_22BNR" type="tns:TZnakowy" minOccurs="0">
  <xsd:annotation>
    <xsd:documentation>Numer rejestracyjny nowego środka
transportu</xsd:documentation>
  </xsd:annotation>
</xsd:element>
<xsd:element name="P_22BRP" type="tns:TZnakowy" minOccurs="0">
  <xsd:annotation>
    <xsd:documentation>Rok produkcji nowego środka
transportu</xsd:documentation>
  </xsd:annotation>
</xsd:element>
<xsd:choice>
  <xsd:sequence>
    <xsd:element name="P_22B" type="tns:TZnakowy">
      <xsd:annotation>
        <xsd:documentation>Jeśli dostawa dotyczy pojazdów lądowych, o
których mowa w art. 2 pkt 10 lit. a ustawy - należy podać przebieg pojazdu</xsd:documentation>
      </xsd:annotation>
    </xsd:element>
    <xsd:choice minOccurs="0">
      <xsd:element name="P_22B1" type="tns:TZnakowy" minOccurs="0">
        <xsd:annotation>
          <xsd:documentation>Jeśli dostawa dotyczy pojazdów lądowych, o
których mowa w art. 2 pkt 10 lit. a ustawy - można podać numer VIN</xsd:documentation>
        </xsd:annotation>
      </xsd:element>
    </xsd:choice>
  </xsd:sequence>
</xsd:choice>

```

```

</xsd:element>
<xsd:element name="P_22B2" type="tns:TZnakowy" minOccurs="0">
  <xsd:annotation>
    <xsd:documentation>Jeśli dostawa dotyczy pojazdów lądowych, o
których mowa w art. 2 pkt 10 lit. a ustawy - można podać numer nadwozia</xsd:documentation>
  </xsd:annotation>
</xsd:element>
<xsd:element name="P_22B3" type="tns:TZnakowy" minOccurs="0">
  <xsd:annotation>
    <xsd:documentation>Jeśli dostawa dotyczy pojazdów lądowych, o
których mowa w art. 2 pkt 10 lit. a ustawy - można podać numer podwozia</xsd:documentation>
  </xsd:annotation>
</xsd:element>
<xsd:element name="P_22B4" type="tns:TZnakowy" minOccurs="0">
  <xsd:annotation>
    <xsd:documentation>Jeśli dostawa dotyczy pojazdów lądowych, o
których mowa w art. 2 pkt 10 lit. a ustawy - można podać numer ramy</xsd:documentation>
  </xsd:annotation>
</xsd:element>
</xsd:choice>
<xsd:element name="P_22BT" type="tns:TZnakowy" minOccurs="0">
  <xsd:annotation>
    <xsd:documentation>Jeśli dostawa dotyczy pojazdów lądowych, o
których mowa w art. 2 pkt 10 lit. a ustawy - można podać typ nowego środka
transportu</xsd:documentation>
  </xsd:annotation>
</xsd:element>
</xsd:sequence>
<xsd:sequence>
  <xsd:element name="P_22C" type="tns:TZnakowy">
    <xsd:annotation>
      <xsd:documentation>Jeśli dostawa dotyczy jednostek pływających, o
których mowa w art. 2 pkt 10 lit. b ustawy, należy podać liczbę godzin roboczych używania nowego
środka transportu</xsd:documentation>
    </xsd:annotation>
  </xsd:element>
  <xsd:element name="P_22C1" type="tns:TZnakowy" minOccurs="0">
    <xsd:annotation>
      <xsd:documentation>Jeśli dostawa dotyczy jednostek pływających, o
których mowa w art. 2 pkt 10 lit. b ustawy, można podać numer kadłuba nowego środka
transportu</xsd:documentation>
    </xsd:annotation>
  </xsd:element>
</xsd:sequence>
  <xsd:element name="P_22D" type="tns:TZnakowy">
    <xsd:annotation>
      <xsd:documentation>Jeśli dostawa dotyczy statków powietrznych, o
których mowa w art. 2 pkt 10 lit. c ustawy, należy podać liczbę godzin roboczych używania nowego
środka transportu</xsd:documentation>
    </xsd:annotation>
  </xsd:element>
  <xsd:element name="P_22D1" type="tns:TZnakowy" minOccurs="0">
    <xsd:annotation>
      <xsd:documentation>Jeśli dostawa dotyczy statków powietrznych, o
których mowa w art. 2 pkt 10 lit. c ustawy, można podać numer fabryczny nowego środka

```

```

transportu</xsd:documentation>
    </xsd:annotation>
  </xsd:element>
</xsd:sequence>
</xsd:choice>
</xsd:sequence>
</xsd:complexType>
</xsd:element>
</xsd:sequence>
<xsd:element name="P_22N" type="etd:TWybor1">
  <xsd:annotation>
    <xsd:documentation>Znacznik braku wewnątrzspółnotowej dostawy nowych
środków transportu</xsd:documentation>
  </xsd:annotation>
</xsd:element>
</xsd:choice>
</xsd:complexType>
</xsd:element>
<xsd:element name="P_23" type="etd:TWybor1_2">
  <xsd:annotation>
    <xsd:documentation>W przypadku faktur wystawianych w procedurze uproszczonej
przez drugiego w kolejności podatnika, o którym mowa w art. 135 ust. 1 pkt 4 lit. b i c oraz ust. 2,
zawierającej adnotację, o której mowa w art. 136 ust. 1 pkt 1 i stwierdzenie, o którym mowa w art.
136 ust. 1 pkt 2 ustawy, należy podać wartość "1", w przeciwnym przypadku - wartość
"2"</xsd:documentation>
  </xsd:annotation>
</xsd:element>
<xsd:element name="P_Marzy">
  <xsd:complexType>
    <xsd:choice>
      <xsd:sequence>
        <xsd:element name="P_PMarzy" type="etd:TWybor1">
          <xsd:annotation>
            <xsd:documentation>Znacznik wystąpienia procedur marży, o których mowa w
art. 119 lub art. 120 ustawy</xsd:documentation>
          </xsd:annotation>
        </xsd:element>
      </xsd:choice>
      <xsd:element name="P_PMarzy_2" type="etd:TWybor1">
        <xsd:annotation>
          <xsd:documentation>Znacznik świadczenia usług turystyki, dla których
podstawę opodatkowania stanowi marża, zgodnie z art. 119 ust. 1 ustawy, a faktura
dokumentująca świadczenie zawiera wyrazy "procedura marży dla biur
podróży"</xsd:documentation>
        </xsd:annotation>
      </xsd:element>
      <xsd:element name="P_PMarzy_3_1" type="etd:TWybor1">
        <xsd:annotation>
          <xsd:documentation>Znacznik dostawy towarów używanych dla których
podstawę opodatkowania stanowi marża, zgodnie z art. 120 ustawy, a faktura dokumentująca
dostawę zawiera wyrazy "procedura marży - towary używane"</xsd:documentation>
        </xsd:annotation>
      </xsd:element>
      <xsd:element name="P_PMarzy_3_2" type="etd:TWybor1">
        <xsd:annotation>
          <xsd:documentation>Znacznik dostawy dzieł sztuki dla których podstawę

```

	<p>opodatkowania stanowi marża, zgodnie z art. 120 ustawy, a faktura dokumentująca dostawę zawiera wyrazy "procedura marży - dzieła sztuki" </xsd:documentation></p> <pre> </xsd:annotation> </xsd:element> <xsd:element name="P_PMarzy_3_3" type="etd:TWybor1"> <xsd:annotation> <xsd:documentation>Znacznik dostawy przedmiotów kolekcjonerskich i antyków, dla których podstawę opodatkowania stanowi marża, zgodnie z art. 120 ustawy, a faktura dokumentująca dostawę zawiera wyrazy "procedura marży - przedmioty kolekcjonerskie i antyki" </xsd:documentation> </xsd:annotation> </xsd:element> </xsd:choice> </xsd:sequence> <xsd:element name="P_PMarzyN" type="etd:TWybor1"> <xsd:annotation> <xsd:documentation>Znacznik braku wystąpienia procedur marży, o których mowa w art. 119 lub art. 120 ustawy </xsd:documentation> </xsd:annotation> </xsd:element> </xsd:choice> </xsd:complexType> </xsd:element> </xsd:sequence> </xsd:complexType> </xsd:element> </pre>
--	---

element Faktura/Fa/Adnotacje/P_16

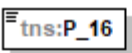
diagram	 <p>W przypadku dostawy towarów lub świadczenia usług, w odniesieniu do których obowiązek podatkowy powstaje zgodnie z art. 19a ust. 5 pkt 1 lub art. 21 ust. 1 ustawy - wyrazy "metoda kasowa", należy podać wartość "1"; w przeciwnym przypadku - wartość "2"</p>									
namespace	http://crd.gov.pl/wzor/2023/06/29/12648/									
type	etd:TWybor1_2									
properties	content simple									
facets	<table border="1"> <thead> <tr> <th>Kind</th> <th>Value</th> <th>Annotation</th> </tr> </thead> <tbody> <tr> <td>enumeration</td> <td>1</td> <td></td> </tr> <tr> <td>enumeration</td> <td>2</td> <td></td> </tr> </tbody> </table>	Kind	Value	Annotation	enumeration	1		enumeration	2	
Kind	Value	Annotation								
enumeration	1									
enumeration	2									
annotation	<p>documentation</p> <p>W przypadku dostawy towarów lub świadczenia usług, w odniesieniu do których obowiązek podatkowy powstaje zgodnie z art. 19a ust. 5 pkt 1 lub art. 21 ust. 1 ustawy - wyrazy "metoda kasowa", należy podać wartość "1"; w przeciwnym przypadku - wartość "2"</p>									
source	<pre> <xsd:element name="P_16" type="etd:TWybor1_2"> <xsd:annotation> <xsd:documentation>W przypadku dostawy towarów lub świadczenia usług, w odniesieniu do których obowiązek podatkowy powstaje zgodnie z art. 19a ust. 5 pkt 1 lub art. 21 ust. 1 ustawy - </pre>									

	wyrazy "metoda kasowa", należy podać wartość "1"; w przeciwnym przypadku - wartość "2"</xsd:documentation> </xsd:annotation> </xsd:element>
--	---

element Faktura/Fa/Adnotacje/P_17

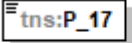
diagram	 <p>W przypadku faktur, o których mowa w art. 106d ust. 1 ustawy - wyraz "samofakturowanie", należy podać wartość "1"; w przeciwnym przypadku - wartość "2"</p>									
namespace	http://crd.gov.pl/wzor/2023/06/29/12648/									
type	etd:TWybor1_2									
properties	content simple									
facets	<table border="1"> <thead> <tr> <th>Kind</th> <th>Value</th> <th>Annotation</th> </tr> </thead> <tbody> <tr> <td>enumeration</td> <td>1</td> <td></td> </tr> <tr> <td>enumeration</td> <td>2</td> <td></td> </tr> </tbody> </table>	Kind	Value	Annotation	enumeration	1		enumeration	2	
Kind	Value	Annotation								
enumeration	1									
enumeration	2									
annotation	documentation W przypadku faktur, o których mowa w art. 106d ust. 1 ustawy - wyraz "samofakturowanie", należy podać wartość "1"; w przeciwnym przypadku - wartość "2"									
source	<xsd:element name="P_17" type="etd:TWybor1_2"> <xsd:annotation> <xsd:documentation>W przypadku faktur, o których mowa w art. 106d ust. 1 ustawy - wyraz "samofakturowanie", należy podać wartość "1"; w przeciwnym przypadku - wartość "2"</xsd:documentation> </xsd:annotation> </xsd:element>									

element Faktura/Fa/Adnotacje/P_18

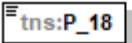
diagram	 <p>W przypadku dostawy towarów lub wykonania usługi, dla których obowiązującym do rozliczenia podatku od wartości dodanej lub podatku o podobnym charakterze jest nabywca towaru lub usługi - wyrazy "odwrotne obciążenie", należy podać wartość "1", w przeciwnym przypadku - wartość "2"</p>									
namespace	http://crd.gov.pl/wzor/2023/06/29/12648/									
type	etd:TWybor1_2									
properties	content simple									
facets	<table border="1"> <thead> <tr> <th>Kind</th> <th>Value</th> <th>Annotation</th> </tr> </thead> <tbody> <tr> <td>enumeration</td> <td>1</td> <td></td> </tr> <tr> <td>enumeration</td> <td>2</td> <td></td> </tr> </tbody> </table>	Kind	Value	Annotation	enumeration	1		enumeration	2	
Kind	Value	Annotation								
enumeration	1									
enumeration	2									

annotation	documentation W przypadku dostawy towarów lub wykonania usługi, dla których obowiązującym do rozliczenia podatku od wartości dodanej lub podatku o podobnym charakterze jest nabywca towaru lub usługi - wyrazy "odwrotne obciążenie", należy podać wartość "1", w przeciwnym przypadku - wartość "2"
source	<code><xsd:element name="P_18" type="etd:TWybor1_2"></code> <code><xsd:annotation></code> <code><xsd:documentation></code> W przypadku dostawy towarów lub wykonania usługi, dla których obowiązującym do rozliczenia podatku od wartości dodanej lub podatku o podobnym charakterze jest nabywca towaru lub usługi - wyrazy "odwrotne obciążenie", należy podać wartość "1", w przeciwnym przypadku - wartość "2" <code></xsd:documentation></code> <code></xsd:annotation></code> <code></xsd:element></code>

element Faktura/Fa/Adnotacje/P_18A

diagram	 <p>W przypadku faktur, w których kwota należności ogółem przekracza kwotę 15 000 zł lub jej równowartość wyrażoną w walucie obcej, obejmujących dokonaną na rzecz podatnika dostawę towarów lub świadczenie usług, o których mowa w załączniku nr 15 do ustawy - wyrazy "mechanizm podzielonej płatności", przy czym do przeliczania na złote kwot wyrażonych w walucie obcej stosuje się zasady przeliczania kwot stosowane w celu określenia podstawy opodatkowania; należy podać wartość "1", w przeciwnym przypadku - wartość "2"</p>									
namespace	http://crd.gov.pl/wzor/2023/06/29/12648/									
type	etd:TWybor1_2									
properties	content simple									
facets	<table border="1"> <thead> <tr> <th>Kind</th> <th>Value</th> <th>Annotation</th> </tr> </thead> <tbody> <tr> <td>enumeration</td> <td>1</td> <td></td> </tr> <tr> <td>enumeration</td> <td>2</td> <td></td> </tr> </tbody> </table>	Kind	Value	Annotation	enumeration	1		enumeration	2	
Kind	Value	Annotation								
enumeration	1									
enumeration	2									
annotation	documentation W przypadku faktur, w których kwota należności ogółem przekracza kwotę 15 000 zł lub jej równowartość wyrażoną w walucie obcej, obejmujących dokonaną na rzecz podatnika dostawę towarów lub świadczenie usług, o których mowa w załączniku nr 15 do ustawy - wyrazy "mechanizm podzielonej płatności", przy czym do przeliczania na złote kwot wyrażonych w walucie obcej stosuje się zasady przeliczania kwot stosowane w celu określenia podstawy opodatkowania; należy podać wartość "1", w przeciwnym przypadku - wartość "2"									
source	<code><xsd:element name="P_18A" type="etd:TWybor1_2"></code> <code><xsd:annotation></code> <code><xsd:documentation></code> W przypadku faktur, w których kwota należności ogółem przekracza kwotę 15 000 zł lub jej równowartość wyrażoną w walucie obcej, obejmujących dokonaną na rzecz podatnika dostawę towarów lub świadczenie usług, o których mowa w załączniku nr 15 do ustawy - wyrazy "mechanizm podzielonej płatności", przy czym do przeliczania na złote kwot wyrażonych w walucie obcej stosuje się zasady przeliczania kwot stosowane w celu określenia podstawy opodatkowania; należy podać wartość "1", w przeciwnym przypadku - wartość "2" <code></xsd:documentation></code> <code></xsd:annotation></code>									

</xsd:element>

element Faktura/Fa/Adnotacje/Zwolnienie

diagram

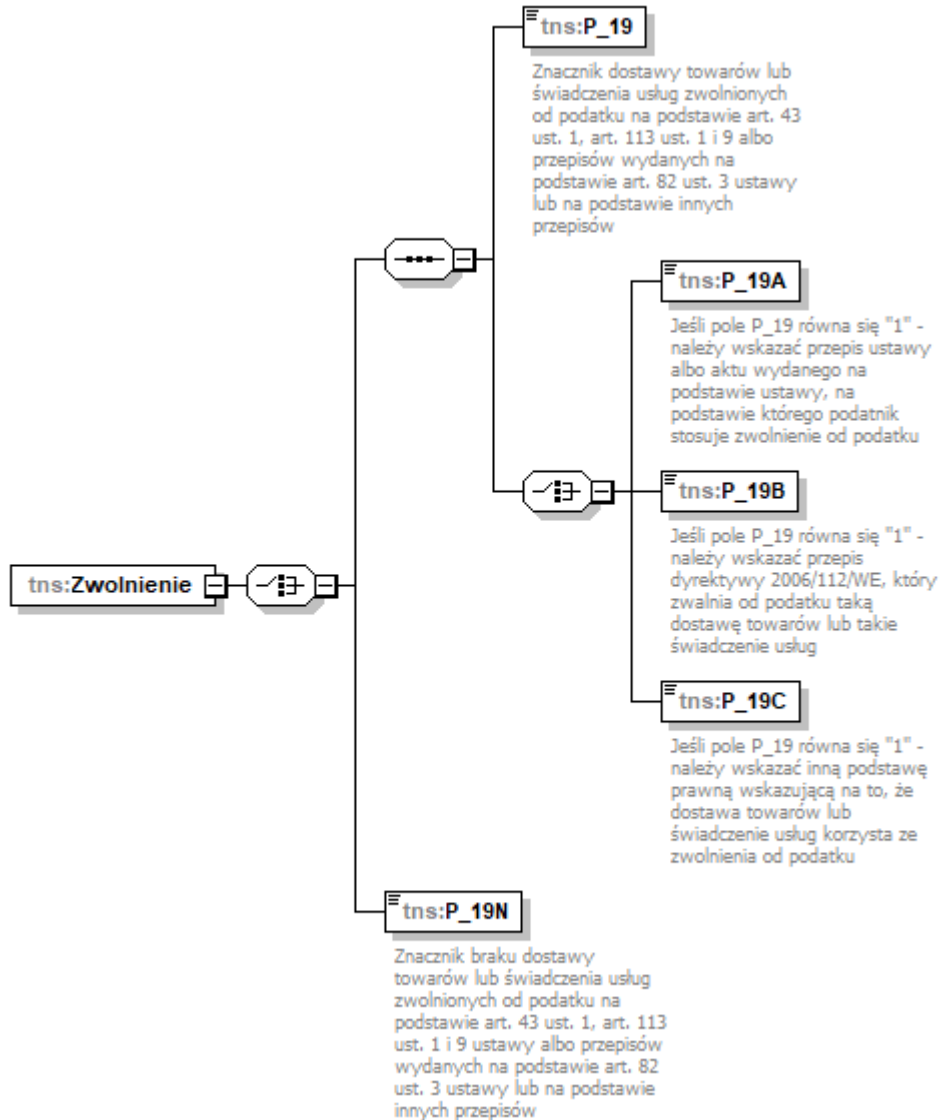

namespace <http://crd.gov.pl/wzor/2023/06/29/12648/>

properties content complex

children [tns:P_19](#) [tns:P_19A](#) [tns:P_19B](#) [tns:P_19C](#) [tns:P_19N](#)

source

```
<xsd:element name="Zwolnienie">
  <xsd:complexType>
    <xsd:choice>
      <xsd:sequence>
        <xsd:element name="P_19" type="etd:TWybor1">
          <xsd:annotation>
            <xsd:documentation>Znacznik dostawy towarów lub świadczenia usług zwolnionych od podatku na podstawie art. 43 ust. 1, art. 113 ust. 1 i 9 albo przepisów wydanych na podstawie art.
```

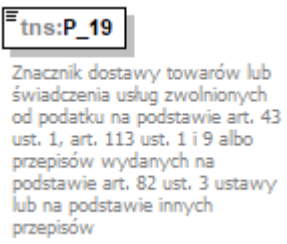

	<pre> 82 ust. 3 ustawy lub na podstawie innych przepisów</xsd:documentation> </xsd:annotation> </xsd:element> <xsd:choice> <xsd:element name="P_19A" type="tns:TZnakowy"> <xsd:annotation> <xsd:documentation>Jeśli pole P_19 równa się "1" - należy wskazać przepis ustawy albo aktu wydanego na podstawie ustawy, na podstawie którego podatnik stosuje zwolnienie od podatku</xsd:documentation> </xsd:annotation> </xsd:element> <xsd:element name="P_19B" type="tns:TZnakowy"> <xsd:annotation> <xsd:documentation>Jeśli pole P_19 równa się "1" - należy wskazać przepis dyrektywy 2006/112/WE, który zwalnia od podatku taką dostawę towarów lub takie świadczenie usług</xsd:documentation> </xsd:annotation> </xsd:element> <xsd:element name="P_19C" type="tns:TZnakowy"> <xsd:annotation> <xsd:documentation>Jeśli pole P_19 równa się "1" - należy wskazać inną podstawę prawną wskazującą na to, że dostawa towarów lub świadczenie usług korzysta ze zwolnienia od podatku</xsd:documentation> </xsd:annotation> </xsd:element> </xsd:choice> </xsd:sequence> <xsd:element name="P_19N" type="etd:TWybor1"> <xsd:annotation> <xsd:documentation>Znacznik braku dostawy towarów lub świadczenia usług zwolnionych od podatku na podstawie art. 43 ust. 1, art. 113 ust. 1 i 9 ustawy albo przepisów wydanych na podstawie art. 82 ust. 3 ustawy lub na podstawie innych przepisów</xsd:documentation> </xsd:annotation> </xsd:element> </xsd:choice> </xsd:complexType> </xsd:element> </pre>
--	--

element **Faktura/Fa/Adnotacje/Zwolnienie/P_19**

diagram	
namespace	http://crd.gov.pl/wzor/2023/06/29/12648/
type	etd:TWybor1
properties	content simple

facets	Kind Value Annotation enumeration 1
annotation	documentation Znacznik dostawy towarów lub świadczenia usług zwolnionych od podatku na podstawie art. 43 ust. 1, art. 113 ust. 1 i 9 albo przepisów wydanych na podstawie art. 82 ust. 3 ustawy lub na podstawie innych przepisów
source	<xsd:element name="P_19" type="etd:TWybor1"> <xsd:annotation> <xsd:documentation>Znacznik dostawy towarów lub świadczenia usług zwolnionych od podatku na podstawie art. 43 ust. 1, art. 113 ust. 1 i 9 albo przepisów wydanych na podstawie art. 82 ust. 3 ustawy lub na podstawie innych przepisów</xsd:documentation> </xsd:annotation> </xsd:element>

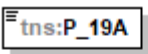
element Faktura/Fa/Adnotacje/Zwolnienie/P_19A

diagram	 <p>Jeśli pole P_19 równa się "1" - należy wskazać przepis ustawy albo aktu wydanego na podstawie ustawy, na podstawie którego podatek stosuje zwolnienie od podatku</p>
namespace	http://crd.gov.pl/wzor/2023/06/29/12648/
type	tns:TZnakowy
properties	content simple
facets	Kind Value Annotation minLength 1 maxLength 256
annotation	documentation Jeśli pole P_19 równa się "1" - należy wskazać przepis ustawy albo aktu wydanego na podstawie ustawy, na podstawie którego podatek stosuje zwolnienie od podatku
source	<xsd:element name="P_19A" type="tns:TZnakowy"> <xsd:annotation> <xsd:documentation>Jeśli pole P_19 równa się "1" - należy wskazać przepis ustawy albo aktu wydanego na podstawie ustawy, na podstawie którego podatek stosuje zwolnienie od podatku</xsd:documentation> </xsd:annotation> </xsd:element>

element Faktura/Fa/Adnotacje/Zwolnienie/P_19B

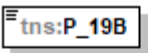
diagram	 <p>Jeśli pole P_19 równa się "1" - należy wskazać przepis dyrektywy 2006/112/WE, który zwalnia od podatku taką dostawę towarów lub takie świadczenie usług</p>
namespace	http://crd.gov.pl/wzor/2023/06/29/12648/
type	tns:TZnakowy
properties	content simple

facets	<table> <thead> <tr> <th>Kind</th> <th>Value</th> <th>Annotation</th> </tr> </thead> <tbody> <tr> <td>minLength</td> <td>1</td> <td></td> </tr> <tr> <td>maxLength</td> <td>256</td> <td></td> </tr> </tbody> </table>	Kind	Value	Annotation	minLength	1		maxLength	256	
Kind	Value	Annotation								
minLength	1									
maxLength	256									
annotation	documentation Jeśli pole P_19 równa się "1" - należy wskazać przepis dyrektywy 2006/112/WE, który zwalnia od podatku taką dostawę towarów lub takie świadczenie usług									
source	<pre><xsd:element name="P_19B" type="tns:TZnakowy"> <xsd:annotation> <xsd:documentation>Jeśli pole P_19 równa się "1" - należy wskazać przepis dyrektywy 2006/112/WE, który zwalnia od podatku taką dostawę towarów lub takie świadczenie usług</xsd:documentation> </xsd:annotation> </xsd:element></pre>									

element Faktura/Fa/Adnotacje/Zwolnienie/P_19C

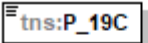
diagram	 <p>Jeśli pole P_19 równa się "1" - należy wskazać inną podstawę prawną wskazującą na to, że dostawa towarów lub świadczenie usług korzysta ze zwolnienia od podatku</p>									
namespace	http://crd.gov.pl/wzor/2023/06/29/12648/									
type	tns:TZnakowy									
properties	content simple									
facets	<table> <thead> <tr> <th>Kind</th> <th>Value</th> <th>Annotation</th> </tr> </thead> <tbody> <tr> <td>minLength</td> <td>1</td> <td></td> </tr> <tr> <td>maxLength</td> <td>256</td> <td></td> </tr> </tbody> </table>	Kind	Value	Annotation	minLength	1		maxLength	256	
Kind	Value	Annotation								
minLength	1									
maxLength	256									
annotation	documentation Jeśli pole P_19 równa się "1" - należy wskazać inną podstawę prawną wskazującą na to, że dostawa towarów lub świadczenie usług korzysta ze zwolnienia od podatku									
source	<pre><xsd:element name="P_19C" type="tns:TZnakowy"> <xsd:annotation> <xsd:documentation>Jeśli pole P_19 równa się "1" - należy wskazać inną podstawę prawną wskazującą na to, że dostawa towarów lub świadczenie usług korzysta ze zwolnienia od podatku</xsd:documentation> </xsd:annotation> </xsd:element></pre>									

element Faktura/Fa/Adnotacje/Zwolnienie/P_19N

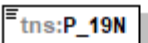
diagram	 <p>Znacznik braku dostawy towarów lub świadczenia usług zwolnionych od podatku na podstawie art. 43 ust. 1, art. 113 ust. 1 i 9 ustawy albo przepisów wydanych na podstawie art. 82 ust. 3 ustawy lub na podstawie innych przepisów</p>
namespace	http://crd.gov.pl/wzor/2023/06/29/12648/

type	etd:TWybor1
properties	content simple
facets	Kind Value Annotation enumeration 1
annotation	documentation Znacznik braku dostawy towarów lub świadczenia usług zwolnionych od podatku na podstawie art. 43 ust. 1, art. 113 ust. 1 i 9 ustawy albo przepisów wydanych na podstawie art. 82 ust. 3 ustawy lub na podstawie innych przepisów
source	<pre><xsd:element name="P_19N" type="etd:TWybor1"> <xsd:annotation> <xsd:documentation>Znacznik braku dostawy towarów lub świadczenia usług zwolnionych od podatku na podstawie art. 43 ust. 1, art. 113 ust. 1 i 9 ustawy albo przepisów wydanych na podstawie art. 82 ust. 3 ustawy lub na podstawie innych przepisów</xsd:documentation> </xsd:annotation> </xsd:element></pre>

element **Faktura/Fa/Adnotacje/NoweSrodkiTransportu**

diagram	<p>The diagram shows the structure of the <code>tns:NoweSrodkiTransportu</code> element. It is a complex type containing a choice between <code>tns:P_22</code> and <code>tns:P_22N</code>. <code>tns:P_22</code> is a choice between <code>tns:P_42_5</code> and <code>tns:NowySrodekTransportu</code>. <code>tns:P_42_5</code> is a choice between <code>tns:P_22</code> and <code>tns:P_22N</code>. <code>tns:NowySrodekTransportu</code> has a cardinality of 1..10000.</p>
namespace	http://crd.gov.pl/wzor/2023/06/29/12648/
properties	content complex
children	tns:P_22 tns:P_42_5 tns:NowySrodekTransportu tns:P_22N
source	<pre><xsd:element name="NoweSrodkiTransportu"> <xsd:complexType> <xsd:choice> <xsd:sequence> <xsd:element name="P_22" type="etd:TWybor1"> <xsd:annotation> <xsd:documentation>Znacznik wewnątrzwspólnotowej dostawy nowych środków transportu</xsd:documentation> </xsd:annotation> </xsd:element> <xsd:element name="P_42_5" type="etd:TWybor1_2"></pre>

```

<xsd:annotation>
  <xsd:documentation>Jeśli występuje obowiązek, o którym mowa w art. 42 ust. 5
ustawy, należy podać wartość "1", w przeciwnym przypadku - wartość "2"</xsd:documentation>
</xsd:annotation>
</xsd:element>
<xsd:element name="NowySrodekTransportu" maxOccurs="10000">
  <xsd:complexType>
    <xsd:sequence>
      <xsd:element name="P_22A" type="tns:TDataT">
        <xsd:annotation>
          <xsd:documentation>Data dopuszczenia nowego środka transportu do
użytku</xsd:documentation>
        </xsd:annotation>
      </xsd:element>
      <xsd:element name="P_NrWierszaNST" type="tns:TNaturalny">
        <xsd:annotation>
          <xsd:documentation>Numer wiersza faktury, w którym wykazano dostawę
nowego środka transportu</xsd:documentation>
        </xsd:annotation>
      </xsd:element>
      <xsd:element name="P_22BMK" type="tns:TZnakowy" minOccurs="0">
        <xsd:annotation>
          <xsd:documentation>Marka nowego środka transportu</xsd:documentation>
        </xsd:annotation>
      </xsd:element>
      <xsd:element name="P_22BMD" type="tns:TZnakowy" minOccurs="0">
        <xsd:annotation>
          <xsd:documentation>Model nowego środka transportu</xsd:documentation>
        </xsd:annotation>
      </xsd:element>
      <xsd:element name="P_22BK" type="tns:TZnakowy" minOccurs="0">
        <xsd:annotation>
          <xsd:documentation>Kolor nowego środka transportu</xsd:documentation>
        </xsd:annotation>
      </xsd:element>
      <xsd:element name="P_22BNR" type="tns:TZnakowy" minOccurs="0">
        <xsd:annotation>
          <xsd:documentation>Numer rejestracyjny nowego środka
transportu</xsd:documentation>
        </xsd:annotation>
      </xsd:element>
      <xsd:element name="P_22BRP" type="tns:TZnakowy" minOccurs="0">
        <xsd:annotation>
          <xsd:documentation>Rok produkcji nowego środka
transportu</xsd:documentation>
        </xsd:annotation>
      </xsd:element>
      <xsd:choice>
        <xsd:sequence>
          <xsd:element name="P_22B" type="tns:TZnakowy">
            <xsd:annotation>
              <xsd:documentation>Jeśli dostawa dotyczy pojazdów lądowych, o których
mowa w art. 2 pkt 10 lit. a ustawy - należy podać przebieg pojazdu</xsd:documentation>
            </xsd:annotation>
          </xsd:element>
        </xsd:sequence>
      </xsd:choice minOccurs="0">

```

```

<xsd:element name="P_22B1" type="tns:TZnakowy" minOccurs="0">
  <xsd:annotation>
    <xsd:documentation>Jeśli dostawa dotyczy pojazdów lądowych, o których
mowa w art. 2 pkt 10 lit. a ustawy - można podać numer VIN</xsd:documentation>
  </xsd:annotation>
</xsd:element>
<xsd:element name="P_22B2" type="tns:TZnakowy" minOccurs="0">
  <xsd:annotation>
    <xsd:documentation>Jeśli dostawa dotyczy pojazdów lądowych, o których
mowa w art. 2 pkt 10 lit. a ustawy - można podać numer nadwozia</xsd:documentation>
  </xsd:annotation>
</xsd:element>
<xsd:element name="P_22B3" type="tns:TZnakowy" minOccurs="0">
  <xsd:annotation>
    <xsd:documentation>Jeśli dostawa dotyczy pojazdów lądowych, o których
mowa w art. 2 pkt 10 lit. a ustawy - można podać numer podwozia</xsd:documentation>
  </xsd:annotation>
</xsd:element>
<xsd:element name="P_22B4" type="tns:TZnakowy" minOccurs="0">
  <xsd:annotation>
    <xsd:documentation>Jeśli dostawa dotyczy pojazdów lądowych, o których
mowa w art. 2 pkt 10 lit. a ustawy - można podać numer ramy</xsd:documentation>
  </xsd:annotation>
</xsd:element>
</xsd:choice>
<xsd:element name="P_22BT" type="tns:TZnakowy" minOccurs="0">
  <xsd:annotation>
    <xsd:documentation>Jeśli dostawa dotyczy pojazdów lądowych, o których
mowa w art. 2 pkt 10 lit. a ustawy - można podać typ nowego środka
transportu</xsd:documentation>
  </xsd:annotation>
</xsd:element>
</xsd:sequence>
<xsd:sequence>
  <xsd:element name="P_22C" type="tns:TZnakowy">
    <xsd:annotation>
      <xsd:documentation>Jeśli dostawa dotyczy jednostek pływających, o których
mowa w art. 2 pkt 10 lit. b ustawy, należy podać liczbę godzin roboczych używania nowego środka
transportu</xsd:documentation>
    </xsd:annotation>
  </xsd:element>
  <xsd:element name="P_22C1" type="tns:TZnakowy" minOccurs="0">
    <xsd:annotation>
      <xsd:documentation>Jeśli dostawa dotyczy jednostek pływających, o których
mowa w art. 2 pkt 10 lit. b ustawy, można podać numer kadłuba nowego środka
transportu</xsd:documentation>
    </xsd:annotation>
  </xsd:element>
</xsd:sequence>
<xsd:sequence>
  <xsd:element name="P_22D" type="tns:TZnakowy">
    <xsd:annotation>
      <xsd:documentation>Jeśli dostawa dotyczy statków powietrznych, o których
mowa w art. 2 pkt 10 lit. c ustawy, należy podać liczbę godzin roboczych używania nowego środka
transportu</xsd:documentation>
    </xsd:annotation>
  </xsd:element>

```

	<pre> </xsd:element> <xsd:element name="P_22D1" type="tns:TZnakowy" minOccurs="0"> <xsd:annotation> <xsd:documentation>Jeśli dostawa dotyczy statków powietrznych, o których mowa w art. 2 pkt 10 lit. c ustawy, można podać numer fabryczny nowego środka transportu</xsd:documentation> </xsd:annotation> </xsd:element> </xsd:sequence> </xsd:choice> </xsd:sequence> </xsd:complexType> </xsd:element> </xsd:sequence> <xsd:element name="P_22N" type="etd:TWybor1"> <xsd:annotation> <xsd:documentation>Znacznik braku wewnątrzspółnotowej dostawy nowych środków transportu</xsd:documentation> </xsd:annotation> </xsd:element> </xsd:choice> </xsd:complexType> </xsd:element> </pre>
--	---

element Faktura/Fa/Adnotacje/NoweSrodkiTransportu/P_22

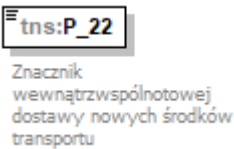
diagram							
namespace	http://crd.gov.pl/wzor/2023/06/29/12648/						
type	etd:TWybor1						
properties	content simple						
facets	<table border="1"> <thead> <tr> <th>Kind</th> <th>Value</th> <th>Annotation</th> </tr> </thead> <tbody> <tr> <td>enumeration</td> <td>1</td> <td></td> </tr> </tbody> </table>	Kind	Value	Annotation	enumeration	1	
Kind	Value	Annotation					
enumeration	1						
annotation	documentation Znacznik wewnątrzspółnotowej dostawy nowych środków transportu						
source	<pre> <xsd:element name="P_22" type="etd:TWybor1"> <xsd:annotation> <xsd:documentation>Znacznik wewnątrzspółnotowej dostawy nowych środków transportu</xsd:documentation> </xsd:annotation> </xsd:element> </pre>						

element **Faktura/Fa/Adnotacje/NoweSrodkiTransportu/P_42_5**

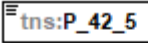
diagram	 <p>Jeśli występuje obowiązek, o którym mowa w art. 42 ust. 5 ustawy, należy podać wartość "1", w przeciwnym przypadku - wartość "2"</p>									
namespace	http://crd.gov.pl/wzor/2023/06/29/12648/									
type	etd:TWybor1_2									
properties	content simple									
facets	<table border="1"> <thead> <tr> <th>Kind</th> <th>Value</th> <th>Annotation</th> </tr> </thead> <tbody> <tr> <td>enumeration</td> <td>1</td> <td></td> </tr> <tr> <td>enumeration</td> <td>2</td> <td></td> </tr> </tbody> </table>	Kind	Value	Annotation	enumeration	1		enumeration	2	
Kind	Value	Annotation								
enumeration	1									
enumeration	2									
annotation	documentation Jeśli występuje obowiązek, o którym mowa w art. 42 ust. 5 ustawy, należy podać wartość "1", w przeciwnym przypadku - wartość "2"									
source	<pre><xsd:element name="P_42_5" type="etd:TWybor1_2"> <xsd:annotation> <xsd:documentation>Jeśli występuje obowiązek, o którym mowa w art. 42 ust. 5 ustawy, należy podać wartość "1", w przeciwnym przypadku - wartość "2"</xsd:documentation> </xsd:annotation> </xsd:element></pre>									

element **Faktura/Fa/Adnotacje/NoweSrodkiTransportu/NowySrodekTransportu**

diagram

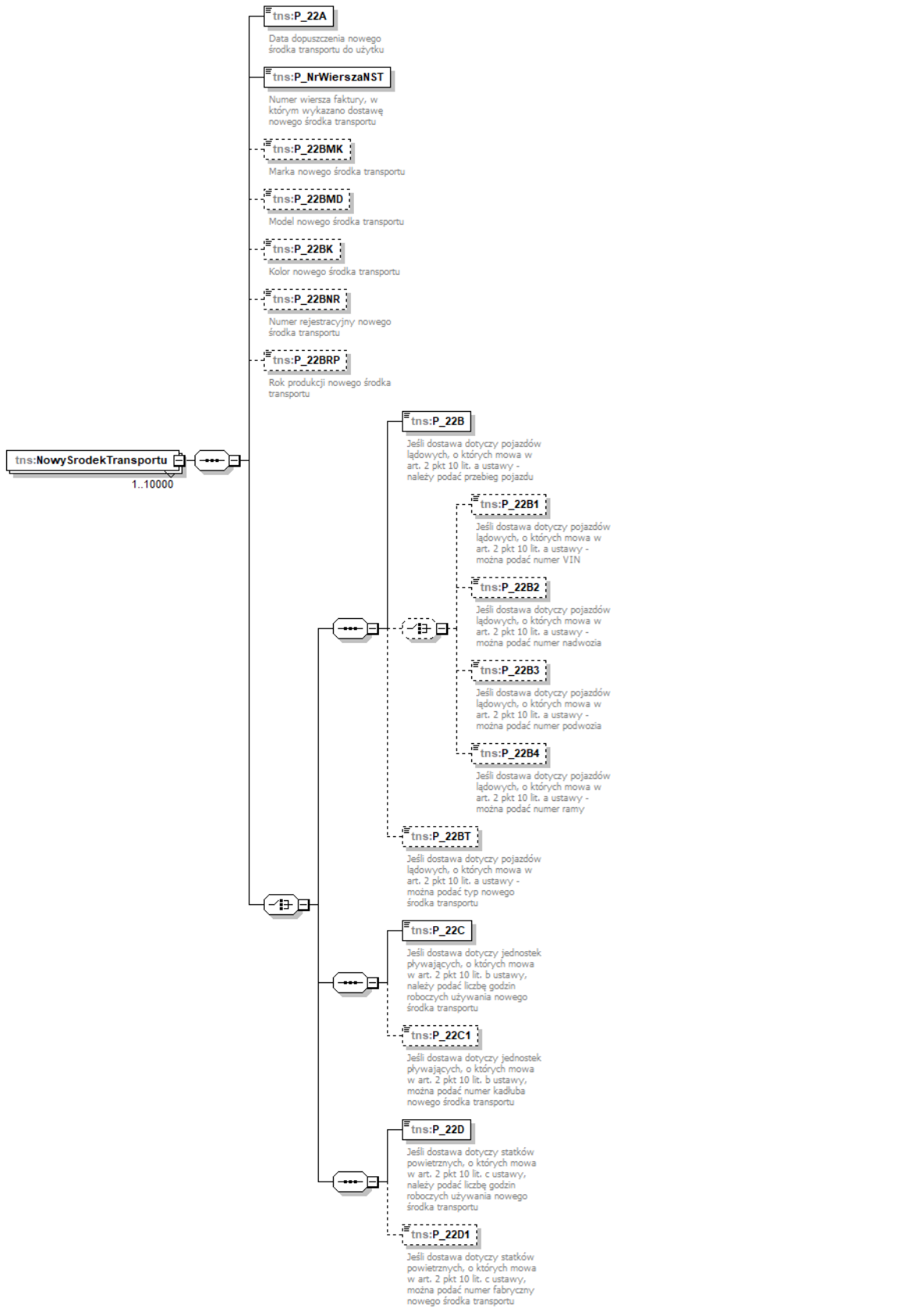

namespace	http://crd.gov.pl/wzor/2023/06/29/12648/
properties	minOcc 1 maxOcc 10000 content complex
children	tns:P_22A tns:P_NrWierszaNST tns:P_22BMK tns:P_22BMD tns:P_22BK tns:P_22BNR tns:P_22BRP tns:P_22B tns:P_22B1 tns:P_22B2 tns:P_22B3 tns:P_22B4 tns:P_22BT tns:P_22C tns:P_22C1 tns:P_22D tns:P_22D1
source	<pre> <xsd:element name="NowySrodekTransportu" maxOccurs="10000"> <xsd:complexType> <xsd:sequence> <xsd:element name="P_22A" type="tns:TDataT"> <xsd:annotation> <xsd:documentation>Data dopuszczenia nowego środka transportu do użytku</xsd:documentation> </xsd:annotation> </xsd:element> <xsd:element name="P_NrWierszaNST" type="tns:TNaturalny"> <xsd:annotation> <xsd:documentation>Numer wiersza faktury, w którym wykazano dostawę nowego środka transportu</xsd:documentation> </xsd:annotation> </xsd:element> <xsd:element name="P_22BMK" type="tns:TZnakowy" minOccurs="0"> <xsd:annotation> <xsd:documentation>Marka nowego środka transportu</xsd:documentation> </xsd:annotation> </xsd:element> <xsd:element name="P_22BMD" type="tns:TZnakowy" minOccurs="0"> <xsd:annotation> <xsd:documentation>Model nowego środka transportu</xsd:documentation> </xsd:annotation> </xsd:element> <xsd:element name="P_22BK" type="tns:TZnakowy" minOccurs="0"> <xsd:annotation> <xsd:documentation>Kolor nowego środka transportu</xsd:documentation> </xsd:annotation> </xsd:element> <xsd:element name="P_22BNR" type="tns:TZnakowy" minOccurs="0"> <xsd:annotation> <xsd:documentation>Numer rejestracyjny nowego środka transportu</xsd:documentation> </xsd:annotation> </xsd:element> <xsd:element name="P_22BRP" type="tns:TZnakowy" minOccurs="0"> <xsd:annotation> <xsd:documentation>Rok produkcji nowego środka transportu</xsd:documentation> </xsd:annotation> </xsd:element> <xsd:choice> <xsd:sequence> <xsd:element name="P_22B" type="tns:TZnakowy"> <xsd:annotation> <xsd:documentation>Jeśli dostawa dotyczy pojazdów lądowych, o których mowa w art. 2 pkt 10 lit. a ustawy - należy podać przebieg pojazdu</xsd:documentation> </xsd:annotation> </xsd:element> </pre>

```

<xsd:choice minOccurs="0">
  <xsd:element name="P_22B1" type="tns:TZnakowy" minOccurs="0">
    <xsd:annotation>
      <xsd:documentation>Jeśli dostawa dotyczy pojazdów lądowych, o których mowa w
art. 2 pkt 10 lit. a ustawy - można podać numer VIN</xsd:documentation>
    </xsd:annotation>
  </xsd:element>
  <xsd:element name="P_22B2" type="tns:TZnakowy" minOccurs="0">
    <xsd:annotation>
      <xsd:documentation>Jeśli dostawa dotyczy pojazdów lądowych, o których mowa w
art. 2 pkt 10 lit. a ustawy - można podać numer nadwozia</xsd:documentation>
    </xsd:annotation>
  </xsd:element>
  <xsd:element name="P_22B3" type="tns:TZnakowy" minOccurs="0">
    <xsd:annotation>
      <xsd:documentation>Jeśli dostawa dotyczy pojazdów lądowych, o których mowa w
art. 2 pkt 10 lit. a ustawy - można podać numer podwozia</xsd:documentation>
    </xsd:annotation>
  </xsd:element>
  <xsd:element name="P_22B4" type="tns:TZnakowy" minOccurs="0">
    <xsd:annotation>
      <xsd:documentation>Jeśli dostawa dotyczy pojazdów lądowych, o których mowa w
art. 2 pkt 10 lit. a ustawy - można podać numer ramy</xsd:documentation>
    </xsd:annotation>
  </xsd:element>
</xsd:choice>
<xsd:element name="P_22BT" type="tns:TZnakowy" minOccurs="0">
  <xsd:annotation>
    <xsd:documentation>Jeśli dostawa dotyczy pojazdów lądowych, o których mowa w
art. 2 pkt 10 lit. a ustawy - można podać typ nowego środka transportu</xsd:documentation>
  </xsd:annotation>
</xsd:element>
</xsd:sequence>
<xsd:sequence>
  <xsd:element name="P_22C" type="tns:TZnakowy">
    <xsd:annotation>
      <xsd:documentation>Jeśli dostawa dotyczy jednostek pływających, o których mowa
w art. 2 pkt 10 lit. b ustawy, należy podać liczbę godzin roboczych używania nowego środka
transportu</xsd:documentation>
    </xsd:annotation>
  </xsd:element>
  <xsd:element name="P_22C1" type="tns:TZnakowy" minOccurs="0">
    <xsd:annotation>
      <xsd:documentation>Jeśli dostawa dotyczy jednostek pływających, o których mowa
w art. 2 pkt 10 lit. b ustawy, można podać numer kadłuba nowego środka
transportu</xsd:documentation>
    </xsd:annotation>
  </xsd:element>
</xsd:sequence>
<xsd:sequence>
  <xsd:element name="P_22D" type="tns:TZnakowy">
    <xsd:annotation>
      <xsd:documentation>Jeśli dostawa dotyczy statków powietrznych, o których mowa w
art. 2 pkt 10 lit. c ustawy, należy podać liczbę godzin roboczych używania nowego środka
transportu</xsd:documentation>
    </xsd:annotation>
  </xsd:element>

```

	<pre> </xsd:element> <xsd:element name="P_22D1" type="tns:TZnakowy" minOccurs="0"> <xsd:annotation> <xsd:documentation>Jeśli dostawa dotyczy statków powietrznych, o których mowa w art. 2 pkt 10 lit. c ustawy, można podać numer fabryczny nowego środka transportu</xsd:documentation> </xsd:annotation> </xsd:element> </xsd:sequence> </xsd:choice> </xsd:sequence> </xsd:complexType> </xsd:element> </pre>
--	---

element **Faktura/Fa/Adnotacje/NoweSrodkiTransportu/NowySrodekTransportu/P_22A**

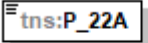
diagram	 <p>Data dopuszczenia nowego środka transportu do użytku</p>												
namespace	http://crd.gov.pl/wzor/2023/06/29/12648/												
type	tns:TDataT												
properties	content simple												
facets	<table border="1"> <thead> <tr> <th>Kind</th> <th>Value</th> <th>Annotation</th> </tr> </thead> <tbody> <tr> <td>minInclusive</td> <td>2006-01-01</td> <td></td> </tr> <tr> <td>maxInclusive</td> <td>2050-01-01</td> <td></td> </tr> <tr> <td>pattern</td> <td>((\d{4})-(\d{2})-(\d{2}))</td> <td></td> </tr> </tbody> </table>	Kind	Value	Annotation	minInclusive	2006-01-01		maxInclusive	2050-01-01		pattern	((\d{4})-(\d{2})-(\d{2}))	
Kind	Value	Annotation											
minInclusive	2006-01-01												
maxInclusive	2050-01-01												
pattern	((\d{4})-(\d{2})-(\d{2}))												
annotation	documentation Data dopuszczenia nowego środka transportu do użytku												
source	<pre> <xsd:element name="P_22A" type="tns:TDataT"> <xsd:annotation> <xsd:documentation>Data dopuszczenia nowego środka transportu do użytku</xsd:documentation> </xsd:annotation> </xsd:element> </pre>												

element **Faktura/Fa/Adnotacje/NoweSrodkiTransportu/NowySrodekTransportu/P_NrWierszaNST**

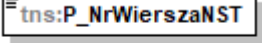
diagram	 <p>Numer wiersza faktury, w którym wykazano dostawę nowego środka transportu</p>												
namespace	http://crd.gov.pl/wzor/2023/06/29/12648/												
type	tns:TNaturalny												
properties	content simple												
facets	<table border="1"> <thead> <tr> <th>Kind</th> <th>Value</th> <th>Annotation</th> </tr> </thead> <tbody> <tr> <td>minExclusive</td> <td>0</td> <td></td> </tr> <tr> <td>totalDigits</td> <td>14</td> <td></td> </tr> <tr> <td>whiteSpace</td> <td>collapse</td> <td></td> </tr> </tbody> </table>	Kind	Value	Annotation	minExclusive	0		totalDigits	14		whiteSpace	collapse	
Kind	Value	Annotation											
minExclusive	0												
totalDigits	14												
whiteSpace	collapse												

annotation	documentation Numer wiersza faktury, w którym wykazano dostawę nowego środka transportu
source	<pre><xsd:element name="P_NrWierszaNST" type="tns:TNaturalny"> <xsd:annotation> <xsd:documentation>Numer wiersza faktury, w którym wykazano dostawę nowego środka transportu</xsd:documentation> </xsd:annotation> </xsd:element></pre>

element **Faktura/Fa/Adnotacje/NoweSrodkiTransportu/NowySrodekTransportu/P_22BMK**

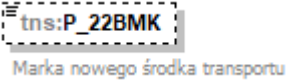
diagram										
namespace	http://crd.gov.pl/wzor/2023/06/29/12648/									
type	tns:TZnakowy									
properties	minOcc 0 maxOcc 1 content simple									
facets	<table border="1"> <thead> <tr> <th>Kind</th> <th>Value</th> <th>Annotation</th> </tr> </thead> <tbody> <tr> <td>minLength</td> <td>1</td> <td></td> </tr> <tr> <td>maxLength</td> <td>256</td> <td></td> </tr> </tbody> </table>	Kind	Value	Annotation	minLength	1		maxLength	256	
Kind	Value	Annotation								
minLength	1									
maxLength	256									
annotation	documentation Marka nowego środka transportu									
source	<pre><xsd:element name="P_22BMK" type="tns:TZnakowy" minOccurs="0"> <xsd:annotation> <xsd:documentation>Marka nowego środka transportu</xsd:documentation> </xsd:annotation> </xsd:element></pre>									

element **Faktura/Fa/Adnotacje/NoweSrodkiTransportu/NowySrodekTransportu/P_22BMD**

diagram										
namespace	http://crd.gov.pl/wzor/2023/06/29/12648/									
type	tns:TZnakowy									
properties	minOcc 0 maxOcc 1 content simple									
facets	<table border="1"> <thead> <tr> <th>Kind</th> <th>Value</th> <th>Annotation</th> </tr> </thead> <tbody> <tr> <td>minLength</td> <td>1</td> <td></td> </tr> <tr> <td>maxLength</td> <td>256</td> <td></td> </tr> </tbody> </table>	Kind	Value	Annotation	minLength	1		maxLength	256	
Kind	Value	Annotation								
minLength	1									
maxLength	256									
annotation	documentation Model nowego środka transportu									
source	<pre><xsd:element name="P_22BMD" type="tns:TZnakowy" minOccurs="0"> <xsd:annotation> <xsd:documentation>Model nowego środka transportu</xsd:documentation> </xsd:annotation> </xsd:element></pre>									

element **Faktura/Fa/Adnotacje/NoweSrodkiTransportu/NowySrodekTransportu/P_22BK**

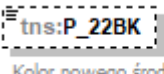
diagram	 <p>Kolor nowego środka transportu</p>									
namespace	http://crd.gov.pl/wzor/2023/06/29/12648/									
type	tns:TZnakowy									
properties	minOcc 0 maxOcc 1 content simple									
facets	<table border="0"> <tr> <td>Kind</td> <td>Value</td> <td>Annotation</td> </tr> <tr> <td>minLength</td> <td>1</td> <td></td> </tr> <tr> <td>maxLength</td> <td>256</td> <td></td> </tr> </table>	Kind	Value	Annotation	minLength	1		maxLength	256	
Kind	Value	Annotation								
minLength	1									
maxLength	256									
annotation	documentation Kolor nowego środka transportu									
source	<pre><xsd:element name="P_22BK" type="tns:TZnakowy" minOccurs="0"> <xsd:annotation> <xsd:documentation>Kolor nowego środka transportu</xsd:documentation> </xsd:annotation> </xsd:element></pre>									

element **Faktura/Fa/Adnotacje/NoweSrodkiTransportu/NowySrodekTransportu/P_22BNR**

diagram	 <p>Numer rejestracyjny nowego środka transportu</p>									
namespace	http://crd.gov.pl/wzor/2023/06/29/12648/									
type	tns:TZnakowy									
properties	minOcc 0 maxOcc 1 content simple									
facets	<table border="0"> <tr> <td>Kind</td> <td>Value</td> <td>Annotation</td> </tr> <tr> <td>minLength</td> <td>1</td> <td></td> </tr> <tr> <td>maxLength</td> <td>256</td> <td></td> </tr> </table>	Kind	Value	Annotation	minLength	1		maxLength	256	
Kind	Value	Annotation								
minLength	1									
maxLength	256									
annotation	documentation Numer rejestracyjny nowego środka transportu									
source	<pre><xsd:element name="P_22BNR" type="tns:TZnakowy" minOccurs="0"> <xsd:annotation> <xsd:documentation>Numer rejestracyjny nowego środka transportu</xsd:documentation> </xsd:annotation> </xsd:element></pre>									

element **Faktura/Fa/Adnotacje/NoweSrodkiTransportu/NowySrodekTransportu/P_22BRP**

diagram	 <p>Rok produkcji nowego środka transportu</p>
namespace	http://crd.gov.pl/wzor/2023/06/29/12648/

type	tns:TZnakowy
properties	minOcc 0 maxOcc 1 content simple
facets	Kind Value Annotation minLength 1 maxLength 256
annotation	documentation Rok produkcji nowego środka transportu
source	<pre><xsd:element name="P_22BRP" type="tns:TZnakowy" minOccurs="0"> <xsd:annotation> <xsd:documentation>Rok produkcji nowego środka transportu</xsd:documentation> </xsd:annotation> </xsd:element></pre>

element **Faktura/Fa/Adnotacje/NoweSrodkiTransportu/NowySrodekTransportu/P_22B**

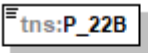
diagram	 <p>Jeśli dostawa dotyczy pojazdów lądowych, o których mowa w art. 2 pkt 10 lit. a ustawy - należy podać przebieg pojazdu</p>
namespace	http://crd.gov.pl/wzor/2023/06/29/12648/
type	tns:TZnakowy
properties	content simple
facets	Kind Value Annotation minLength 1 maxLength 256
annotation	documentation Jeśli dostawa dotyczy pojazdów lądowych, o których mowa w art. 2 pkt 10 lit. a ustawy - należy podać przebieg pojazdu
source	<pre><xsd:element name="P_22B" type="tns:TZnakowy"> <xsd:annotation> <xsd:documentation>Jeśli dostawa dotyczy pojazdów lądowych, o których mowa w art. 2 pkt 10 lit. a ustawy - należy podać przebieg pojazdu</xsd:documentation> </xsd:annotation> </xsd:element></pre>

element **Faktura/Fa/Adnotacje/NoweSrodkiTransportu/NowySrodekTransportu/P_22B1**

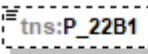
diagram	 <p>Jeśli dostawa dotyczy pojazdów lądowych, o których mowa w art. 2 pkt 10 lit. a ustawy - można podać numer VIN</p>
namespace	http://crd.gov.pl/wzor/2023/06/29/12648/
type	tns:TZnakowy
properties	minOcc 0 maxOcc 1 content simple

facets	<table border="1"> <thead> <tr> <th>Kind</th> <th>Value</th> <th>Annotation</th> </tr> </thead> <tbody> <tr> <td>minLength</td> <td>1</td> <td></td> </tr> <tr> <td>maxLength</td> <td>256</td> <td></td> </tr> </tbody> </table>	Kind	Value	Annotation	minLength	1		maxLength	256	
Kind	Value	Annotation								
minLength	1									
maxLength	256									
annotation	documentation Jeśli dostawa dotyczy pojazdów lądowych, o których mowa w art. 2 pkt 10 lit. a ustawy - można podać numer VIN									
source	<pre><xsd:element name="P_22B1" type="tns:TZnakowy" minOccurs="0"> <xsd:annotation> <xsd:documentation>Jeśli dostawa dotyczy pojazdów lądowych, o których mowa w art. 2 pkt 10 lit. a ustawy - można podać numer VIN</xsd:documentation> </xsd:annotation> </xsd:element></pre>									

element Faktura/Fa/Adnotacje/NoweSrodkiTransportu/NowySrodekTransportu/P_22B2

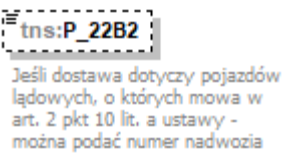
diagram										
namespace	http://crd.gov.pl/wzor/2023/06/29/12648/									
type	tns:TZnakowy									
properties	<table border="1"> <tbody> <tr> <td>minOcc</td> <td>0</td> </tr> <tr> <td>maxOcc</td> <td>1</td> </tr> <tr> <td>content</td> <td>simple</td> </tr> </tbody> </table>	minOcc	0	maxOcc	1	content	simple			
minOcc	0									
maxOcc	1									
content	simple									
facets	<table border="1"> <thead> <tr> <th>Kind</th> <th>Value</th> <th>Annotation</th> </tr> </thead> <tbody> <tr> <td>minLength</td> <td>1</td> <td></td> </tr> <tr> <td>maxLength</td> <td>256</td> <td></td> </tr> </tbody> </table>	Kind	Value	Annotation	minLength	1		maxLength	256	
Kind	Value	Annotation								
minLength	1									
maxLength	256									
annotation	documentation Jeśli dostawa dotyczy pojazdów lądowych, o których mowa w art. 2 pkt 10 lit. a ustawy - można podać numer nadwozia									
source	<pre><xsd:element name="P_22B2" type="tns:TZnakowy" minOccurs="0"> <xsd:annotation> <xsd:documentation>Jeśli dostawa dotyczy pojazdów lądowych, o których mowa w art. 2 pkt 10 lit. a ustawy - można podać numer nadwozia</xsd:documentation> </xsd:annotation> </xsd:element></pre>									

element Faktura/Fa/Adnotacje/NoweSrodkiTransportu/NowySrodekTransportu/P_22B3

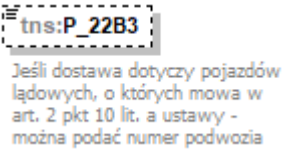
diagram										
namespace	http://crd.gov.pl/wzor/2023/06/29/12648/									
type	tns:TZnakowy									
properties	<table border="1"> <tbody> <tr> <td>minOcc</td> <td>0</td> </tr> <tr> <td>maxOcc</td> <td>1</td> </tr> <tr> <td>content</td> <td>simple</td> </tr> </tbody> </table>	minOcc	0	maxOcc	1	content	simple			
minOcc	0									
maxOcc	1									
content	simple									
facets	<table border="1"> <thead> <tr> <th>Kind</th> <th>Value</th> <th>Annotation</th> </tr> </thead> <tbody> <tr> <td>minLength</td> <td>1</td> <td></td> </tr> <tr> <td>maxLength</td> <td>256</td> <td></td> </tr> </tbody> </table>	Kind	Value	Annotation	minLength	1		maxLength	256	
Kind	Value	Annotation								
minLength	1									
maxLength	256									

annotation	documentation Jeśli dostawa dotyczy pojazdów lądowych, o których mowa w art. 2 pkt 10 lit. a ustawy - można podać numer podwozia
source	<pre><xsd:element name="P_22B3" type="tns:TZnakowy" minOccurs="0"> <xsd:annotation> <xsd:documentation>Jeśli dostawa dotyczy pojazdów lądowych, o których mowa w art. 2 pkt 10 lit. a ustawy - można podać numer podwozia</xsd:documentation> </xsd:annotation> </xsd:element></pre>

element **Faktura/Fa/Adnotacje/NoweSrodkiTransportu/NowySrodekTransportu/P_22B4**

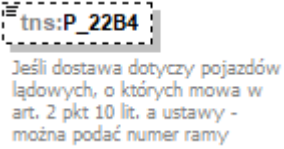
diagram										
namespace	http://crd.gov.pl/wzor/2023/06/29/12648/									
type	tns:TZnakowy									
properties	minOcc 0 maxOcc 1 content simple									
facets	<table border="1"> <thead> <tr> <th>Kind</th> <th>Value</th> <th>Annotation</th> </tr> </thead> <tbody> <tr> <td>minLength</td> <td>1</td> <td></td> </tr> <tr> <td>maxLength</td> <td>256</td> <td></td> </tr> </tbody> </table>	Kind	Value	Annotation	minLength	1		maxLength	256	
Kind	Value	Annotation								
minLength	1									
maxLength	256									
annotation	documentation Jeśli dostawa dotyczy pojazdów lądowych, o których mowa w art. 2 pkt 10 lit. a ustawy - można podać numer ramy									
source	<pre><xsd:element name="P_22B4" type="tns:TZnakowy" minOccurs="0"> <xsd:annotation> <xsd:documentation>Jeśli dostawa dotyczy pojazdów lądowych, o których mowa w art. 2 pkt 10 lit. a ustawy - można podać numer ramy</xsd:documentation> </xsd:annotation> </xsd:element></pre>									

element **Faktura/Fa/Adnotacje/NoweSrodkiTransportu/NowySrodekTransportu/P_22BT**

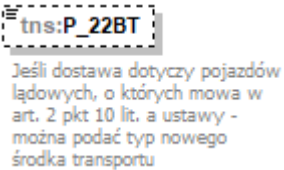
diagram										
namespace	http://crd.gov.pl/wzor/2023/06/29/12648/									
type	tns:TZnakowy									
properties	minOcc 0 maxOcc 1 content simple									
facets	<table border="1"> <thead> <tr> <th>Kind</th> <th>Value</th> <th>Annotation</th> </tr> </thead> <tbody> <tr> <td>minLength</td> <td>1</td> <td></td> </tr> <tr> <td>maxLength</td> <td>256</td> <td></td> </tr> </tbody> </table>	Kind	Value	Annotation	minLength	1		maxLength	256	
Kind	Value	Annotation								
minLength	1									
maxLength	256									
annotation	documentation Jeśli dostawa dotyczy pojazdów lądowych, o których mowa w art. 2 pkt 10 lit. a ustawy - można podać typ nowego środka transportu									

source	<pre><xsd:element name="P_22BT" type="tns:TZnakowy" minOccurs="0"> <xsd:annotation> <xsd:documentation>Jeśli dostawa dotyczy pojazdów lądowych, o których mowa w art. 2 pkt 10 lit. a ustawy - można podać typ nowego środka transportu</xsd:documentation> </xsd:annotation> </xsd:element></pre>
--------	--

element Faktura/Fa/Adnotacje/NoweSrodkiTransportu/NowySrodekTransportu/P_22C

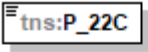
diagram	 <p>Jeśli dostawa dotyczy jednostek pływających, o których mowa w art. 2 pkt 10 lit. b ustawy, należy podać liczbę godzin roboczych używania nowego środka transportu</p>									
namespace	http://crd.gov.pl/wzor/2023/06/29/12648/									
type	tns:TZnakowy									
properties	content simple									
facets	<table border="1"> <thead> <tr> <th>Kind</th> <th>Value</th> <th>Annotation</th> </tr> </thead> <tbody> <tr> <td>minLength</td> <td>1</td> <td></td> </tr> <tr> <td>maxLength</td> <td>256</td> <td></td> </tr> </tbody> </table>	Kind	Value	Annotation	minLength	1		maxLength	256	
Kind	Value	Annotation								
minLength	1									
maxLength	256									
annotation	<p>documentation</p> <p>Jeśli dostawa dotyczy jednostek pływających, o których mowa w art. 2 pkt 10 lit. b ustawy, należy podać liczbę godzin roboczych używania nowego środka transportu</p>									
source	<pre><xsd:element name="P_22C" type="tns:TZnakowy"> <xsd:annotation> <xsd:documentation>Jeśli dostawa dotyczy jednostek pływających, o których mowa w art. 2 pkt 10 lit. b ustawy, należy podać liczbę godzin roboczych używania nowego środka transportu</xsd:documentation> </xsd:annotation> </xsd:element></pre>									

element Faktura/Fa/Adnotacje/NoweSrodkiTransportu/NowySrodekTransportu/P_22C1

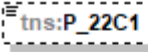
diagram	 <p>Jeśli dostawa dotyczy jednostek pływających, o których mowa w art. 2 pkt 10 lit. b ustawy, można podać numer kadłuba nowego środka transportu</p>									
namespace	http://crd.gov.pl/wzor/2023/06/29/12648/									
type	tns:TZnakowy									
properties	<table border="1"> <tbody> <tr> <td>minOcc</td> <td>0</td> </tr> <tr> <td>maxOcc</td> <td>1</td> </tr> <tr> <td>content</td> <td>simple</td> </tr> </tbody> </table>	minOcc	0	maxOcc	1	content	simple			
minOcc	0									
maxOcc	1									
content	simple									
facets	<table border="1"> <thead> <tr> <th>Kind</th> <th>Value</th> <th>Annotation</th> </tr> </thead> <tbody> <tr> <td>minLength</td> <td>1</td> <td></td> </tr> <tr> <td>maxLength</td> <td>256</td> <td></td> </tr> </tbody> </table>	Kind	Value	Annotation	minLength	1		maxLength	256	
Kind	Value	Annotation								
minLength	1									
maxLength	256									
annotation	<p>documentation</p> <p>Jeśli dostawa dotyczy jednostek pływających, o których mowa w art. 2 pkt 10 lit. b ustawy, można podać numer kadłuba</p>									

	nowego środka transportu
source	<pre><xsd:element name="P_22C1" type="tns:TZnakowy" minOccurs="0"> <xsd:annotation> <xsd:documentation>Jeśli dostawa dotyczy jednostek pływających, o których mowa w art. 2 pkt 10 lit. b ustawy, można podać numer kadłuba nowego środka transportu</xsd:documentation> </xsd:annotation> </xsd:element></pre>

element **Faktura/Fa/Adnotacje/NoweSrodkiTransportu/NowySrodekTransportu/P_22D**

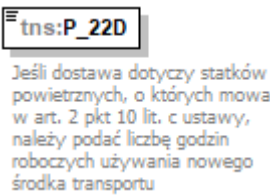
diagram										
namespace	http://crd.gov.pl/wzor/2023/06/29/12648/									
type	tns:TZnakowy									
properties	content simple									
facets	<table border="1"> <thead> <tr> <th>Kind</th> <th>Value</th> <th>Annotation</th> </tr> </thead> <tbody> <tr> <td>minLength</td> <td>1</td> <td></td> </tr> <tr> <td>maxLength</td> <td>256</td> <td></td> </tr> </tbody> </table>	Kind	Value	Annotation	minLength	1		maxLength	256	
Kind	Value	Annotation								
minLength	1									
maxLength	256									
annotation	documentation Jeśli dostawa dotyczy statków powietrznych, o których mowa w art. 2 pkt 10 lit. c ustawy, należy podać liczbę godzin roboczych używania nowego środka transportu									
source	<pre><xsd:element name="P_22D" type="tns:TZnakowy"> <xsd:annotation> <xsd:documentation>Jeśli dostawa dotyczy statków powietrznych, o których mowa w art. 2 pkt 10 lit. c ustawy, należy podać liczbę godzin roboczych używania nowego środka transportu</xsd:documentation> </xsd:annotation> </xsd:element></pre>									

element **Faktura/Fa/Adnotacje/NoweSrodkiTransportu/NowySrodekTransportu/P_22D1**

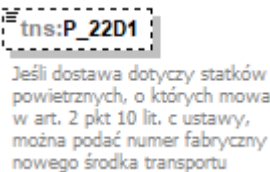
diagram										
namespace	http://crd.gov.pl/wzor/2023/06/29/12648/									
type	tns:TZnakowy									
properties	<table border="1"> <tbody> <tr> <td>minOcc</td> <td>0</td> </tr> <tr> <td>maxOcc</td> <td>1</td> </tr> <tr> <td>content</td> <td>simple</td> </tr> </tbody> </table>	minOcc	0	maxOcc	1	content	simple			
minOcc	0									
maxOcc	1									
content	simple									
facets	<table border="1"> <thead> <tr> <th>Kind</th> <th>Value</th> <th>Annotation</th> </tr> </thead> <tbody> <tr> <td>minLength</td> <td>1</td> <td></td> </tr> <tr> <td>maxLength</td> <td>256</td> <td></td> </tr> </tbody> </table>	Kind	Value	Annotation	minLength	1		maxLength	256	
Kind	Value	Annotation								
minLength	1									
maxLength	256									

annotation	documentation Jeśli dostawa dotyczy statków powietrznych, o których mowa w art. 2 pkt 10 lit. c ustawy, można podać numer fabryczny nowego środka transportu
source	<pre><xsd:element name="P_22D1" type="tns:TZnakowy" minOccurs="0"> <xsd:annotation> <xsd:documentation>Jeśli dostawa dotyczy statków powietrznych, o których mowa w art. 2 pkt 10 lit. c ustawy, można podać numer fabryczny nowego środka transportu</xsd:documentation> </xsd:annotation> </xsd:element></pre>

element Faktura/Fa/Adnotacje/NoweSrodkiTransportu/P_22N

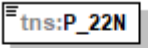
diagram	 <p>Znacznik braku wewnątrzwspólnotowej dostawy nowych środków transportu</p>						
namespace	http://crd.gov.pl/wzor/2023/06/29/12648/						
type	etd:TWybor1						
properties	content simple						
facets	<table border="1"> <thead> <tr> <th>Kind</th> <th>Value</th> <th>Annotation</th> </tr> </thead> <tbody> <tr> <td>enumeration</td> <td>1</td> <td></td> </tr> </tbody> </table>	Kind	Value	Annotation	enumeration	1	
Kind	Value	Annotation					
enumeration	1						
annotation	documentation Znacznik braku wewnątrzwspólnotowej dostawy nowych środków transportu						
source	<pre><xsd:element name="P_22N" type="etd:TWybor1"> <xsd:annotation> <xsd:documentation>Znacznik braku wewnątrzwspólnotowej dostawy nowych środków transportu</xsd:documentation> </xsd:annotation> </xsd:element></pre>						

element Faktura/Fa/Adnotacje/P_23

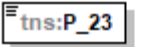
diagram	 <p>W przypadku faktur wystawianych w procedurze uproszczonej przez drugiego w kolejności podatnika, o którym mowa w art. 135 ust. 1 pkt 4 lit. b i c oraz ust. 2, zawierającej adnotację, o której mowa w art. 136 ust. 1 pkt 1 i stwierdzenie, o którym mowa w art. 136 ust. 1 pkt 2 ustawy, należy podać wartość "1", w przeciwnym przypadku - wartość "2"</p>						
namespace	http://crd.gov.pl/wzor/2023/06/29/12648/						
type	etd:TWybor1_2						
properties	content simple						
facets	<table border="1"> <thead> <tr> <th>Kind</th> <th>Value</th> <th>Annotation</th> </tr> </thead> <tbody> <tr> <td>enumeration</td> <td>1</td> <td></td> </tr> </tbody> </table>	Kind	Value	Annotation	enumeration	1	
Kind	Value	Annotation					
enumeration	1						

	enumeration 2
annotation	documentation W przypadku faktur wystawianych w procedurze uproszczonej przez drugiego w kolejności podatnika, o którym mowa w art. 135 ust. 1 pkt 4 lit. b i c oraz ust. 2, zawierającej adnotację, o której mowa w art. 136 ust. 1 pkt 1 i stwierdzenie, o którym mowa w art. 136 ust. 1 pkt 2 ustawy, należy podać wartość "1", w przeciwnym przypadku - wartość "2"
source	<pre> <xsd:element name="P_23" type="etd:TWybor1_2"> <xsd:annotation> <xsd:documentation>W przypadku faktur wystawianych w procedurze uproszczonej przez drugiego w kolejności podatnika, o którym mowa w art. 135 ust. 1 pkt 4 lit. b i c oraz ust. 2, zawierającej adnotację, o której mowa w art. 136 ust. 1 pkt 1 i stwierdzenie, o którym mowa w art. 136 ust. 1 pkt 2 ustawy, należy podać wartość "1", w przeciwnym przypadku - wartość "2"</xsd:documentation> </xsd:annotation> </xsd:element> </pre>

element **Faktura/Fa/Adnotacje/PMarzy**

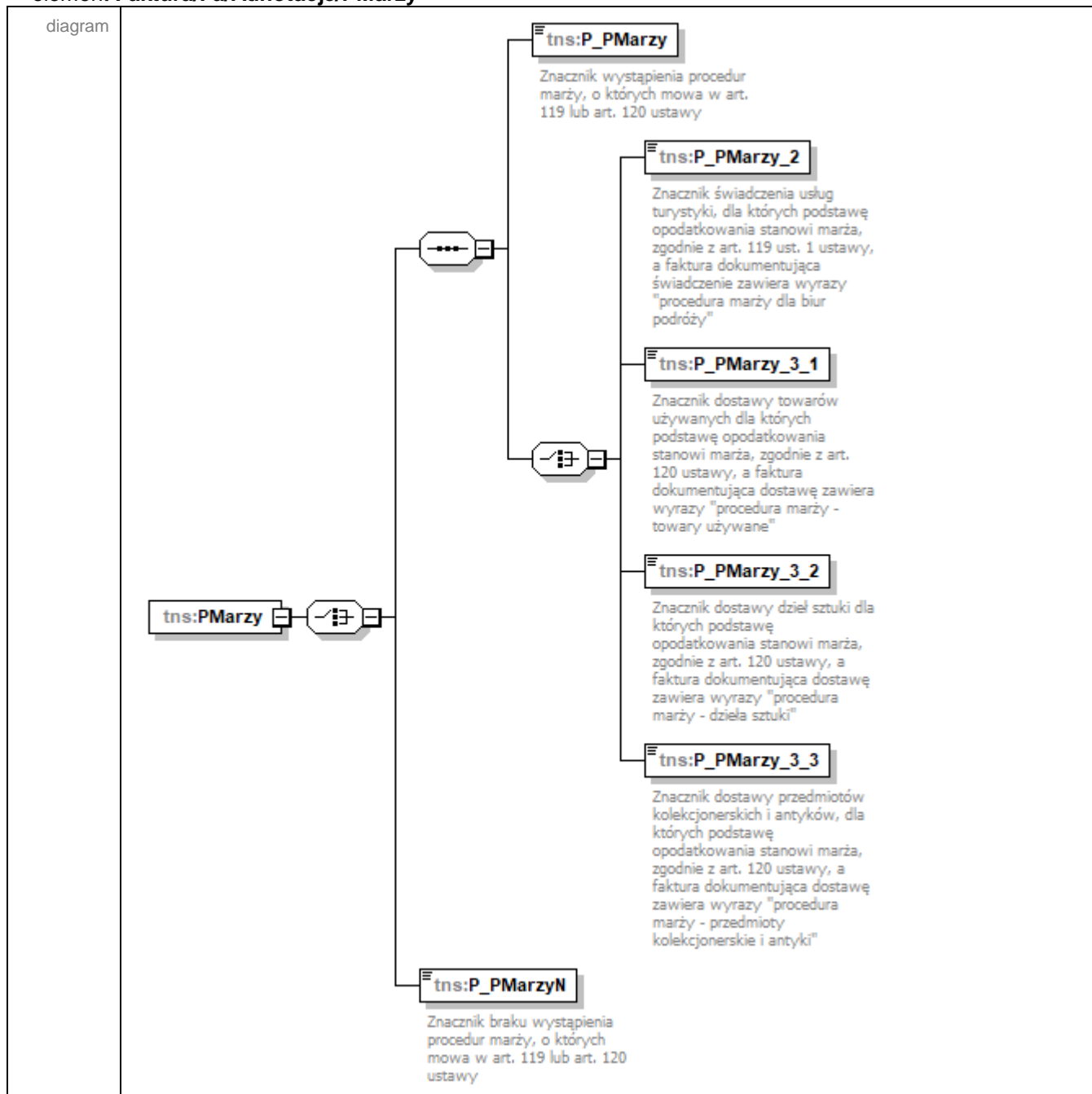

namespace <http://crd.gov.pl/wzor/2023/06/29/12648/>

properties content complex

children [tns:P_Marzy](#) [tns:P_Marzy_2](#) [tns:P_Marzy_3_1](#) [tns:P_Marzy_3_2](#) [tns:P_Marzy_3_3](#) [tns:P_MarzyN](#)

```

<xsd:element name="PMarzy">
  <xsd:complexType>
    <xsd:choice>
      <xsd:sequence>
        <xsd:element name="P_Marzy" type="etd:TWybor1">
          <xsd:annotation>

```

```

<xsd:documentation>Znacznik wystąpienia procedur marży, o których mowa w art. 119
lub art. 120 ustawy</xsd:documentation>
</xsd:annotation>
</xsd:element>
<xsd:choice>
  <xsd:element name="P_PMarzy_2" type="etd:TWybor1">
    <xsd:annotation>
      <xsd:documentation>Znacznik świadczenia usług turystyki, dla których podstawę
opodatkowania stanowi marża, zgodnie z art. 119 ust. 1 ustawy, a faktura dokumentująca
świadczenie zawiera wyrazy "procedura marży dla biur podróży"</xsd:documentation>
    </xsd:annotation>
  </xsd:element>
  <xsd:element name="P_PMarzy_3_1" type="etd:TWybor1">
    <xsd:annotation>
      <xsd:documentation>Znacznik dostawy towarów używanych dla których podstawę
opodatkowania stanowi marża, zgodnie z art. 120 ustawy, a faktura dokumentująca dostawę
zawiera wyrazy "procedura marży - towary używane"</xsd:documentation>
    </xsd:annotation>
  </xsd:element>
  <xsd:element name="P_PMarzy_3_2" type="etd:TWybor1">
    <xsd:annotation>
      <xsd:documentation>Znacznik dostawy dzieł sztuki dla których podstawę
opodatkowania stanowi marża, zgodnie z art. 120 ustawy, a faktura dokumentująca dostawę
zawiera wyrazy "procedura marży - dzieła sztuki"</xsd:documentation>
    </xsd:annotation>
  </xsd:element>
  <xsd:element name="P_PMarzy_3_3" type="etd:TWybor1">
    <xsd:annotation>
      <xsd:documentation>Znacznik dostawy przedmiotów kolekcjonerskich i antyków, dla
których podstawę opodatkowania stanowi marża, zgodnie z art. 120 ustawy, a faktura
dokumentująca dostawę zawiera wyrazy "procedura marży - przedmioty kolekcjonerskie i
antyki"</xsd:documentation>
    </xsd:annotation>
  </xsd:element>
</xsd:choice>
</xsd:sequence>
<xsd:element name="P_PMarzyN" type="etd:TWybor1">
  <xsd:annotation>
    <xsd:documentation>Znacznik braku wystąpienia procedur marży, o których mowa w art.
119 lub art. 120 ustawy</xsd:documentation>
  </xsd:annotation>
</xsd:element>
</xsd:choice>
</xsd:complexType>
</xsd:element>

```

element **Faktura/Fa/Adnotacje/PMarzy/P_PMarzy**

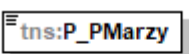
diagram	 <p>Znacznik wystąpienia procedur marży, o których mowa w art. 119 lub art. 120 ustawy</p>
namespace	http://crd.gov.pl/wzor/2023/06/29/12648/

type	etd:TWybor1
properties	content simple
facets	Kind Value Annotation enumeration 1
annotation	documentation Znacznik wystąpienia procedur marży, o których mowa w art. 119 lub art. 120 ustawy
source	<pre><xsd:element name="P_PMarzy" type="etd:TWybor1"> <xsd:annotation> <xsd:documentation>Znacznik wystąpienia procedur marży, o których mowa w art. 119 lub art. 120 ustawy</xsd:documentation> </xsd:annotation> </xsd:element></pre>

element Faktura/Fa/Adnotacje/PMarzy/P_PMarzy_2

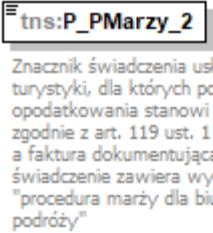
diagram	 <p>Znacznik świadczenia usług turystyki, dla których podstawę opodatkowania stanowi marża, zgodnie z art. 119 ust. 1 ustawy, a faktura dokumentująca świadczenie zawiera wyrazy "procedura marży dla biur podróży"</p>
namespace	http://crd.gov.pl/wzor/2023/06/29/12648/
type	etd:TWybor1
properties	content simple
facets	Kind Value Annotation enumeration 1
annotation	documentation Znacznik świadczenia usług turystyki, dla których podstawę opodatkowania stanowi marża, zgodnie z art. 119 ust. 1 ustawy, a faktura dokumentująca świadczenie zawiera wyrazy "procedura marży dla biur podróży"
source	<pre><xsd:element name="P_PMarzy_2" type="etd:TWybor1"> <xsd:annotation> <xsd:documentation>Znacznik świadczenia usług turystyki, dla których podstawę opodatkowania stanowi marża, zgodnie z art. 119 ust. 1 ustawy, a faktura dokumentująca świadczenie zawiera wyrazy "procedura marży dla biur podróży"</xsd:documentation> </xsd:annotation> </xsd:element></pre>

element Faktura/Fa/Adnotacje/PMarzy/P_PMarzy_3_1

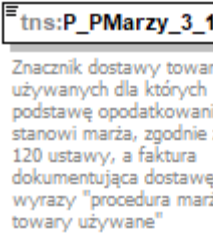
diagram	 <p>Znacznik dostawy towarów używanych dla których podstawę opodatkowania stanowi marża, zgodnie z art. 120 ustawy, a faktura dokumentująca dostawę zawiera wyrazy "procedura marży - towary używane"</p>
namespace	http://crd.gov.pl/wzor/2023/06/29/12648/

type	etd:TWybor1
properties	content simple
facets	Kind Value Annotation enumeration 1
annotation	documentation Znacznik dostawy towarów używanych dla których podstawę opodatkowania stanowi marża, zgodnie z art. 120 ustawy, a faktura dokumentująca dostawę zawiera wyrazy "procedura marży - towary używane"
source	<pre><xsd:element name="P_PMarzy_3_1" type="etd:TWybor1"> <xsd:annotation> <xsd:documentation>Znacznik dostawy towarów używanych dla których podstawę opodatkowania stanowi marża, zgodnie z art. 120 ustawy, a faktura dokumentująca dostawę zawiera wyrazy "procedura marży - towary używane"</xsd:documentation> </xsd:annotation> </xsd:element></pre>

element **Faktura/Fa/Adnotacje/PMarzy/P_PMarzy_3_2**

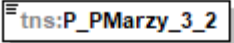
diagram	 <p>Znacznik dostawy dzieł sztuki dla których podstawę opodatkowania stanowi marża, zgodnie z art. 120 ustawy, a faktura dokumentująca dostawę zawiera wyrazy "procedura marży - dzieła sztuki"</p>
namespace	http://crd.gov.pl/wzor/2023/06/29/12648/
type	etd:TWybor1
properties	content simple
facets	Kind Value Annotation enumeration 1
annotation	documentation Znacznik dostawy dzieł sztuki dla których podstawę opodatkowania stanowi marża, zgodnie z art. 120 ustawy, a faktura dokumentująca dostawę zawiera wyrazy "procedura marży - dzieła sztuki"
source	<pre><xsd:element name="P_PMarzy_3_2" type="etd:TWybor1"> <xsd:annotation> <xsd:documentation>Znacznik dostawy dzieł sztuki dla których podstawę opodatkowania stanowi marża, zgodnie z art. 120 ustawy, a faktura dokumentująca dostawę zawiera wyrazy "procedura marży - dzieła sztuki"</xsd:documentation> </xsd:annotation> </xsd:element></pre>

element **Faktura/Fa/Adnotacje/PMarzy/P_PMarzy_3_3**

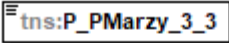
diagram	 <p>Znacznik dostawy przedmiotów kolekcjonerskich i antyków, dla których podstawę opodatkowania stanowi marża, zgodnie z art. 120 ustawy, a faktura dokumentująca dostawę zawiera wyrazy "procedura marży - przedmioty kolekcjonerskie i antyki"</p>						
namespace	http://crd.gov.pl/wzor/2023/06/29/12648/						
type	etd:TWybor1						
properties	content simple						
facets	<table border="1"> <thead> <tr> <th>Kind</th> <th>Value</th> <th>Annotation</th> </tr> </thead> <tbody> <tr> <td>enumeration</td> <td>1</td> <td></td> </tr> </tbody> </table>	Kind	Value	Annotation	enumeration	1	
Kind	Value	Annotation					
enumeration	1						
annotation	documentation Znacznik dostawy przedmiotów kolekcjonerskich i antyków, dla których podstawę opodatkowania stanowi marża, zgodnie z art. 120 ustawy, a faktura dokumentująca dostawę zawiera wyrazy "procedura marży - przedmioty kolekcjonerskie i antyki"						
source	<pre><xsd:element name="P_PMarzy_3_3" type="etd:TWybor1"> <xsd:annotation> <xsd:documentation>Znacznik dostawy przedmiotów kolekcjonerskich i antyków, dla których podstawę opodatkowania stanowi marża, zgodnie z art. 120 ustawy, a faktura dokumentująca dostawę zawiera wyrazy "procedura marży - przedmioty kolekcjonerskie i antyki"</xsd:documentation> </xsd:annotation> </xsd:element></pre>						

element **Faktura/Fa/Adnotacje/PMarzy/P_PMarzyN**

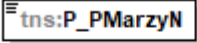
diagram	 <p>Znacznik braku wystąpienia procedur marży, o których mowa w art. 119 lub art. 120 ustawy</p>						
namespace	http://crd.gov.pl/wzor/2023/06/29/12648/						
type	etd:TWybor1						
properties	content simple						
facets	<table border="1"> <thead> <tr> <th>Kind</th> <th>Value</th> <th>Annotation</th> </tr> </thead> <tbody> <tr> <td>enumeration</td> <td>1</td> <td></td> </tr> </tbody> </table>	Kind	Value	Annotation	enumeration	1	
Kind	Value	Annotation					
enumeration	1						
annotation	documentation Znacznik braku wystąpienia procedur marży, o których mowa w art. 119 lub art. 120 ustawy						
source	<pre><xsd:element name="P_PMarzyN" type="etd:TWybor1"> <xsd:annotation> <xsd:documentation>Znacznik braku wystąpienia procedur marży, o których mowa w art. 119 lub art. 120 ustawy</xsd:documentation> </xsd:annotation> </xsd:element></pre>						

element Faktura/Fa/RodzajFaktury

diagram	 Rodzaj faktury																														
namespace	http://crd.gov.pl/wzor/2023/06/29/12648/																														
type	tns:TRodzajFaktury																														
properties	content simple																														
facets	<table border="1"> <thead> <tr> <th>Kind</th> <th>Value</th> <th>Annotation</th> </tr> </thead> <tbody> <tr> <td>minLength</td> <td>1</td> <td></td> </tr> <tr> <td>maxLength</td> <td>256</td> <td></td> </tr> <tr> <td>enumeration</td> <td>VAT</td> <td>documentation Faktura podstawowa</td> </tr> <tr> <td>enumeration</td> <td>KOR</td> <td>documentation Faktura korygująca</td> </tr> <tr> <td>enumeration</td> <td>ZAL</td> <td>documentation Faktura dokumentująca otrzymanie zapłaty lub jej części przed dokonaniem czynności oraz faktura wystawiona w związku z art. 106f ust. 4 ustawy</td> </tr> <tr> <td>enumeration</td> <td>ROZ</td> <td>documentation Faktura wystawiona w związku z art. 106f ust. 3 ustawy</td> </tr> <tr> <td>enumeration</td> <td>UPR</td> <td>documentation Faktura, o której mowa w art. 106e ust. 5 pkt 3 ustawy</td> </tr> <tr> <td>enumeration</td> <td>KOR_ZAL</td> <td>documentation Faktura korygująca fakturę dokumentującą otrzymanie zapłaty lub jej części przed dokonaniem czynności oraz fakturę wystawioną w związku z art. 106f ust. 4 ustawy</td> </tr> <tr> <td>enumeration</td> <td>KOR_ROZ</td> <td>documentation Faktura korygująca fakturę wystawioną w związku z art. 106f ust. 3 ustawy</td> </tr> </tbody> </table>	Kind	Value	Annotation	minLength	1		maxLength	256		enumeration	VAT	documentation Faktura podstawowa	enumeration	KOR	documentation Faktura korygująca	enumeration	ZAL	documentation Faktura dokumentująca otrzymanie zapłaty lub jej części przed dokonaniem czynności oraz faktura wystawiona w związku z art. 106f ust. 4 ustawy	enumeration	ROZ	documentation Faktura wystawiona w związku z art. 106f ust. 3 ustawy	enumeration	UPR	documentation Faktura, o której mowa w art. 106e ust. 5 pkt 3 ustawy	enumeration	KOR_ZAL	documentation Faktura korygująca fakturę dokumentującą otrzymanie zapłaty lub jej części przed dokonaniem czynności oraz fakturę wystawioną w związku z art. 106f ust. 4 ustawy	enumeration	KOR_ROZ	documentation Faktura korygująca fakturę wystawioną w związku z art. 106f ust. 3 ustawy
Kind	Value	Annotation																													
minLength	1																														
maxLength	256																														
enumeration	VAT	documentation Faktura podstawowa																													
enumeration	KOR	documentation Faktura korygująca																													
enumeration	ZAL	documentation Faktura dokumentująca otrzymanie zapłaty lub jej części przed dokonaniem czynności oraz faktura wystawiona w związku z art. 106f ust. 4 ustawy																													
enumeration	ROZ	documentation Faktura wystawiona w związku z art. 106f ust. 3 ustawy																													
enumeration	UPR	documentation Faktura, o której mowa w art. 106e ust. 5 pkt 3 ustawy																													
enumeration	KOR_ZAL	documentation Faktura korygująca fakturę dokumentującą otrzymanie zapłaty lub jej części przed dokonaniem czynności oraz fakturę wystawioną w związku z art. 106f ust. 4 ustawy																													
enumeration	KOR_ROZ	documentation Faktura korygująca fakturę wystawioną w związku z art. 106f ust. 3 ustawy																													
annotation	documentation Rodzaj faktury																														
source	<pre><xsd:element name="RodzajFaktury" type="tns:TRodzajFaktury"> <xsd:annotation> <xsd:documentation>Rodzaj faktury</xsd:documentation> </xsd:annotation> </xsd:element></pre>																														

element Faktura/Fa/PrzyczynaKorekty

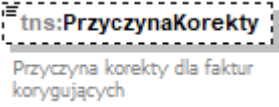
diagram	 Przyczyna korekty dla faktur korygujących									
namespace	http://crd.gov.pl/wzor/2023/06/29/12648/									
type	tns:TZnakowy									
properties	minOcc 0 maxOcc 1 content simple									
facets	<table border="1"> <thead> <tr> <th>Kind</th> <th>Value</th> <th>Annotation</th> </tr> </thead> <tbody> <tr> <td>minLength</td> <td>1</td> <td></td> </tr> <tr> <td>maxLength</td> <td>256</td> <td></td> </tr> </tbody> </table>	Kind	Value	Annotation	minLength	1		maxLength	256	
Kind	Value	Annotation								
minLength	1									
maxLength	256									
annotation	documentation Przyczyna korekty dla faktur korygujących									
source	<pre><xsd:element name="PrzyczynaKorekty" type="tns:TZnakowy" minOccurs="0"> <xsd:annotation> <xsd:documentation>Przyczyna korekty dla faktur korygujących</xsd:documentation> </xsd:annotation> </xsd:element></pre>									

	</xsd:element>
--	----------------

element Faktura/Fa/TypKorekty

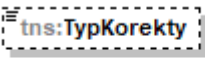
diagram	 <p>Typ skutku korekty w ewidencji dla podatku od towarów i usług</p>												
namespace	http://crd.gov.pl/wzor/2023/06/29/12648/												
type	tns:TTypKorekty												
properties	minOcc 0 maxOcc 1 content simple												
facets	<table border="1"> <thead> <tr> <th>Kind</th> <th>Value</th> <th>Annotation</th> </tr> </thead> <tbody> <tr> <td>enumeration</td> <td>1</td> <td>documentation Korekta skutkująca w dacie ujęcia faktury pierwotnej</td> </tr> <tr> <td>enumeration</td> <td>2</td> <td>documentation Korekta skutkująca w dacie wystawienia faktury korygującej</td> </tr> <tr> <td>enumeration</td> <td>3</td> <td>documentation Korekta skutkująca w dacie innej, w tym gdy dla różnych pozycji faktury korygującej daty te są różne</td> </tr> </tbody> </table>	Kind	Value	Annotation	enumeration	1	documentation Korekta skutkująca w dacie ujęcia faktury pierwotnej	enumeration	2	documentation Korekta skutkująca w dacie wystawienia faktury korygującej	enumeration	3	documentation Korekta skutkująca w dacie innej, w tym gdy dla różnych pozycji faktury korygującej daty te są różne
Kind	Value	Annotation											
enumeration	1	documentation Korekta skutkująca w dacie ujęcia faktury pierwotnej											
enumeration	2	documentation Korekta skutkująca w dacie wystawienia faktury korygującej											
enumeration	3	documentation Korekta skutkująca w dacie innej, w tym gdy dla różnych pozycji faktury korygującej daty te są różne											
annotation	documentation Typ skutku korekty w ewidencji dla podatku od towarów i usług												
source	<pre><xsd:element name="TypKorekty" type="tns:TTypKorekty" minOccurs="0"> <xsd:annotation> <xsd:documentation>Typ skutku korekty w ewidencji dla podatku od towarów i usług</xsd:documentation> </xsd:annotation> </xsd:element></pre>												

element Faktura/Fa/DaneFaKorygowanej

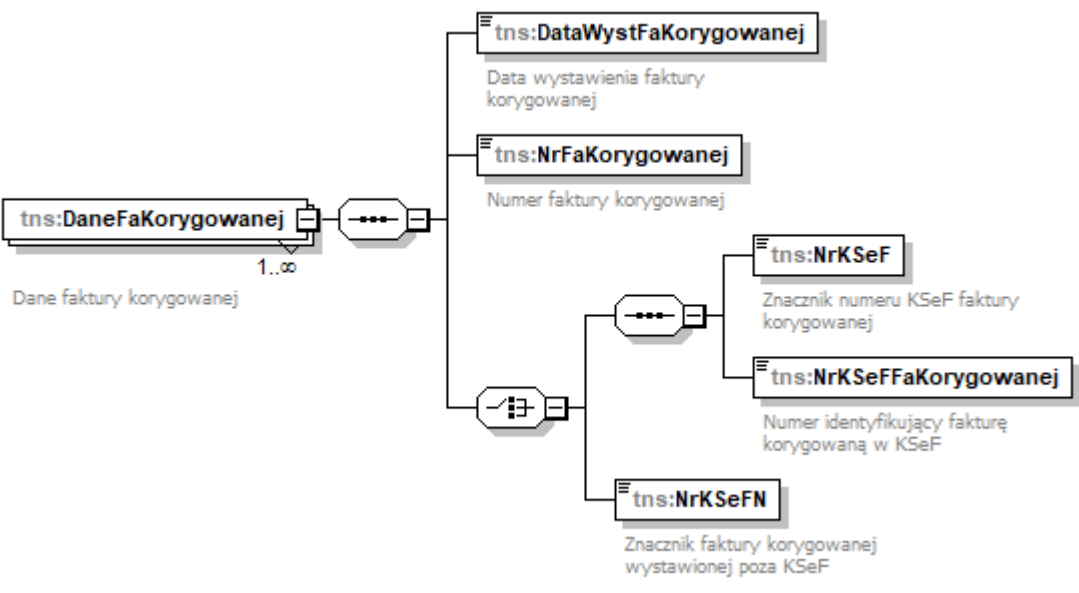
diagram	
namespace	http://crd.gov.pl/wzor/2023/06/29/12648/
properties	minOcc 1 maxOcc unbounded

	content complex
children	tns:DataWystFaKorygowanej tns:NrFaKorygowanej tns:NrKSeF tns:NrKSeFFaKorygowanej tns:NrKSeFN
annotation	documentation Dane faktury korygowanej
source	<pre> <xsd:element name="DaneFaKorygowanej" maxOccurs="unbounded"> <xsd:annotation> <xsd:documentation>Dane faktury korygowanej</xsd:documentation> </xsd:annotation> <xsd:complexType> <xsd:sequence> <xsd:element name="DataWystFaKorygowanej" type="tns:TDataT"> <xsd:annotation> <xsd:documentation>Data wystawienia faktury korygowanej</xsd:documentation> </xsd:annotation> </xsd:element> <xsd:element name="NrFaKorygowanej" type="tns:TZnakowy"> <xsd:annotation> <xsd:documentation>Numer faktury korygowanej</xsd:documentation> </xsd:annotation> </xsd:element> <xsd:choice> <xsd:sequence> <xsd:element name="NrKSeF" type="etd:TWybor1"> <xsd:annotation> <xsd:documentation>Znacznik numeru KSeF faktury korygowanej</xsd:documentation> </xsd:annotation> </xsd:element> <xsd:element name="NrKSeFFaKorygowanej" type="tns:TNumerKSeF"> <xsd:annotation> <xsd:documentation>Numer identyfikujący fakturę korygowaną w KSeF</xsd:documentation> </xsd:annotation> </xsd:element> </xsd:sequence> <xsd:element name="NrKSeFN" type="etd:TWybor1"> <xsd:annotation> <xsd:documentation>Znacznik faktury korygowanej wystawionej poza KSeF</xsd:documentation> </xsd:annotation> </xsd:element> </xsd:choice> </xsd:sequence> </xsd:complexType> </xsd:element> </pre>

element **Faktura/Fa/DaneFaKorygowanej/DataWystFaKorygowanej**

diagram	 <pre> tns:DataWystFaKorygowanej Data wystawienia faktury korygowanej </pre>
namespace	http://crd.gov.pl/wzor/2023/06/29/12648/

type	tns:TDataT												
properties	content simple												
facets	<table border="1"> <thead> <tr> <th>Kind</th> <th>Value</th> <th>Annotation</th> </tr> </thead> <tbody> <tr> <td>minInclusive</td> <td>2006-01-01</td> <td></td> </tr> <tr> <td>maxInclusive</td> <td>2050-01-01</td> <td></td> </tr> <tr> <td>pattern</td> <td>((\d{4})-(\d{2})-(\d{2}))</td> <td></td> </tr> </tbody> </table>	Kind	Value	Annotation	minInclusive	2006-01-01		maxInclusive	2050-01-01		pattern	((\d{4})-(\d{2})-(\d{2}))	
Kind	Value	Annotation											
minInclusive	2006-01-01												
maxInclusive	2050-01-01												
pattern	((\d{4})-(\d{2})-(\d{2}))												
annotation	documentation Data wystawienia faktury korygowanej												
source	<pre><xsd:element name="DataWystFaKorygowanej" type="tns:TDataT"> <xsd:annotation> <xsd:documentation>Data wystawienia faktury korygowanej</xsd:documentation> </xsd:annotation> </xsd:element></pre>												

element Faktura/Fa/DaneFaKorygowanej/NrFaKorygowanej

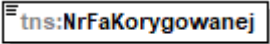
diagram	 <p>Numer faktury korygowanej</p>									
namespace	http://crd.gov.pl/wzor/2023/06/29/12648/									
type	tns:TZnakowy									
properties	content simple									
facets	<table border="1"> <thead> <tr> <th>Kind</th> <th>Value</th> <th>Annotation</th> </tr> </thead> <tbody> <tr> <td>minLength</td> <td>1</td> <td></td> </tr> <tr> <td>maxLength</td> <td>256</td> <td></td> </tr> </tbody> </table>	Kind	Value	Annotation	minLength	1		maxLength	256	
Kind	Value	Annotation								
minLength	1									
maxLength	256									
annotation	documentation Numer faktury korygowanej									
source	<pre><xsd:element name="NrFaKorygowanej" type="tns:TZnakowy"> <xsd:annotation> <xsd:documentation>Numer faktury korygowanej</xsd:documentation> </xsd:annotation> </xsd:element></pre>									

element Faktura/Fa/DaneFaKorygowanej/NrKSeF

diagram	 <p>Znacznik numeru KSeF faktury korygowanej</p>						
namespace	http://crd.gov.pl/wzor/2023/06/29/12648/						
type	etd:TWybor1						
properties	content simple						
facets	<table border="1"> <thead> <tr> <th>Kind</th> <th>Value</th> <th>Annotation</th> </tr> </thead> <tbody> <tr> <td>enumeration</td> <td>1</td> <td></td> </tr> </tbody> </table>	Kind	Value	Annotation	enumeration	1	
Kind	Value	Annotation					
enumeration	1						
annotation	documentation Znacznik numeru KSeF faktury korygowanej						
source	<pre><xsd:element name="NrKSeF" type="etd:TWybor1"> <xsd:annotation></pre>						

	<pre><xsd:documentation>Znacznik numeru KSeF faktury korygowanej</xsd:documentation> </xsd:annotation> </xsd:element></pre>
--	---

element **Faktura/Fa/DaneFaKorygowanej/NrKSeFFaKorygowanej**

diagram							
namespace	http://crd.gov.pl/wzor/2023/06/29/12648/						
type	tns:TNumerKSeF						
properties	content simple						
facets	<table border="1"> <tr> <td>Kind</td> <td>Value</td> <td>Annotation</td> </tr> <tr> <td>pattern</td> <td> <pre>(([1-9]((\d[1-9]) ([1-9]\d) \d{7})M\d{9}) ([A-Z]{3}\d{7})-(20[2-9][0-9][2[1-9][0-9]{2} 3-9][0-9]{3})0[1-9]1[0-2])0[1-9][1-2][0-9][3[0-1])-(0-9A-F){6})-?([0-9A-F]{6})-(0-9A-F){2}</pre> </td> <td></td> </tr> </table>	Kind	Value	Annotation	pattern	<pre>(([1-9]((\d[1-9]) ([1-9]\d) \d{7})M\d{9}) ([A-Z]{3}\d{7})-(20[2-9][0-9][2[1-9][0-9]{2} 3-9][0-9]{3})0[1-9]1[0-2])0[1-9][1-2][0-9][3[0-1])-(0-9A-F){6})-?([0-9A-F]{6})-(0-9A-F){2}</pre>	
Kind	Value	Annotation					
pattern	<pre>(([1-9]((\d[1-9]) ([1-9]\d) \d{7})M\d{9}) ([A-Z]{3}\d{7})-(20[2-9][0-9][2[1-9][0-9]{2} 3-9][0-9]{3})0[1-9]1[0-2])0[1-9][1-2][0-9][3[0-1])-(0-9A-F){6})-?([0-9A-F]{6})-(0-9A-F){2}</pre>						
annotation	<p>documentation Numer identyfikujący fakturę korygowaną w KSeF</p>						
source	<pre><xsd:element name="NrKSeFFaKorygowanej" type="tns:TNumerKSeF"> <xsd:annotation> <xsd:documentation>Numer identyfikujący fakturę korygowaną w KSeF</xsd:documentation> </xsd:annotation> </xsd:element></pre>						

element **Faktura/Fa/DaneFaKorygowanej/NrKSeFN**

diagram							
namespace	http://crd.gov.pl/wzor/2023/06/29/12648/						
type	etd:TWybor1						
properties	content simple						
facets	<table border="1"> <tr> <td>Kind</td> <td>Value</td> <td>Annotation</td> </tr> <tr> <td>enumeration</td> <td>1</td> <td></td> </tr> </table>	Kind	Value	Annotation	enumeration	1	
Kind	Value	Annotation					
enumeration	1						
annotation	<p>documentation Znacznik faktury korygowanej wystawionej poza KSeF</p>						
source	<pre><xsd:element name="NrKSeFN" type="etd:TWybor1"> <xsd:annotation> <xsd:documentation>Znacznik faktury korygowanej wystawionej poza KSeF</xsd:documentation> </xsd:annotation> </xsd:element></pre>						

element Faktura/Fa/OkresFaKorygowanej

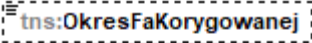
diagram	 <p>Dla faktury korygującej, o której mowa w art. 106j ust. 3 ustawy - okres, do którego odnosi się udzielany opust lub udzielana obniżka, w przypadku gdy podatnik udziela opustu lub obniżki ceny w odniesieniu do dostaw towarów lub usług dokonanych lub świadczonych na rzecz jednego odbiorcy w danym okresie</p>									
namespace	http://crd.gov.pl/wzor/2023/06/29/12648/									
type	tns:TZnakowy									
properties	minOcc 0 maxOcc 1 content simple									
facets	<table border="1"> <thead> <tr> <th>Kind</th> <th>Value</th> <th>Annotation</th> </tr> </thead> <tbody> <tr> <td>minLength</td> <td>1</td> <td></td> </tr> <tr> <td>maxLength</td> <td>256</td> <td></td> </tr> </tbody> </table>	Kind	Value	Annotation	minLength	1		maxLength	256	
Kind	Value	Annotation								
minLength	1									
maxLength	256									
annotation	documentation Dla faktury korygującej, o której mowa w art. 106j ust. 3 ustawy - okres, do którego odnosi się udzielany opust lub udzielana obniżka, w przypadku gdy podatnik udziela opustu lub obniżki ceny w odniesieniu do dostaw towarów lub usług dokonanych lub świadczonych na rzecz jednego odbiorcy w danym okresie									
source	<pre><xsd:element name="OkresFaKorygowanej" type="tns:TZnakowy" minOccurs="0"> <xsd:annotation> <xsd:documentation>Dla faktury korygującej, o której mowa w art. 106j ust. 3 ustawy - okres, do którego odnosi się udzielany opust lub udzielana obniżka, w przypadku gdy podatnik udziela opustu lub obniżki ceny w odniesieniu do dostaw towarów lub usług dokonanych lub świadczonych na rzecz jednego odbiorcy w danym okresie</xsd:documentation> </xsd:annotation> </xsd:element></pre>									

element Faktura/Fa/NrFaKorygowany

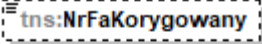
diagram	 <p>Poprawny numer faktury korygowanej w przypadku, gdy przyczyną korekty jest błędny numer faktury korygowanej. W takim przypadku błędny numer faktury należy wskazać w polu NrFaKorygowanej</p>									
namespace	http://crd.gov.pl/wzor/2023/06/29/12648/									
type	tns:TZnakowy									
properties	minOcc 0 maxOcc 1 content simple									
facets	<table border="1"> <thead> <tr> <th>Kind</th> <th>Value</th> <th>Annotation</th> </tr> </thead> <tbody> <tr> <td>minLength</td> <td>1</td> <td></td> </tr> <tr> <td>maxLength</td> <td>256</td> <td></td> </tr> </tbody> </table>	Kind	Value	Annotation	minLength	1		maxLength	256	
Kind	Value	Annotation								
minLength	1									
maxLength	256									
annotation	documentation Poprawny numer faktury korygowanej w przypadku, gdy przyczyną korekty jest błędny numer faktury korygowanej. W takim przypadku błędny numer faktury należy wskazać w polu NrFaKorygowanej									
source	<pre><xsd:element name="NrFaKorygowany" type="tns:TZnakowy" minOccurs="0"></pre>									

	<pre> <xsd:annotation> <xsd:documentation>Poprawny numer faktury korygowanej w przypadku, gdy przyczyną korekty jest błędny numer faktury korygowanej. W takim przypadku błędny numer faktury należy wskazać w polu NrFaKorygowanej</xsd:documentation> </xsd:annotation> </xsd:element> </pre>
--	---

element **Faktura/Fa/Podmiot1K**

diagram	<p>tns:Podmiot1K W przypadku korekty danych sprzedawcy należy podać pełne dane sprzedawcy występujące na fakturze korygowanej. Pole nie dotyczy przypadku korekty błędnego NIP występującego na fakturze pierwotnej - wówczas wymagana jest korekta faktury do wartości zerowych</p> <p>tns:PrefiksPodatnika Kod (prefiks) podatnika VAT UE dla przypadków określonych w art. 97 ust. 10 pkt 2 i 3 ustawy oraz w przypadku, o którym mowa w art. 136 ust. 1 pkt 3 ustawy</p> <p>tns:DaneIdentyfikacyjne Dane identyfikujące podatnika</p> <p>tns:Adres Adres podatnika</p>
namespace	http://crd.gov.pl/wzor/2023/06/29/12648/
properties	minOcc 0 maxOcc 1 content complex
children	tns:PrefiksPodatnika tns:DaneIdentyfikacyjne tns:Adres
annotation	documentation W przypadku korekty danych sprzedawcy należy podać pełne dane sprzedawcy występujące na fakturze korygowanej. Pole nie dotyczy przypadku korekty błędnego NIP występującego na fakturze pierwotnej - wówczas wymagana jest korekta faktury do wartości zerowych
source	<pre> <xsd:element name="Podmiot1K" minOccurs="0"> <xsd:annotation> <xsd:documentation>W przypadku korekty danych sprzedawcy należy podać pełne dane sprzedawcy występujące na fakturze korygowanej. Pole nie dotyczy przypadku korekty błędnego NIP występującego na fakturze pierwotnej - wówczas wymagana jest korekta faktury do wartości zerowych</xsd:documentation> </xsd:annotation> <xsd:complexType> <xsd:sequence> <xsd:element name="PrefiksPodatnika" type="tns:TKodyKrajowUE" minOccurs="0"> <xsd:annotation> <xsd:documentation>Kod (prefiks) podatnika VAT UE dla przypadków określonych w art. 97 ust. 10 pkt 2 i 3 ustawy oraz w przypadku, o którym mowa w art. 136 ust. 1 pkt 3 ustawy</xsd:documentation> </xsd:annotation> </xsd:element> <xsd:element name="DaneIdentyfikacyjne" type="tns:TPodmiot1"> <xsd:annotation> <xsd:documentation>Dane identyfikujące podatnika</xsd:documentation> </xsd:annotation> </xsd:element> <xsd:element name="Adres" type="tns:TAdres"> </pre>

	<pre> <xsd:annotation> <xsd:documentation>Adres podatnika</xsd:documentation> </xsd:annotation> </xsd:element> </xsd:sequence> </xsd:complexType> </xsd:element> </pre>
--	---

element **Faktura/Fa/Podmiot1K/PrefiksPodatnika**

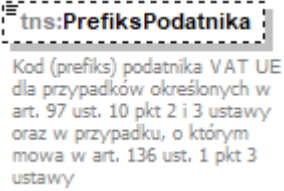
diagram																																																																
namespace	http://crd.gov.pl/wzor/2023/06/29/12648/																																																															
type	tns:TKodyKrajowUE																																																															
properties	minOcc 0 maxOcc 1 content simple																																																															
facets	<table border="1"> <thead> <tr> <th>Kind</th> <th>Value</th> <th>Annotation</th> </tr> </thead> <tbody> <tr><td>enumeration</td><td>AT</td><td>documentation AUSTRIA</td></tr> <tr><td>enumeration</td><td>BE</td><td>documentation BELGIA</td></tr> <tr><td>enumeration</td><td>BG</td><td>documentation BUŁGARIA</td></tr> <tr><td>enumeration</td><td>CY</td><td>documentation CYPR</td></tr> <tr><td>enumeration</td><td>CZ</td><td>documentation CZECHY</td></tr> <tr><td>enumeration</td><td>DK</td><td>documentation DANIA</td></tr> <tr><td>enumeration</td><td>EE</td><td>documentation ESTONIA</td></tr> <tr><td>enumeration</td><td>FI</td><td>documentation FINLANDIA</td></tr> <tr><td>enumeration</td><td>FR</td><td>documentation FRANCJA</td></tr> <tr><td>enumeration</td><td>DE</td><td>documentation NIEMCY</td></tr> <tr><td>enumeration</td><td>EL</td><td>documentation GRECJA</td></tr> <tr><td>enumeration</td><td>HR</td><td>documentation CHORWACJA</td></tr> <tr><td>enumeration</td><td>HU</td><td>documentation WĘGRY</td></tr> <tr><td>enumeration</td><td>IE</td><td>documentation IRLANDIA</td></tr> <tr><td>enumeration</td><td>IT</td><td>documentation WŁOCHY</td></tr> <tr><td>enumeration</td><td>LV</td><td>documentation ŁOTWA</td></tr> <tr><td>enumeration</td><td>LT</td><td>documentation LITWA</td></tr> <tr><td>enumeration</td><td>LU</td><td>documentation LUKSEMBURG</td></tr> <tr><td>enumeration</td><td>MT</td><td>documentation MALTA</td></tr> <tr><td>enumeration</td><td>NL</td><td>documentation</td></tr> </tbody> </table>	Kind	Value	Annotation	enumeration	AT	documentation AUSTRIA	enumeration	BE	documentation BELGIA	enumeration	BG	documentation BUŁGARIA	enumeration	CY	documentation CYPR	enumeration	CZ	documentation CZECHY	enumeration	DK	documentation DANIA	enumeration	EE	documentation ESTONIA	enumeration	FI	documentation FINLANDIA	enumeration	FR	documentation FRANCJA	enumeration	DE	documentation NIEMCY	enumeration	EL	documentation GRECJA	enumeration	HR	documentation CHORWACJA	enumeration	HU	documentation WĘGRY	enumeration	IE	documentation IRLANDIA	enumeration	IT	documentation WŁOCHY	enumeration	LV	documentation ŁOTWA	enumeration	LT	documentation LITWA	enumeration	LU	documentation LUKSEMBURG	enumeration	MT	documentation MALTA	enumeration	NL	documentation
Kind	Value	Annotation																																																														
enumeration	AT	documentation AUSTRIA																																																														
enumeration	BE	documentation BELGIA																																																														
enumeration	BG	documentation BUŁGARIA																																																														
enumeration	CY	documentation CYPR																																																														
enumeration	CZ	documentation CZECHY																																																														
enumeration	DK	documentation DANIA																																																														
enumeration	EE	documentation ESTONIA																																																														
enumeration	FI	documentation FINLANDIA																																																														
enumeration	FR	documentation FRANCJA																																																														
enumeration	DE	documentation NIEMCY																																																														
enumeration	EL	documentation GRECJA																																																														
enumeration	HR	documentation CHORWACJA																																																														
enumeration	HU	documentation WĘGRY																																																														
enumeration	IE	documentation IRLANDIA																																																														
enumeration	IT	documentation WŁOCHY																																																														
enumeration	LV	documentation ŁOTWA																																																														
enumeration	LT	documentation LITWA																																																														
enumeration	LU	documentation LUKSEMBURG																																																														
enumeration	MT	documentation MALTA																																																														
enumeration	NL	documentation																																																														

	enumeration	PL	HOLANDIA documentation POLSKA
	enumeration	PT	documentation PORTUGALIA
	enumeration	RO	documentation RUMUNIA
	enumeration	SK	documentation SŁOWACJA
	enumeration	SI	documentation SŁOWENIA
	enumeration	ES	documentation HISZPANIA
	enumeration	SE	documentation SZWECJA
	enumeration	XI	documentation IRLANDIA PÓŁNOCNA
annotation	documentation		Kod (prefiks) podatnika VAT UE dla przypadków określonych w art. 97 ust. 10 pkt 2 i 3 ustawy oraz w przypadku, o którym mowa w art. 136 ust. 1 pkt 3 ustawy
source			<pre> <xsd:element name="PrefiksPodatnika" type="tns:TKodyKrajowUE" minOccurs="0"> <xsd:annotation> <xsd:documentation>Kod (prefiks) podatnika VAT UE dla przypadków określonych w art. 97 ust. 10 pkt 2 i 3 ustawy oraz w przypadku, o którym mowa w art. 136 ust. 1 pkt 3 ustawy</xsd:documentation> </xsd:annotation> </xsd:element> </pre>

element Faktura/Fa/Podmiot1K/DaneIdentyfikacyjne

diagram	
namespace	http://crd.gov.pl/wzor/2023/06/29/12648/
type	tns:TPodmiot1
properties	content complex
children	tns:NIP tns:Nazwa
annotation	documentation Dane identyfikujące podatnika
source	<pre> <xsd:element name="DaneIdentyfikacyjne" type="tns:TPodmiot1"> <xsd:annotation> <xsd:documentation>Dane identyfikujące podatnika</xsd:documentation> </xsd:annotation> </xsd:element> </pre>

element **Faktura/Fa/Podmiot1K/Adres**

<p>diagram</p>	
<p>namespace</p>	<p>http://crd.gov.pl/wzor/2023/06/29/12648/</p>
<p>type</p>	<p>tns:TAdres</p>
<p>properties</p>	<p>content complex</p>
<p>children</p>	<p>tns:KodKraju tns:AdresL1 tns:AdresL2 tns:GLN</p>
<p>annotation</p>	<p>documentation Adres podatnika</p>
<p>source</p>	<pre><xsd:element name="Adres" type="tns:TAdres"> <xsd:annotation> <xsd:documentation>Adres podatnika</xsd:documentation> </xsd:annotation> </xsd:element></pre>

element **Faktura/Fa/Podmiot2K**

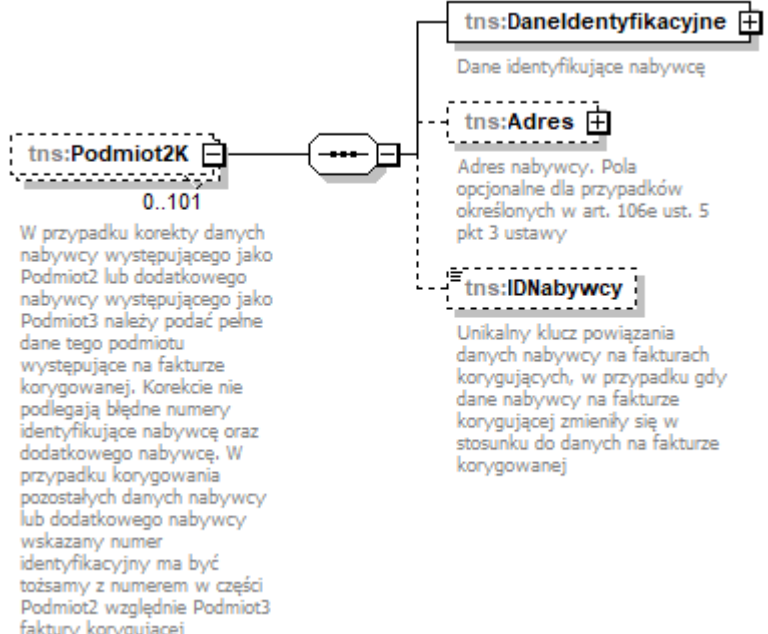
<p>diagram</p>	 <p>tns:Podmiot2K 0..101</p> <p>W przypadku korekty danych nabywcy występującego jako Podmiot2 lub dodatkowego nabywcy występującego jako Podmiot3 należy podać pełne dane tego podmiotu występujące na fakturze korygowanej. Korekcie nie podlegają błędne numery identyfikujące nabywcę oraz dodatkowego nabywcę. W przypadku korygowania pozostałych danych nabywcy lub dodatkowego nabywcy wskazany numer identyfikacyjny ma być tożsamy z numerem w części Podmiot2 względnie Podmiot3 faktury korygującej</p> <p>tns:DanIdentyfikacyjne + Dane identyfikujące nabywcę</p> <p>tns:Adres + Adres nabywcy. Pola opcjonalne dla przypadków określonych w art. 106e ust. 5 pkt 3 ustawy</p> <p>tns:IDNabywcy + Unikalny klucz powiązania danych nabywcy na fakturach korygujących, w przypadku gdy dane nabywcy na fakturze korygującej zmieniły się w stosunku do danych na fakturze korygowanej</p>
<p>namespace</p>	<p>http://crd.gov.pl/wzor/2023/06/29/12648/</p>
<p>properties</p>	<p>minOcc 0 maxOcc 101 content complex</p>
<p>children</p>	<p>tns:DanIdentyfikacyjne tns:Adres tns:IDNabywcy</p>
<p>annotation</p>	<p>documentation W przypadku korekty danych nabywcy występującego jako Podmiot2 lub dodatkowego nabywcy występującego jako Podmiot3 należy podać pełne dane tego podmiotu występujące na fakturze korygowanej. Korekcie nie podlegają błędne numery identyfikujące nabywcę oraz dodatkowego nabywcę. W przypadku korygowania pozostałych danych nabywcy lub dodatkowego nabywcy wskazany numer identyfikacyjny ma być tożsamy z numerem w części Podmiot2 względnie Podmiot3 faktury korygującej</p>
<p>source</p>	<pre><xsd:element name="Podmiot2K" minOccurs="0" maxOccurs="101"> <xsd:annotation> <xsd:documentation>W przypadku korekty danych nabywcy występującego jako Podmiot2 lub dodatkowego nabywcy występującego jako Podmiot3 należy podać pełne dane tego podmiotu występujące na fakturze korygowanej. Korekcie nie podlegają błędne numery identyfikujące nabywcę oraz dodatkowego nabywcę. W przypadku korygowania pozostałych danych nabywcy lub dodatkowego nabywcy wskazany numer identyfikacyjny ma być tożsamy z numerem w części Podmiot2 względnie Podmiot3 faktury korygującej</xsd:documentation> </xsd:annotation> <xsd:complexType> <xsd:sequence> <xsd:element name="DanIdentyfikacyjne" type="tns:TPodmiot2"> <xsd:annotation> <xsd:documentation>Dane identyfikujące nabywcę</xsd:documentation> </xsd:annotation> </xsd:element> <xsd:element name="Adres" type="tns:TAdres" minOccurs="0"> <xsd:annotation> <xsd:documentation>Adres nabywcy. Pola opcjonalne dla przypadków określonych w art. 106e ust. 5 pkt 3 ustawy</xsd:documentation> </xsd:annotation> </xsd:element> </xsd:sequence> </xsd:complexType> </xsd:element></pre>

```

<xsd:element name="IDNabywcy" minOccurs="0">
  <xsd:annotation>
    <xsd:documentation>Unikalny klucz powiązania danych nabywcy na fakturach
korygujących, w przypadku gdy dane nabywcy na fakturze korygującej zmieniły się w stosunku do
danych na fakturze korygowanej</xsd:documentation>
  </xsd:annotation>
  <xsd:simpleType>
    <xsd:restriction base="tns:TZnakowy50">
      <xsd:maxLength value="32"/>
    </xsd:restriction>
  </xsd:simpleType>
</xsd:element>
</xsd:sequence>
</xsd:complexType>
</xsd:element>

```

element Faktura/Fa/Podmiot2K/Daneldentyfikacyjne

diagram	<p>tns:TPodmiot2</p> <p>tns:Daneldentyfikacyjne Dane identyfikujące nabywcę</p> <ul style="list-style-type: none"> tns:NIP Identyfikator podatkowy NIP tns:KodUE Kod (prefiks) nabywcy VAT UE, o którym mowa w art. 106e ust. 1 pkt 24 ustawy oraz w przypadku, o którym mowa w art. 136 ust. 1 pkt 4 ustawy tns:NrVatUE Numer Identyfikacyjny VAT kontrahenta UE tns:KodKraju Kod kraju nadania identyfikatora podatkowego tns:NrID Identyfikator podatkowy inny tns:BrakID Podmiot nie posiada identyfikatora podatkowego lub identyfikator nie występuje na fakturze: 1- tak tns:Nazwa Imię i nazwisko lub nazwa <p>Numer, za pomocą którego nabywca towarów lub usług jest identyfikowany dla podatku lub podatku od wartości dodanej, pod którym otrzymał on towary lub usługi, z zastrzeżeniem art. 106e ust. 1 pkt 24 lit. b ustawy. Pole opcjonalne dla przypadku określonego w art. 106e ust. 5 pkt 2 ustawy. W przypadku faktur wystawianych w procedurze uproszczonej przez drugiego w kolejności podatnika, o którym mowa w art. 135 ust. 1 pkt 4 lit. b i c oraz ust. 2 ustawy, numer, o którym mowa w art. 136 ust. 1 pkt 4 ustawy</p> <p>Dane opcjonalne dla przypadków, o których mowa w art. 106e ust. 5 pkt 3 ustawy</p>
namespace	http://crd.gov.pl/wzor/2023/06/29/12648/
type	tns:TPodmiot2
properties	content complex
children	tns:NIP tns:KodUE tns:NrVatUE tns:KodKraju tns:NrID tns:BrakID tns:Nazwa

annotation	documentation Dane identyfikujące nabywcę
source	<pre><xsd:element name="DaneIdentyfikacyjne" type="tns:TPodmiot2"> <xsd:annotation> <xsd:documentation>Dane identyfikujące nabywcę</xsd:documentation> </xsd:annotation> </xsd:element></pre>

element Faktura/Fa/Podmiot2K/Adres

diagram	
namespace	http://crd.gov.pl/wzor/2023/06/29/12648/
type	tns:TAdres
properties	minOcc 0 maxOcc 1 content complex
children	tns:KodKraju tns:AdresL1 tns:AdresL2 tns:GLN
annotation	documentation Adres nabywcy. Pola opcjonalne dla przypadków określonych w art. 106e ust. 5 pkt 3 ustawy
source	<pre><xsd:element name="Adres" type="tns:TAdres" minOccurs="0"> <xsd:annotation> <xsd:documentation>Adres nabywcy. Pola opcjonalne dla przypadków określonych w art. 106e ust. 5 pkt 3 ustawy</xsd:documentation> </xsd:annotation> </xsd:element></pre>

element Faktura/Fa/Podmiot2K/IDNabywcy

diagram	
---------	--

namespace	http://crd.gov.pl/wzor/2023/06/29/12648/									
type	restriction of tns:TZnakowy50									
properties	minOcc 0 maxOcc 1 content simple									
facets	<table border="1"> <thead> <tr> <th>Kind</th> <th>Value</th> <th>Annotation</th> </tr> </thead> <tbody> <tr> <td>minLength</td> <td>1</td> <td></td> </tr> <tr> <td>maxLength</td> <td>32</td> <td></td> </tr> </tbody> </table>	Kind	Value	Annotation	minLength	1		maxLength	32	
Kind	Value	Annotation								
minLength	1									
maxLength	32									
annotation	documentation Unikalny klucz powiązania danych nabywcy na fakturach korygujących, w przypadku gdy dane nabywcy na fakturze korygującej zmieniły się w stosunku do danych na fakturze korygowanej									
source	<pre><xsd:element name="IDNabywcy" minOccurs="0"> <xsd:annotation> <xsd:documentation>Unikalny klucz powiązania danych nabywcy na fakturach korygujących, w przypadku gdy dane nabywcy na fakturze korygującej zmieniły się w stosunku do danych na fakturze korygowanej</xsd:documentation> </xsd:annotation> <xsd:simpleType> <xsd:restriction base="tns:TZnakowy50"> <xsd:maxLength value="32"/> </xsd:restriction> </xsd:simpleType> </xsd:element></pre>									

element Faktura/Fa/P_15ZK

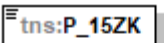
diagram	 <p>W przypadku korekt faktur zaliczkowych, kwota zapłaty przed korektą. W przypadku korekt faktur, o których mowa w art. 106f ust. 3 ustawy, kwota pozostała do zapłaty przed korektą</p>												
namespace	http://crd.gov.pl/wzor/2023/06/29/12648/												
type	tns:TKwotowy												
properties	content simple												
facets	<table border="1"> <thead> <tr> <th>Kind</th> <th>Value</th> <th>Annotation</th> </tr> </thead> <tbody> <tr> <td>totalDigits</td> <td>18</td> <td></td> </tr> <tr> <td>fractionDigits</td> <td>2</td> <td></td> </tr> <tr> <td>pattern</td> <td>-?([1-9]d{0,15})0(\.d{1,2})?</td> <td></td> </tr> </tbody> </table>	Kind	Value	Annotation	totalDigits	18		fractionDigits	2		pattern	-?([1-9]d{0,15})0(\.d{1,2})?	
Kind	Value	Annotation											
totalDigits	18												
fractionDigits	2												
pattern	-?([1-9]d{0,15})0(\.d{1,2})?												
annotation	documentation W przypadku korekt faktur zaliczkowych, kwota zapłaty przed korektą. W przypadku korekt faktur, o których mowa w art. 106f ust. 3 ustawy, kwota pozostała do zapłaty przed korektą												
source	<pre><xsd:element name="P_15ZK" type="tns:TKwotowy"> <xsd:annotation> <xsd:documentation>W przypadku korekt faktur zaliczkowych, kwota zapłaty przed korektą. W przypadku korekt faktur, o których mowa w art. 106f ust. 3 ustawy, kwota pozostała do zapłaty przed korektą</xsd:documentation> </xsd:annotation> </xsd:element></pre>												

element Faktura/Fa/KursWalutyZK

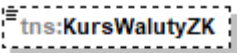
diagram	 <p>tns:KursWalutyZK</p> <p>Kurs waluty stosowany do wyliczenia kwoty podatku w przypadkach, o których mowa w Dziale VI ustawy przed korektą</p>												
namespace	http://crd.gov.pl/wzor/2023/06/29/12648/												
type	tns:Tllosci												
properties	minOcc 0 maxOcc 1 content simple												
facets	<table border="0"> <tr> <td>Kind</td> <td>Value</td> <td>Annotation</td> </tr> <tr> <td>totalDigits</td> <td>22</td> <td></td> </tr> <tr> <td>fractionDigits</td> <td>6</td> <td></td> </tr> <tr> <td>pattern</td> <td colspan="2">-?([1-9]d(0,15) 0)(\.\d{1,6})?</td> </tr> </table>	Kind	Value	Annotation	totalDigits	22		fractionDigits	6		pattern	-?([1-9]d(0,15) 0)(\.\d{1,6})?	
Kind	Value	Annotation											
totalDigits	22												
fractionDigits	6												
pattern	-?([1-9]d(0,15) 0)(\.\d{1,6})?												
annotation	documentation Kurs waluty stosowany do wyliczenia kwoty podatku w przypadkach, o których mowa w Dziale VI ustawy przed korektą												
source	<pre><xsd:element name="KursWalutyZK" type="tns:Tllosci" minOccurs="0"> <xsd:annotation> <xsd:documentation>Kurs waluty stosowany do wyliczenia kwoty podatku w przypadkach, o których mowa w Dziale VI ustawy przed korektą</xsd:documentation> </xsd:annotation> </xsd:element></pre>												

element Faktura/Fa/ZaliczkaCzesciowa

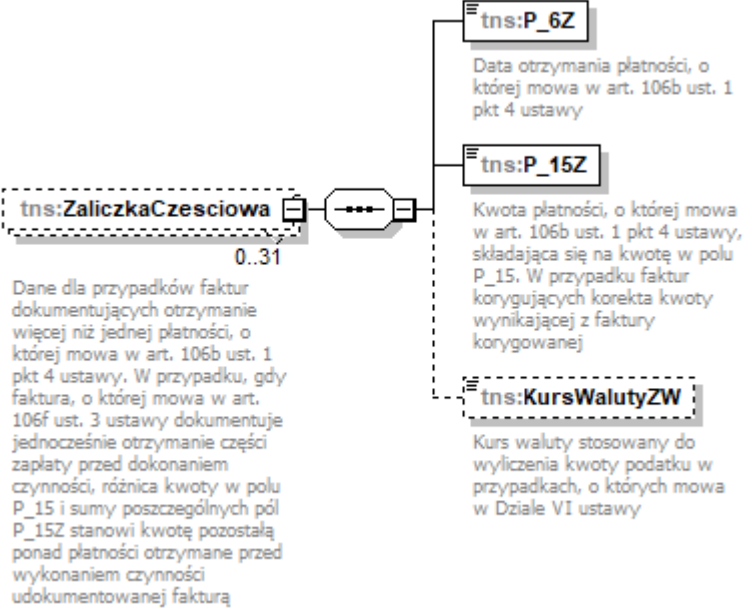
diagram	 <p>tns:ZaliczkaCzesciowa 0..31</p> <p>Dane dla przypadków faktur dokumentujących otrzymanie więcej niż jednej płatności, o której mowa w art. 106b ust. 1 pkt 4 ustawy. W przypadku, gdy faktura, o której mowa w art. 106f ust. 3 ustawy dokumentuje jednocześnie otrzymanie części zapłaty przed dokonaniem czynności, różnica kwoty w polu P_15 i sumy poszczególnych pól P_15Z stanowi kwotę pozostałą ponad płatności otrzymane przed wykonaniem czynności udokumentowanej fakturą</p> <p>tns:P_6Z Data otrzymania płatności, o której mowa w art. 106b ust. 1 pkt 4 ustawy</p> <p>tns:P_15Z Kwota płatności, o której mowa w art. 106b ust. 1 pkt 4 ustawy, składająca się na kwotę w polu P_15. W przypadku faktur korygujących korekta kwoty wynikającej z faktury korygowanej</p> <p>tns:KursWalutyZW Kurs waluty stosowany do wyliczenia kwoty podatku w przypadkach, o których mowa w Dziale VI ustawy</p>
namespace	http://crd.gov.pl/wzor/2023/06/29/12648/
properties	minOcc 0 maxOcc 31 content complex

children	tns:P_6Z tns:P_15Z tns:KursWalutyZW
annotation	documentation Dane dla przypadków faktur dokumentujących otrzymanie więcej niż jednej płatności, o której mowa w art. 106b ust. 1 pkt 4 ustawy. W przypadku, gdy faktura, o której mowa w art. 106f ust. 3 ustawy dokumentuje jednocześnie otrzymanie części zapłaty przed dokonaniem czynności, różnica kwoty w polu P_15 i sumy poszczególnych pól P_15Z stanowi kwotę pozostałą ponad płatności otrzymane przed wykonaniem czynności udokumentowanej fakturą
source	<pre> <xsd:element name="ZaliczkaCzesciowa" minOccurs="0" maxOccurs="31"> <xsd:annotation> <xsd:documentation>Dane dla przypadków faktur dokumentujących otrzymanie więcej niż jednej płatności, o której mowa w art. 106b ust. 1 pkt 4 ustawy. W przypadku, gdy faktura, o której mowa w art. 106f ust. 3 ustawy dokumentuje jednocześnie otrzymanie części zapłaty przed dokonaniem czynności, różnica kwoty w polu P_15 i sumy poszczególnych pól P_15Z stanowi kwotę pozostałą ponad płatności otrzymane przed wykonaniem czynności udokumentowanej fakturą</xsd:documentation> </xsd:annotation> <xsd:complexType> <xsd:sequence> <xsd:element name="P_6Z" type="tns:TDataT"> <xsd:annotation> <xsd:documentation>Data otrzymania płatności, o której mowa w art. 106b ust. 1 pkt 4 ustawy</xsd:documentation> </xsd:annotation> </xsd:element> <xsd:element name="P_15Z" type="tns:TKwotowy"> <xsd:annotation> <xsd:documentation>Kwota płatności, o której mowa w art. 106b ust. 1 pkt 4 ustawy, składająca się na kwotę w polu P_15. W przypadku faktur korygujących korekta kwoty wynikającej z faktury korygowanej</xsd:documentation> </xsd:annotation> </xsd:element> <xsd:element name="KursWalutyZW" type="tns:TIlosci" minOccurs="0"> <xsd:annotation> <xsd:documentation>Kurs waluty stosowany do wyliczenia kwoty podatku w przypadkach, o których mowa w Dziale VI ustawy</xsd:documentation> </xsd:annotation> </xsd:element> </xsd:sequence> </xsd:complexType> </xsd:element> </pre>

element **Faktura/Fa/ZaliczkaCzesciowa/P_6Z**

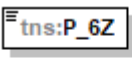
diagram	 <p>Data otrzymania płatności, o której mowa w art. 106b ust. 1 pkt 4 ustawy</p>									
namespace	http://crd.gov.pl/wzor/2023/06/29/12648/									
type	tns:TDataT									
properties	content simple									
facets	<table border="1"> <thead> <tr> <th>Kind</th> <th>Value</th> <th>Annotation</th> </tr> </thead> <tbody> <tr> <td>minInclusive</td> <td>2006-01-01</td> <td></td> </tr> <tr> <td>maxInclusive</td> <td>2050-01-01</td> <td></td> </tr> </tbody> </table>	Kind	Value	Annotation	minInclusive	2006-01-01		maxInclusive	2050-01-01	
Kind	Value	Annotation								
minInclusive	2006-01-01									
maxInclusive	2050-01-01									

	pattern ((\d{4})-(\d{2})-(\d{2}))
annotation	documentation Data otrzymania płatności, o której mowa w art. 106b ust. 1 pkt 4 ustawy
source	<xsd:element name="P_6Z" type="tns:TDataT"> <xsd:annotation> <xsd:documentation>Data otrzymania płatności, o której mowa w art. 106b ust. 1 pkt 4 ustawy</xsd:documentation> </xsd:annotation> </xsd:element>

element Faktura/Fa/ZaliczkaCzesciowa/P_15Z

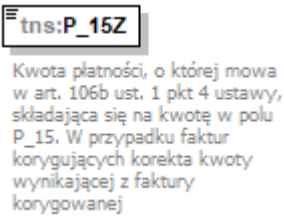
diagram													
namespace	http://crd.gov.pl/wzor/2023/06/29/12648/												
type	tns:TKwotowy												
properties	content simple												
facets	<table border="1"> <thead> <tr> <th>Kind</th> <th>Value</th> <th>Annotation</th> </tr> </thead> <tbody> <tr> <td>totalDigits</td> <td>18</td> <td></td> </tr> <tr> <td>fractionDigits</td> <td>2</td> <td></td> </tr> <tr> <td>pattern</td> <td>-?([1-9]\d{0,15} 0)(\.\d{1,2})?</td> <td></td> </tr> </tbody> </table>	Kind	Value	Annotation	totalDigits	18		fractionDigits	2		pattern	-?([1-9]\d{0,15} 0)(\.\d{1,2})?	
Kind	Value	Annotation											
totalDigits	18												
fractionDigits	2												
pattern	-?([1-9]\d{0,15} 0)(\.\d{1,2})?												
annotation	documentation Kwota płatności, o której mowa w art. 106b ust. 1 pkt 4 ustawy, składająca się na kwotę w polu P_15. W przypadku faktur korygujących korekta kwoty wynikającej z faktury korygowanej												
source	<xsd:element name="P_15Z" type="tns:TKwotowy"> <xsd:annotation> <xsd:documentation>Kwota płatności, o której mowa w art. 106b ust. 1 pkt 4 ustawy, składająca się na kwotę w polu P_15. W przypadku faktur korygujących korekta kwoty wynikającej z faktury korygowanej</xsd:documentation> </xsd:annotation> </xsd:element>												

element Faktura/Fa/ZaliczkaCzesciowa/KursWalutyZW

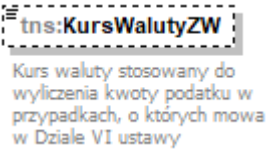
diagram							
namespace	http://crd.gov.pl/wzor/2023/06/29/12648/						
type	tns:Tllosci						
properties	<table border="1"> <tbody> <tr> <td>minOcc</td> <td>0</td> </tr> <tr> <td>maxOcc</td> <td>1</td> </tr> <tr> <td>content</td> <td>simple</td> </tr> </tbody> </table>	minOcc	0	maxOcc	1	content	simple
minOcc	0						
maxOcc	1						
content	simple						

facets	Kind	Value	Annotation
	totalDigits	22	
	fractionDigits	6	
	pattern	-?([1-9]d{0,15} 0)(\.\d{1,6})?	
annotation	documentation	Kurs waluty stosowany do wyliczenia kwoty podatku w przypadkach, o których mowa w Dziale VI ustawy	
source	<pre><xsd:element name="KursWalutyZW" type="tns:Tllosci" minOccurs="0"> <xsd:annotation> <xsd:documentation>Kurs waluty stosowany do wyliczenia kwoty podatku w przypadkach, o których mowa w Dziale VI ustawy</xsd:documentation> </xsd:annotation> </xsd:element></pre>		

element Faktura/Fa/FP

diagram	 <p>Faktura, o której mowa w art. 109 ust. 3d ustawy</p>
namespace	http://crd.gov.pl/wzor/2023/06/29/12648/
type	etd:TWybor1
properties	minOcc 0 maxOcc 1 content simple
facets	Kind Value Annotation enumeration 1
annotation	documentation Faktura, o której mowa w art. 109 ust. 3d ustawy
source	<pre><xsd:element name="FP" type="etd:TWybor1" minOccurs="0"> <xsd:annotation> <xsd:documentation>Faktura, o której mowa w art. 109 ust. 3d ustawy</xsd:documentation> </xsd:annotation> </xsd:element></pre>

element Faktura/Fa/TP

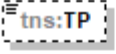
diagram	 <p>Istniejące powiązania między nabywcą a dokonującym dostawy towarów lub usługodawcą, zgodnie z § 10 ust. 4 pkt 3, z zastrzeżeniem ust. 4b rozporządzenia w sprawie szczegółowego zakresu danych zawartych w deklaracjach podatkowych i w ewidencji w zakresie podatku od towarów i usług</p>
namespace	http://crd.gov.pl/wzor/2023/06/29/12648/
type	etd:TWybor1
properties	minOcc 0 maxOcc 1 content simple

facets	Kind	Value	Annotation
	enumeration	1	
annotation	documentation	Istniejące powiązania między nabywcą a dokonującym dostawy towarów lub usługodawcą, zgodnie z § 10 ust. 4 pkt 3, z zastrzeżeniem ust. 4b rozporządzenia w sprawie szczegółowego zakresu danych zawartych w deklaracjach podatkowych i w ewidencji w zakresie podatku od towarów i usług	
source	<pre><xsd:element name="TP" type="etd:TWybor1" minOccurs="0"> <xsd:annotation> <xsd:documentation>Istniejące powiązania między nabywcą a dokonującym dostawy towarów lub usługodawcą, zgodnie z § 10 ust. 4 pkt 3, z zastrzeżeniem ust. 4b rozporządzenia w sprawie szczegółowego zakresu danych zawartych w deklaracjach podatkowych i w ewidencji w zakresie podatku od towarów i usług</xsd:documentation> </xsd:annotation> </xsd:element></pre>		

element Faktura/Fa/DodatkowyOpis

diagram	
namespace	http://crd.gov.pl/wzor/2023/06/29/12648/
type	tns:TKluczWartosc
properties	minOcc 0 maxOcc 10000 content complex
children	tns:NrWiersza tns:Klucz tns:Wartosc
annotation	documentation Pola przeznaczone dla wykazywania dodatkowych danych na fakturze, w tym wymaganych przepisami prawa, dla których nie przewidziano innych pól/elementów
source	<pre><xsd:element name="DodatkowyOpis" type="tns:TKluczWartosc" minOccurs="0" maxOccurs="10000"> <xsd:annotation> <xsd:documentation>Pola przeznaczone dla wykazywania dodatkowych danych na fakturze, w tym wymaganych przepisami prawa, dla których nie przewidziano innych pól/elementów</xsd:documentation> </xsd:annotation> </xsd:element></pre>

element **Faktura/Fa/FakturaZaliczkowa**

<p>diagram</p>	<p>tns:FakturaZaliczkowa 0..100 Numery faktur zaliczkowych lub ich numery KSeF, jeśli zostały wystawione z użyciem KSeF</p> <p>tns:NrKSeFZN Znacznik faktury zaliczkowej wystawionej poza KSeF</p> <p>tns:NrFaZaliczkowej Numer faktury zaliczkowej wystawionej poza KSeF. Pole obowiązkowe dla faktury wystawianej po wydaniu towaru lub wykonaniu usługi, o której mowa w art. 106f ust. 3 ustawy i ostatniej z faktur, o której mowa w art. 106f ust. 4 ustawy</p> <p>tns:NrKSeFFaZaliczkowej Numer identyfikujący fakturę zaliczkową w KSeF. Pole obowiązkowe w przypadku, gdy faktura zaliczkowa była wystawiona za pomocą KSeF</p>
<p>namespace</p>	<p>http://crd.gov.pl/wzor/2023/06/29/12648/</p>
<p>properties</p>	<p>minOcc 0 maxOcc 100 content complex</p>
<p>children</p>	<p>tns:NrKSeFZN tns:NrFaZaliczkowej tns:NrKSeFFaZaliczkowej</p>
<p>annotation</p>	<p>documentation Numery faktur zaliczkowych lub ich numery KSeF, jeśli zostały wystawione z użyciem KSeF</p>
<p>source</p>	<pre><xsd:element name="FakturaZaliczkowa" minOccurs="0" maxOccurs="100"> <xsd:annotation> <xsd:documentation>Numery faktur zaliczkowych lub ich numery KSeF, jeśli zostały wystawione z użyciem KSeF</xsd:documentation> </xsd:annotation> <xsd:complexType> <xsd:choice> <xsd:sequence> <xsd:element name="NrKSeFZN" type="etd:TWybor1"> <xsd:annotation> <xsd:documentation>Znacznik faktury zaliczkowej wystawionej poza KSeF</xsd:documentation> </xsd:annotation> </xsd:element> <xsd:element name="NrFaZaliczkowej" type="tns:TZnakowy"> <xsd:annotation> <xsd:documentation>Numer faktury zaliczkowej wystawionej poza KSeF. Pole obowiązkowe dla faktury wystawianej po wydaniu towaru lub wykonaniu usługi, o której mowa w art. 106f ust. 3 ustawy i ostatniej z faktur, o której mowa w art. 106f ust. 4 ustawy</xsd:documentation> </xsd:annotation> </xsd:element> </xsd:sequence> <xsd:element name="NrKSeFFaZaliczkowej" type="tns:TNumerKSeF"> <xsd:annotation> <xsd:documentation>Numer identyfikujący fakturę zaliczkową w KSeF. Pole obowiązkowe w przypadku, gdy faktura zaliczkowa była wystawiona za pomocą KSeF</xsd:documentation> </xsd:annotation> </xsd:element> </xsd:choice> </xsd:complexType> </xsd:element></pre>

	<pre> </xsd:annotation> </xsd:element> </xsd:choice> </xsd:complexType> </xsd:element> </pre>
--	---

element Faktura/Fa/FakturaZaliczkowa/NrKSeFZN

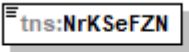
diagram	 <p>Znacznik faktury zaliczkowej wystawionej poza KSeF</p>						
namespace	http://crd.gov.pl/wzor/2023/06/29/12648/						
type	etd:TWybor1						
properties	content simple						
facets	<table border="1"> <thead> <tr> <th>Kind</th> <th>Value</th> <th>Annotation</th> </tr> </thead> <tbody> <tr> <td>enumeration</td> <td>1</td> <td></td> </tr> </tbody> </table>	Kind	Value	Annotation	enumeration	1	
Kind	Value	Annotation					
enumeration	1						
annotation	documentation Znacznik faktury zaliczkowej wystawionej poza KSeF						
source	<pre> <xsd:element name="NrKSeFZN" type="etd:TWybor1"> <xsd:annotation> <xsd:documentation>Znacznik faktury zaliczkowej wystawionej poza KSeF</xsd:documentation> </xsd:annotation> </xsd:element> </pre>						

element Faktura/Fa/FakturaZaliczkowa/NrFaZaliczkowej

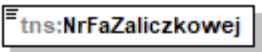
diagram	 <p>Numer faktury zaliczkowej wystawionej poza KSeF. Pole obowiązkowe dla faktury wystawianej po wydaniu towaru lub wykonaniu usługi, o której mowa w art. 106f ust. 3 ustawy i ostatniej z faktur, o której mowa w art. 106f ust. 4 ustawy</p>									
namespace	http://crd.gov.pl/wzor/2023/06/29/12648/									
type	tns:TZnakowy									
properties	content simple									
facets	<table border="1"> <thead> <tr> <th>Kind</th> <th>Value</th> <th>Annotation</th> </tr> </thead> <tbody> <tr> <td>minLength</td> <td>1</td> <td></td> </tr> <tr> <td>maxLength</td> <td>256</td> <td></td> </tr> </tbody> </table>	Kind	Value	Annotation	minLength	1		maxLength	256	
Kind	Value	Annotation								
minLength	1									
maxLength	256									
annotation	documentation Numer faktury zaliczkowej wystawionej poza KSeF. Pole obowiązkowe dla faktury wystawianej po wydaniu towaru lub wykonaniu usługi, o której mowa w art. 106f ust. 3 ustawy i ostatniej z faktur, o której mowa w art. 106f ust. 4 ustawy									
source	<pre> <xsd:element name="NrFaZaliczkowej" type="tns:TZnakowy"> <xsd:annotation> <xsd:documentation>Numer faktury zaliczkowej wystawionej poza KSeF. Pole obowiązkowe dla faktury wystawianej po wydaniu towaru lub wykonaniu usługi, o której mowa w art. 106f ust. 3 </pre>									

	ustawy i ostatniej z faktur, o której mowa w art. 106f ust. 4 ustawy</xsd:documentation> </xsd:annotation> </xsd:element>
--	---

element **Faktura/Fa/FakturaZaliczkowa/NrKSeFFaZaliczkowej**

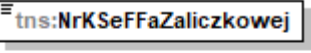
diagram	 <p>Numer identyfikujący fakturę zaliczkową w KSeF. Pole obowiązkowe w przypadku, gdy faktura zaliczkowa była wystawiona za pomocą KSeF</p>
namespace	http://crd.gov.pl/wzor/2023/06/29/12648/
type	tns:TNumerKSeF
properties	content simple
facets	Kind Value Annotation pattern <code>[[1-9]((\d[1-9]) ([\d]{7}) M\d{9}) ([A-Z]{3}\d{7})-(20[2-9][0-9] 2[1-9][0-9]{2}) [3-9][0-9]{3})(0[1-9] 1[0-2])(0[1-9] 1[1-2][0-9] 3[0-1])-([0-9A-F]{6})-?([0-9A-F]{6})-([0-9A-F]{2})</code>
annotation	documentation Numer identyfikujący fakturę zaliczkową w KSeF. Pole obowiązkowe w przypadku, gdy faktura zaliczkowa była wystawiona za pomocą KSeF
source	<xsd:element name="NrKSeFFaZaliczkowej" type="tns:TNumerKSeF"> <xsd:annotation> <xsd:documentation>Numer identyfikujący fakturę zaliczkową w KSeF. Pole obowiązkowe w przypadku, gdy faktura zaliczkowa była wystawiona za pomocą KSeF</xsd:documentation> </xsd:annotation> </xsd:element>

element **Faktura/Fa/ZwrotAkczyzy**

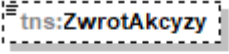
diagram	 <p>Informacja dodatkowa niezbędna dla rolników ubiegających się o zwrot podatku akcyzowego zawartego w cenie oleju napędowego</p>
namespace	http://crd.gov.pl/wzor/2023/06/29/12648/
type	etd:TWybor1
properties	minOcc 0 maxOcc 1 content simple
facets	Kind Value Annotation enumeration 1
annotation	documentation Informacja dodatkowa niezbędna dla rolników ubiegających się o zwrot podatku akcyzowego zawartego w cenie oleju napędowego
source	<xsd:element name="ZwrotAkczyzy" type="etd:TWybor1" minOccurs="0"> <xsd:annotation> <xsd:documentation>Informacja dodatkowa niezbędna dla rolników ubiegających się o zwrot

	podatku akcyzowego zawartego w cenie oleju napędowego</xsd:documentation> </xsd:annotation> </xsd:element>
--	--

element Faktura/Fa/FaWiersz

diagram

.....
: **Titel:FaWiersz** 0.10000

Strasgdlowe pozycje faktury w
wielosci w ktorej wystepuje
faktura - wzrost opcjonalny dla
faktury zalozkowej. Faktury
korygujace faktury zalozkowa,
one faktury korygujace
dotyczacej dostaw towarow
lub swiadczenich lub uslug
dotyczonych w danym
okresie, o ktorych mowa w art.
106 ust. 3 ustawy, dla ktorych
należy podać dane dotyczace
opłaty lub obroty w podziale na
stanu podatu i procedury w
zobowiazaniu. W przypadku faktur
korygujacych, o ktorych mowa
w art. 106 ust. 3 ustawy, gdy
oplat lub obroty ceny odno-
nie do czesci dostaw towarow
lub uslug dokonanych lub
swiadczenich w danym okresie
w czesci Fakturze nalezy podać
nazwy (rodzaje) towarow lub
uslug objetych korektą. W
przypadku faktur, w ktorych
mowa w art. 106 ust. 3
ustawy, należy wykazać pełne
wartosci zamowienia lub
umowy. W przypadku faktur
korygujacych pozycje faktury
(o tym faktury korygujacych
faktury, o ktorych mowa w art.
106 ust. 3 ustawy, jeśli korekta
dotyczy wartosci zamowienia),
należy wykazać również
wykazujące z korektą
przezaglnych pozycji lub dane
pozycji korygujanych w stanie
przed korektą (po korekcie jako
osobne wiersze). W przypadku
faktur korygujacych faktury, o
ktorych mowa w art. 106 ust. 3
ustawy, jeśli korekta nie
dotyczy wartosci zamowienia i
jednoczesnie zmienia wywodlic
podstawy opodatkozowania lub
podatku, należy wprowadzić
zapis w stanie przed korektą i
zapis w stanie po korekcie w
obu powtórzeniu braku zmiany
wartosci danej pozycji

- Titel:NRWierszFa**
Kolejny numer wiersza faktury
- Titel:UU_ID**
.....
Unikatowy unikatowy numer
wiersza faktury
- Titel:P_6A**
.....
Data dokonana lub zakonczenia
dostawy towarow lub
wykonania uslug lub data
zostawienia zapłaty, o ktorej
mowa w art. 106 ust. 1 pkt 4
ustawy, o ile data nie jest
określona wpisem od daty
wystawienia faktury. Pole
wymagalne dla przypadku
obrotowego w art. 106 ust. 3
pkt 3 ustawy (faktura
korygujaca)
- Titel:P_7**
.....
Nazwa (rodzaj) towaru lub
uslug. Pole opcjonalne
wymagalne dla przypadku
obrotowego w art. 106 ust. 3
pkt 3 ustawy (faktura
korygujaca)
- Titel:Indeks**
.....
Pole przewidziane do wpisania
wewnetrznego kodu towaru lub
uslugi nadanego przez producenta
albo dodatkowego opisu
- Titel:GTN**
.....
Globalny numer jednoscii
handlowej
- Titel:PKWU**
.....
Symbol minimalnej klasyfikacji
Wytobow i uslug
- Titel:CN**
.....
Symbol Nomenklatury Scalonej
- Titel:PKOB**
.....
Symbol minimalnej klasyfikacji
Obiektow Budowlanych
- Titel:P_8A**
.....
Miejsce dostarczonej towarow
lub zakazu wykonanych uslug.
Pole opcjonalne dla przypadku
obrotowego w art. 106 ust. 5
pkt 1 ustawy
- Titel:P_8B**
.....
Ilość (liczba) dostarczonych
towarow lub zakazu
wykonanych uslug. Pole
opcjonalne dla przypadku
obrotowego w art. 106 ust. 5
pkt 1 ustawy
- Titel:P_9A**
.....
Cena jednostkowa towaru lub
uslugi bez kwoty podatku (cena
jednostkowa netto). Pole
opcjonalne dla przypadkow
obrotowych w art. 106 ust. 2 i
3 oraz ust. 5 pkt 3 ustawy
- Titel:P_9B**
.....
Cena wraz z kwota podatku
(cena jednostkowa brutto), w
przypadku zastosowania art.
106 ust. 7 i 8 ustawy
- Titel:P_10**
.....
Kwota wartosci opłaty lub
obrotu, w tym w formie
obrotu z tytułu wstawnego
zapłaty, o ile nie zostały one
wskazane w cenie
jednostkowej netto, a w
przypadku stosowania art. 106
ust. 7 ustawy w cenie
jednostkowej brutto. Pole
opcjonalne dla przypadkow
obrotowych w art. 106 ust. 2 i
3 oraz ust. 5 pkt 3 ustawy
- Titel:P_11**
.....
Wartosc dostarczonych towarow
lub wykonanych uslug, objetych
transakcją bez kwoty podatku
(wartosc sprzedazy netto). Pole
opcjonalne dla przypadkow
obrotowych w art. 106 ust. 2 i
3 oraz ust. 5 pkt 3 ustawy
- Titel:P_11A**
.....
Wartosc sprzedazy brutto, w
przypadku zastosowania art.
106 ust. 7 i 8 ustawy
- Titel:P_11B**
.....
Kwota podatku w przypadku, o
ktorym mowa w art. 106 ust.
10 ustawy
- Titel:P_12**
.....
Stawka podatku. Pole
opcjonalne dla przypadkow
obrotowych w art. 106 ust. 2,
3, ust. 4 pkt 3 ust. 5 pkt 3
ustawy
- Titel:P_12_XB**
.....
Stawka podatku od wartosci
dodanej w przypadku, o ktorym
mowa w dziale XII w rozdziale
IX ustawy
- Titel:P_12_Zal_16**
.....
Znacznik dla towaru lub uslugi
wymienionych w załączniku w
15 do ustawy - wartosc "1"
- Titel:KwotaAkcyzy**
.....
Kwota podatku akcyzowego
zawarta w cenie towaru
- Titel:GTU**
.....
Oznaczenie dotyczace dostaw
towarow i swiadczenia uslug
- Titel:Procedura**
.....
Oznaczenie dotyczace procedury
- Titel:KuraWakury**
.....
Kura nakazu stosowny do
wyznaczenia kwoty podatku w
przypadkach, o ktorych mowa
w Dziale VI ustawy
- Titel:StanKorekt**
.....
Znacznik stanu przed korektą w
przypadku faktury korygujacej
lub faktury korygujacej fakturę
wystawiona w związku z art.
106 ust. 3 ustawy, w
przypadku gdy korekta dotyczy
danych wskazanych w
pozycjach faktury i jest
dotyczy w sposób
podlegajacy na wykazaniu
danych przed korektą (po
korekcie jako osobnych wierszy
z odrębna numeracją oraz w
przypadku potwierdzenia braku
zmiany wartosci danej pozycji

namespace	http://crd.gov.pl/wzor/2023/06/29/12648/
properties	minOcc 0 maxOcc 10000 content complex
children	tns:NrWierszaFa tns:UU_ID tns:P_6A tns:P_7 tns:Indeks tns:GTIN tns:PKWiU tns:CN tns:PKOB tns:P_8A tns:P_8B tns:P_9A tns:P_9B tns:P_10 tns:P_11 tns:P_11A tns:P_11Val tns:P_12 tns:P_12_XII tns:P_12_Zal_15 tns:KwotaAkcyzy tns:GTU tns:Procedura tns:KursWaluty tns:StanPrzed
annotation	documentation Szczegółowe pozycje faktury w walucie, w której wystawiono fakturę - węzeł opcjonalny dla faktury zaliczkowej, faktury korygującej fakturę zaliczkową, oraz faktur korygujących dotyczących wszystkich dostaw towarów lub usług dokonanych lub świadczonych w danym okresie, o których mowa w art. 106j ust. 3 ustawy, dla których należy podać dane dotyczące opustu lub obniżki w podziale na stawki podatku i procedury w części Fa. W przypadku faktur korygujących, o których mowa w art. 106j ust. 3 ustawy, gdy opust lub obniżka ceny odnosi się do części dostaw towarów lub usług dokonanych lub świadczonych w danym okresie w części FaWiersz należy podać nazwy (rodzaje) towarów lub usług objętych korektą. W przypadku faktur, o których mowa w art. 106f ust. 3 ustawy, należy wykazać pełne wartości zamówienia lub umowy. W przypadku faktur korygujących pozycje faktury (w tym faktur korygujących faktury, o których mowa w art. 106f ust. 3 ustawy, jeśli korekta dotyczy wartości zamówienia), należy wykazać różnice wynikające z korekty poszczególnych pozycji lub dane pozycji korygowanych w stanie przed korektą i po korekcie jako osobne wiersze. W przypadku faktur korygujących faktury, o których mowa w art. 106f ust. 3 ustawy, jeśli korekta nie dotyczy wartości zamówienia i jednocześnie zmienia wysokość podstawy opodatkowania lub podatku, należy wprowadzić zapis wg stanu przed korektą i zapis w stanie po korekcie w celu potwierdzenia braku zmiany wartości danej pozycji faktury
source	<pre> <xsd:element name="FaWiersz" minOccurs="0" maxOccurs="10000"> <xsd:annotation> <xsd:documentation>Szczegółowe pozycje faktury w walucie, w której wystawiono fakturę - węzeł opcjonalny dla faktury zaliczkowej, faktury korygującej fakturę zaliczkową, oraz faktur korygujących dotyczących wszystkich dostaw towarów lub usług dokonanych lub świadczonych w danym okresie, o których mowa w art. 106j ust. 3 ustawy, dla których należy podać dane dotyczące opustu lub obniżki w podziale na stawki podatku i procedury w części Fa. W przypadku faktur korygujących, o których mowa w art. 106j ust. 3 ustawy, gdy opust lub obniżka ceny odnosi się do części dostaw towarów lub usług dokonanych lub świadczonych w danym okresie w części FaWiersz należy podać nazwy (rodzaje) towarów lub usług objętych korektą. W przypadku faktur, o których mowa w art. 106f ust. 3 ustawy, należy wykazać pełne wartości zamówienia lub umowy. W przypadku faktur korygujących pozycje faktury (w tym faktur korygujących faktury, o których mowa w art. 106f ust. 3 ustawy, jeśli korekta dotyczy wartości zamówienia), należy wykazać różnice wynikające z korekty poszczególnych pozycji lub dane pozycji korygowanych w stanie przed korektą i po korekcie jako osobne wiersze. W przypadku faktur korygujących faktury, o których mowa w art. 106f ust. 3 ustawy, jeśli korekta nie dotyczy wartości zamówienia i jednocześnie zmienia wysokość podstawy opodatkowania lub podatku, należy wprowadzić zapis wg stanu przed korektą i zapis w stanie po korekcie w celu potwierdzenia braku zmiany wartości danej pozycji faktury</xsd:documentation> </xsd:annotation> <xsd:complexType> <xsd:sequence> <xsd:element name="NrWierszaFa" type="tns:TNaturalny"> <xsd:annotation> <xsd:documentation>Kolejny numer wiersza faktury</xsd:documentation> </xsd:annotation> </xsd:element> <xsd:element name="UU_ID" type="tns:TZnakowy50" minOccurs="0"> <xsd:annotation> <xsd:documentation>Uniwersalny unikalny numer wiersza faktury</xsd:documentation> </xsd:annotation> </xsd:element> <xsd:element name="P_6A" type="tns:TDataT" minOccurs="0"> <xsd:annotation> <xsd:documentation>Data dokonania lub zakończenia dostawy towarów lub wykonania usługi lub data otrzymania zapłaty, o której mowa w art. 106b ust. 1 pkt 4 ustawy, o ile taka data jest określona i różni się od daty wystawienia faktury. Pole wypełnia się dla przypadku, gdy dla </pre>

```

poszczególnych pozycji faktury występują różne daty</xsd:documentation>
</xsd:annotation>
</xsd:element>
<xsd:element name="P_7" type="tns:TZnakowy" minOccurs="0">
  <xsd:annotation>
    <xsd:documentation>Nazwa (rodzaj) towaru lub usługi. Pole opcjonalne wyłącznie dla
przypadku określonego w art 106j ust. 3 pkt 2 ustawy (faktura korygująca)</xsd:documentation>
  </xsd:annotation>
</xsd:element>
<xsd:element name="Indeks" type="tns:TZnakowy50" minOccurs="0">
  <xsd:annotation>
    <xsd:documentation>Pole przeznaczone do wpisania wewnętrznego kodu towaru lub
usługi nadanego przez podatnika albo dodatkowego opisu</xsd:documentation>
  </xsd:annotation>
</xsd:element>
<xsd:element name="GTIN" type="tns:TZnakowy20" minOccurs="0">
  <xsd:annotation>
    <xsd:documentation>Globalny numer jednostki handlowej</xsd:documentation>
  </xsd:annotation>
</xsd:element>
<xsd:element name="PKWiU" type="tns:TZnakowy50" minOccurs="0">
  <xsd:annotation>
    <xsd:documentation>Symbol Polskiej Klasyfikacji Wyrobów i Usług</xsd:documentation>
  </xsd:annotation>
</xsd:element>
<xsd:element name="CN" type="tns:TZnakowy50" minOccurs="0">
  <xsd:annotation>
    <xsd:documentation>Symbol Nomenklatury Scalonej</xsd:documentation>
  </xsd:annotation>
</xsd:element>
<xsd:element name="PKOB" type="tns:TZnakowy50" minOccurs="0">
  <xsd:annotation>
    <xsd:documentation>Symbol Polskiej Klasyfikacji Obiektów
Budowlanych</xsd:documentation>
  </xsd:annotation>
</xsd:element>
<xsd:element name="P_8A" type="tns:TZnakowy" minOccurs="0">
  <xsd:annotation>
    <xsd:documentation>Miara dostarczonych towarów lub zakres wykonanych usług. Pole
opcjonalne dla przypadku określonego w art. 106e ust. 5 pkt 3 ustawy</xsd:documentation>
  </xsd:annotation>
</xsd:element>
<xsd:element name="P_8B" type="tns:TIlosci" minOccurs="0">
  <xsd:annotation>
    <xsd:documentation>Ilość (liczba) dostarczonych towarów lub zakres wykonanych usług.
Pole opcjonalne dla przypadku określonego w art. 106e ust. 5 pkt 3 ustawy</xsd:documentation>
  </xsd:annotation>
</xsd:element>
<xsd:element name="P_9A" type="tns:TKwotowy2" minOccurs="0">
  <xsd:annotation>
    <xsd:documentation>Cena jednostkowa towaru lub usługi bez kwoty podatku (cena
jednostkowa netto). Pole opcjonalne dla przypadków określonych w art. 106e ust. 2 i 3 oraz ust. 5
pkt 3 ustawy</xsd:documentation>
  </xsd:annotation>
</xsd:element>
<xsd:element name="P_9B" type="tns:TKwotowy2" minOccurs="0">

```

```

<xsd:annotation>
  <xsd:documentation>Cena wraz z kwotą podatku (cena jednostkowa brutto), w
  przypadku zastosowania art. 106e ust. 7 i 8 ustawy</xsd:documentation>
</xsd:annotation>
</xsd:element>
<xsd:element name="P_10" type="tns:TKwotowy2" minOccurs="0">
  <xsd:annotation>
    <xsd:documentation>Kwoty wszelkich opustów lub obniżek cen, w tym w formie rabatu z
    tytułu wcześniejszej zapłaty, o ile nie zostały one uwzględnione w cenie jednostkowej netto, a w
    przypadku stosowania art. 106e ust. 7 ustawy w cenie jednostkowej brutto. Pole opcjonalne dla
    przypadków określonych w art. 106e ust. 2 i 3 oraz ust. 5 pkt 1 ustawy</xsd:documentation>
  </xsd:annotation>
</xsd:element>
<xsd:element name="P_11" type="tns:TKwotowy" minOccurs="0">
  <xsd:annotation>
    <xsd:documentation>Wartość dostarczonych towarów lub wykonanych usług, objętych
    transakcją, bez kwoty podatku (wartość sprzedaży netto). Pole opcjonalne dla przypadków
    określonych w art. 106e ust. 2 i 3 oraz ust. 5 pkt 3 ustawy</xsd:documentation>
  </xsd:annotation>
</xsd:element>
<xsd:element name="P_11A" type="tns:TKwotowy" minOccurs="0">
  <xsd:annotation>
    <xsd:documentation>Wartość sprzedaży brutto, w przypadku zastosowania art. 106e ust.
    7 i 8 ustawy</xsd:documentation>
  </xsd:annotation>
</xsd:element>
<xsd:element name="P_11Vat" type="tns:TKwotowy" minOccurs="0">
  <xsd:annotation>
    <xsd:documentation>Kwota podatku w przypadku, o którym mowa w art. 106e ust. 10
    ustawy</xsd:documentation>
  </xsd:annotation>
</xsd:element>
<xsd:element name="P_12" type="tns:TStawkaPodatku" minOccurs="0">
  <xsd:annotation>
    <xsd:documentation>Stawka podatku. Pole opcjonalne dla przypadków określonych w
    art. 106e ust. 2, 3, ust. 4 pkt 3 i ust. 5 pkt 3 ustawy</xsd:documentation>
  </xsd:annotation>
</xsd:element>
<xsd:element name="P_12_XII" type="tns:TProcentowy" minOccurs="0">
  <xsd:annotation>
    <xsd:documentation>Stawka podatku od wartości dodanej w przypadku, o którym mowa
    w dziale XII w rozdziale 6a ustawy</xsd:documentation>
  </xsd:annotation>
</xsd:element>
<xsd:element name="P_12_Zal_15" type="etd:TWybor1" minOccurs="0">
  <xsd:annotation>
    <xsd:documentation>Znacznik dla towaru lub usługi wymienionych w załączniku nr 15 do
    ustawy - wartość "1"</xsd:documentation>
  </xsd:annotation>
</xsd:element>
<xsd:element name="KwotaAkcyzy" type="tns:TKwotowy" minOccurs="0">
  <xsd:annotation>
    <xsd:documentation>Kwota podatku akcyzowego zawarta w cenie
    towaru</xsd:documentation>
  </xsd:annotation>
</xsd:element>

```

	<pre> <xsd:element name="GTU" type="tns:TGTU" minOccurs="0"> <xsd:annotation> <xsd:documentation>Oznaczenie dotyczące dostawy towarów i świadczenia usług</xsd:documentation> </xsd:annotation> </xsd:element> <xsd:element name="Procedura" type="tns:TOznaczenieProcedury" minOccurs="0"> <xsd:annotation> <xsd:documentation>Oznaczenie dotyczące procedury</xsd:documentation> </xsd:annotation> </xsd:element> <xsd:element name="KursWaluty" type="tns:TIlosci" minOccurs="0"> <xsd:annotation> <xsd:documentation>Kurs waluty stosowany do wyliczenia kwoty podatku w przypadkach, o których mowa w Dziale VI ustawy</xsd:documentation> </xsd:annotation> </xsd:element> <xsd:element name="StanPrzed" type="etd:TWybor1" minOccurs="0"> <xsd:annotation> <xsd:documentation>Znacznik stanu przed korektą w przypadku faktury korygującej lub faktury korygującej fakturę wystawioną w związku z art. 106f ust. 3 ustawy, w przypadku gdy korekta dotyczy danych wykazanych w pozycjach faktury i jest dokonywana w sposób polegający na wykazaniu danych przed korektą i po korekcie jako osobnych wierszy z odrębną numeracją oraz w przypadku potwierdzania braku zmiany wartości danej pozycji</xsd:documentation> </xsd:annotation> </xsd:element> </xsd:sequence> </xsd:complexType> </xsd:element> </pre>
--	--

element **Faktura/Fa/FaWiersz/NrWierszaFa**

diagram													
namespace	http://crd.gov.pl/wzor/2023/06/29/12648/												
type	tns:TNaturalny												
properties	content simple												
facets	<table border="1"> <thead> <tr> <th>Kind</th> <th>Value</th> <th>Annotation</th> </tr> </thead> <tbody> <tr> <td>minExclusive</td> <td>0</td> <td></td> </tr> <tr> <td>totalDigits</td> <td>14</td> <td></td> </tr> <tr> <td>whiteSpace</td> <td>collapse</td> <td></td> </tr> </tbody> </table>	Kind	Value	Annotation	minExclusive	0		totalDigits	14		whiteSpace	collapse	
Kind	Value	Annotation											
minExclusive	0												
totalDigits	14												
whiteSpace	collapse												
annotation	documentation Kolejny numer wiersza faktury												
source	<pre> <xsd:element name="NrWierszaFa" type="tns:TNaturalny"> <xsd:annotation> <xsd:documentation>Kolejny numer wiersza faktury</xsd:documentation> </xsd:annotation> </xsd:element> </pre>												

element **Faktura/Fa/FaWiersz/UU_ID**

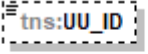
diagram	 <p>Uniwersalny unikalny numer wiersza faktury</p>									
namespace	http://crd.gov.pl/wzor/2023/06/29/12648/									
type	tns:TZnakowy50									
properties	minOcc 0 maxOcc 1 content simple									
facets	<table border="0"> <tr> <td>Kind</td> <td>Value</td> <td>Annotation</td> </tr> <tr> <td>minLength</td> <td>1</td> <td></td> </tr> <tr> <td>maxLength</td> <td>50</td> <td></td> </tr> </table>	Kind	Value	Annotation	minLength	1		maxLength	50	
Kind	Value	Annotation								
minLength	1									
maxLength	50									
annotation	documentation Uniwersalny unikalny numer wiersza faktury									
source	<pre><xsd:element name="UU_ID" type="tns:TZnakowy50" minOccurs="0"> <xsd:annotation> <xsd:documentation>Uniwersalny unikalny numer wiersza faktury</xsd:documentation> </xsd:annotation> </xsd:element></pre>									

element **Faktura/Fa/FaWiersz/P_6A**

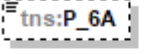
diagram	 <p>Data dokonania lub zakończenia dostawy towarów lub wykonania usługi lub data otrzymania zapłaty, o której mowa w art. 106b ust. 1 pkt 4 ustawy, o ile taka data jest określona i różni się od daty wystawienia faktury. Pole wypełnia się dla przypadku, gdy dla poszczególnych pozycji faktury występują różne daty</p>												
namespace	http://crd.gov.pl/wzor/2023/06/29/12648/												
type	tns:TDataT												
properties	minOcc 0 maxOcc 1 content simple												
facets	<table border="0"> <tr> <td>Kind</td> <td>Value</td> <td>Annotation</td> </tr> <tr> <td>minInclusive</td> <td>2006-01-01</td> <td></td> </tr> <tr> <td>maxInclusive</td> <td>2050-01-01</td> <td></td> </tr> <tr> <td>pattern</td> <td>((\d{4})-(\d{2})-(\d{2}))</td> <td></td> </tr> </table>	Kind	Value	Annotation	minInclusive	2006-01-01		maxInclusive	2050-01-01		pattern	((\d{4})-(\d{2})-(\d{2}))	
Kind	Value	Annotation											
minInclusive	2006-01-01												
maxInclusive	2050-01-01												
pattern	((\d{4})-(\d{2})-(\d{2}))												
annotation	documentation Data dokonania lub zakończenia dostawy towarów lub wykonania usługi lub data otrzymania zapłaty, o której mowa w art. 106b ust. 1 pkt 4 ustawy, o ile taka data jest określona i różni się od daty wystawienia faktury. Pole wypełnia się dla przypadku, gdy dla poszczególnych pozycji faktury występują różne daty												
source	<pre><xsd:element name="P_6A" type="tns:TDataT" minOccurs="0"> <xsd:annotation> <xsd:documentation>Data dokonania lub zakończenia dostawy towarów lub wykonania usługi lub data otrzymania zapłaty, o której mowa w art. 106b ust. 1 pkt 4 ustawy, o ile taka data jest określona i różni się od daty wystawienia faktury. Pole wypełnia się dla przypadku, gdy dla poszczególnych pozycji faktury występują różne daty</xsd:documentation> </xsd:annotation> </xsd:element></pre>												

	<pre></xsd:annotation> </xsd:element></pre>
--	---

element Faktura/Fa/FaWiersz/P_7

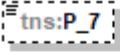
diagram	 <p>Nazwa (rodzaj) towaru lub usługi. Pole opcjonalne wyłącznie dla przypadku określonego w art 106j ust. 3 pkt 2 ustawy (faktura korygująca)</p>									
namespace	http://crd.gov.pl/wzor/2023/06/29/12648/									
type	tns:TZnakowy									
properties	minOcc 0 maxOcc 1 content simple									
facets	<table border="0"> <tr> <td>Kind</td> <td>Value</td> <td>Annotation</td> </tr> <tr> <td>minLength</td> <td>1</td> <td></td> </tr> <tr> <td>maxLength</td> <td>256</td> <td></td> </tr> </table>	Kind	Value	Annotation	minLength	1		maxLength	256	
Kind	Value	Annotation								
minLength	1									
maxLength	256									
annotation	documentation Nazwa (rodzaj) towaru lub usługi. Pole opcjonalne wyłącznie dla przypadku określonego w art 106j ust. 3 pkt 2 ustawy (faktura korygująca)									
source	<pre><xsd:element name="P_7" type="tns:TZnakowy" minOccurs="0"> <xsd:annotation> <xsd:documentation>Nazwa (rodzaj) towaru lub usługi. Pole opcjonalne wyłącznie dla przypadku określonego w art 106j ust. 3 pkt 2 ustawy (faktura korygująca)</xsd:documentation> </xsd:annotation> </xsd:element></pre>									

element Faktura/Fa/FaWiersz/Indeks

diagram	 <p>Pole przeznaczone do wpisania wewnętrznego kodu towaru lub usługi nadanego przez podatnika albo dodatkowego opisu</p>									
namespace	http://crd.gov.pl/wzor/2023/06/29/12648/									
type	tns:TZnakowy50									
properties	minOcc 0 maxOcc 1 content simple									
facets	<table border="0"> <tr> <td>Kind</td> <td>Value</td> <td>Annotation</td> </tr> <tr> <td>minLength</td> <td>1</td> <td></td> </tr> <tr> <td>maxLength</td> <td>50</td> <td></td> </tr> </table>	Kind	Value	Annotation	minLength	1		maxLength	50	
Kind	Value	Annotation								
minLength	1									
maxLength	50									
annotation	documentation Pole przeznaczone do wpisania wewnętrznego kodu towaru lub usługi nadanego przez podatnika albo dodatkowego opisu									
source	<pre><xsd:element name="Indeks" type="tns:TZnakowy50" minOccurs="0"> <xsd:annotation> <xsd:documentation>Pole przeznaczone do wpisania wewnętrznego kodu towaru lub usługi nadanego przez podatnika albo dodatkowego opisu</xsd:documentation> </xsd:annotation> </xsd:element></pre>									

	<pre></xsd:annotation> </xsd:element></pre>
--	---

element **Faktura/Fa/FaWiersz/GTIN**

diagram										
namespace	http://crd.gov.pl/wzor/2023/06/29/12648/									
type	tns:TZnakowy20									
properties	minOcc 0 maxOcc 1 content simple									
facets	<table border="0"> <tr> <td>Kind</td> <td>Value</td> <td>Annotation</td> </tr> <tr> <td>minLength</td> <td>1</td> <td></td> </tr> <tr> <td>maxLength</td> <td>20</td> <td></td> </tr> </table>	Kind	Value	Annotation	minLength	1		maxLength	20	
Kind	Value	Annotation								
minLength	1									
maxLength	20									
annotation	documentation Globalny numer jednostki handlowej									
source	<pre><xsd:element name="GTIN" type="tns:TZnakowy20" minOccurs="0"> <xsd:annotation> <xsd:documentation>Globalny numer jednostki handlowej</xsd:documentation> </xsd:annotation> </xsd:element></pre>									

element **Faktura/Fa/FaWiersz/PKWiU**

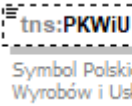
diagram										
namespace	http://crd.gov.pl/wzor/2023/06/29/12648/									
type	tns:TZnakowy50									
properties	minOcc 0 maxOcc 1 content simple									
facets	<table border="0"> <tr> <td>Kind</td> <td>Value</td> <td>Annotation</td> </tr> <tr> <td>minLength</td> <td>1</td> <td></td> </tr> <tr> <td>maxLength</td> <td>50</td> <td></td> </tr> </table>	Kind	Value	Annotation	minLength	1		maxLength	50	
Kind	Value	Annotation								
minLength	1									
maxLength	50									
annotation	documentation Symbol Polskiej Klasyfikacji Wyrobów i Usług									
source	<pre><xsd:element name="PKWiU" type="tns:TZnakowy50" minOccurs="0"> <xsd:annotation> <xsd:documentation>Symbol Polskiej Klasyfikacji Wyrobów i Usług</xsd:documentation> </xsd:annotation> </xsd:element></pre>									

element **Faktura/Fa/FaWiersz/CN**

diagram	
namespace	http://crd.gov.pl/wzor/2023/06/29/12648/
type	tns:TZnakowy50
properties	minOcc 0 maxOcc 1 content simple
facets	Kind Value Annotation minLength 1 maxLength 50
annotation	documentation Symbol Nomenklatury Scalonej
source	<pre><xsd:element name="CN" type="tns:TZnakowy50" minOccurs="0"> <xsd:annotation> <xsd:documentation>Symbol Nomenklatury Scalonej</xsd:documentation> </xsd:annotation> </xsd:element></pre>

element **Faktura/Fa/FaWiersz/PKOB**

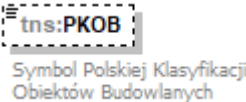
diagram	
namespace	http://crd.gov.pl/wzor/2023/06/29/12648/
type	tns:TZnakowy50
properties	minOcc 0 maxOcc 1 content simple
facets	Kind Value Annotation minLength 1 maxLength 50
annotation	documentation Symbol Polskiej Klasyfikacji Obiektów Budowlanych
source	<pre><xsd:element name="PKOB" type="tns:TZnakowy50" minOccurs="0"> <xsd:annotation> <xsd:documentation>Symbol Polskiej Klasyfikacji Obiektów Budowlanych</xsd:documentation> </xsd:annotation> </xsd:element></pre>

element **Faktura/Fa/FaWiersz/P_8A**

diagram	
---------	---

namespace	http://crd.gov.pl/wzor/2023/06/29/12648/
type	tns:TZnakowy
properties	minOcc 0 maxOcc 1 content simple
facets	Kind Value Annotation minLength 1 maxLength 256
annotation	documentation Miara dostarczonych towarów lub zakres wykonanych usług. Pole opcjonalne dla przypadku określonego w art. 106e ust. 5 pkt 3 ustawy
source	<xsd:element name="P_8A" type="tns:TZnakowy" minOccurs="0"> <xsd:annotation> <xsd:documentation>Miara dostarczonych towarów lub zakres wykonanych usług. Pole opcjonalne dla przypadku określonego w art. 106e ust. 5 pkt 3 ustawy</xsd:documentation> </xsd:annotation> </xsd:element>

element **Faktura/Fa/FaWiersz/P_8B**

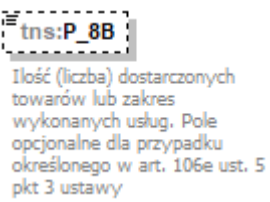
diagram	 <p>Ilość (liczba) dostarczonych towarów lub zakres wykonanych usług. Pole opcjonalne dla przypadku określonego w art. 106e ust. 5 pkt 3 ustawy</p>
namespace	http://crd.gov.pl/wzor/2023/06/29/12648/
type	tns:TIlosci
properties	minOcc 0 maxOcc 1 content simple
facets	Kind Value Annotation totalDigits 22 fractionDigits 6 pattern <code>-?([1-9]d{0,15} 0)(\.\d{1,6})?</code>
annotation	documentation Ilość (liczba) dostarczonych towarów lub zakres wykonanych usług. Pole opcjonalne dla przypadku określonego w art. 106e ust. 5 pkt 3 ustawy
source	<xsd:element name="P_8B" type="tns:TIlosci" minOccurs="0"> <xsd:annotation> <xsd:documentation>Ilość (liczba) dostarczonych towarów lub zakres wykonanych usług. Pole opcjonalne dla przypadku określonego w art. 106e ust. 5 pkt 3 ustawy</xsd:documentation> </xsd:annotation> </xsd:element>

element **Faktura/Fa/FaWiersz/P_9A**

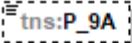
diagram	 <p>Cena jednostkowa towaru lub usługi bez kwoty podatku (cena jednostkowa netto). Pole opcjonalne dla przypadków określonych w art. 106e ust. 2 i 3 oraz ust. 5 pkt 3 ustawy</p>
namespace	http://crd.gov.pl/wzor/2023/06/29/12648/
type	tns:TKwotowy2
properties	minOcc 0 maxOcc 1 content simple
facets	Kind Value Annotation totalDigits 22 fractionDigits 8 pattern <code>-?([1-9]d{0,13} 0)(\.\d{1,8})?</code>
annotation	documentation Cena jednostkowa towaru lub usługi bez kwoty podatku (cena jednostkowa netto). Pole opcjonalne dla przypadków określonych w art. 106e ust. 2 i 3 oraz ust. 5 pkt 3 ustawy
source	<pre><xsd:element name="P_9A" type="tns:TKwotowy2" minOccurs="0"> <xsd:annotation> <xsd:documentation>Cena jednostkowa towaru lub usługi bez kwoty podatku (cena jednostkowa netto). Pole opcjonalne dla przypadków określonych w art. 106e ust. 2 i 3 oraz ust. 5 pkt 3 ustawy</xsd:documentation> </xsd:annotation> </xsd:element></pre>

element **Faktura/Fa/FaWiersz/P_9B**

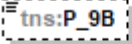
diagram	 <p>Cena wraz z kwotą podatku (cena jednostkowa brutto), w przypadku zastosowania art. 106e ust. 7 i 8 ustawy</p>
namespace	http://crd.gov.pl/wzor/2023/06/29/12648/
type	tns:TKwotowy2
properties	minOcc 0 maxOcc 1 content simple
facets	Kind Value Annotation totalDigits 22 fractionDigits 8 pattern <code>-?([1-9]d{0,13} 0)(\.\d{1,8})?</code>
annotation	documentation Cena wraz z kwotą podatku (cena jednostkowa brutto), w przypadku zastosowania art. 106e ust. 7 i 8 ustawy
source	<pre><xsd:element name="P_9B" type="tns:TKwotowy2" minOccurs="0"> <xsd:annotation> <xsd:documentation>Cena wraz z kwotą podatku (cena jednostkowa brutto), w przypadku zastosowania art. 106e ust. 7 i 8 ustawy</xsd:documentation> </xsd:annotation> </xsd:element></pre>

element Faktura/Fa/FaWiersz/P_10

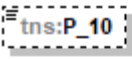
diagram	 <p>Kwoty wszelkich opustów lub obniżek cen, w tym w formie rabatu z tytułu wcześniejszej zapłaty, o ile nie zostały one uwzględnione w cenie jednostkowej netto, a w przypadku stosowania art. 106e ust. 7 ustawy w cenie jednostkowej brutto. Pole opcjonalne dla przypadków określonych w art. 106e ust. 2 i 3 oraz ust. 5 pkt 1 ustawy</p>												
namespace	http://crd.gov.pl/wzor/2023/06/29/12648/												
type	tns:TKwotowy2												
properties	minOcc 0 maxOcc 1 content simple												
facets	<table border="0"> <tr> <td>Kind</td> <td>Value</td> <td>Annotation</td> </tr> <tr> <td>totalDigits</td> <td>22</td> <td></td> </tr> <tr> <td>fractionDigits</td> <td>8</td> <td></td> </tr> <tr> <td>pattern</td> <td colspan="2">-?([1-9]d{0,13})0(\.d{1,8})?</td> </tr> </table>	Kind	Value	Annotation	totalDigits	22		fractionDigits	8		pattern	-?([1-9]d{0,13})0(\.d{1,8})?	
Kind	Value	Annotation											
totalDigits	22												
fractionDigits	8												
pattern	-?([1-9]d{0,13})0(\.d{1,8})?												
annotation	documentation Kwoty wszelkich opustów lub obniżek cen, w tym w formie rabatu z tytułu wcześniejszej zapłaty, o ile nie zostały one uwzględnione w cenie jednostkowej netto, a w przypadku stosowania art. 106e ust. 7 ustawy w cenie jednostkowej brutto. Pole opcjonalne dla przypadków określonych w art. 106e ust. 2 i 3 oraz ust. 5 pkt 1 ustawy												
source	<pre><xsd:element name="P_10" type="tns:TKwotowy2" minOccurs="0"> <xsd:annotation> <xsd:documentation>Kwoty wszelkich opustów lub obniżek cen, w tym w formie rabatu z tytułu wcześniejszej zapłaty, o ile nie zostały one uwzględnione w cenie jednostkowej netto, a w przypadku stosowania art. 106e ust. 7 ustawy w cenie jednostkowej brutto. Pole opcjonalne dla przypadków określonych w art. 106e ust. 2 i 3 oraz ust. 5 pkt 1 ustawy</xsd:documentation> </xsd:annotation> </xsd:element></pre>												

element Faktura/Fa/FaWiersz/P_11

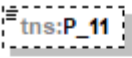
diagram	 <p>Wartość dostarczonych towarów lub wykonanych usług, objętych transakcją, bez kwoty podatku (wartość sprzedaży netto). Pole opcjonalne dla przypadków określonych w art. 106e ust. 2 i 3 oraz ust. 5 pkt 3 ustawy</p>						
namespace	http://crd.gov.pl/wzor/2023/06/29/12648/						
type	tns:TKwotowy						
properties	minOcc 0 maxOcc 1 content simple						
facets	<table border="0"> <tr> <td>Kind</td> <td>Value</td> <td>Annotation</td> </tr> <tr> <td>totalDigits</td> <td>18</td> <td></td> </tr> </table>	Kind	Value	Annotation	totalDigits	18	
Kind	Value	Annotation					
totalDigits	18						

	<p>fractionDigits 2</p> <p>pattern <code>-?([1-9]d{0,15} 0)(\.\d{1,2})?</code></p>
annotation	<p>documentation</p> <p>Wartość dostarczonych towarów lub wykonanych usług, objętych transakcją, bez kwoty podatku (wartość sprzedaży netto). Pole opcjonalne dla przypadków określonych w art. 106e ust. 2 i 3 oraz ust. 5 pkt 3 ustawy</p>
source	<pre><xsd:element name="P_11" type="tns:TKwotowy" minOccurs="0"> <xsd:annotation> <xsd:documentation>Wartość dostarczonych towarów lub wykonanych usług, objętych transakcją, bez kwoty podatku (wartość sprzedaży netto). Pole opcjonalne dla przypadków określonych w art. 106e ust. 2 i 3 oraz ust. 5 pkt 3 ustawy</xsd:documentation> </xsd:annotation> </xsd:element></pre>

element Faktura/Fa/FaWiersz/P_11A

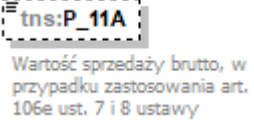
diagram	
namespace	http://crd.gov.pl/wzor/2023/06/29/12648/
type	tns:TKwotowy
properties	<p>minOcc 0</p> <p>maxOcc 1</p> <p>content simple</p>
facets	<p>Kind Value Annotation</p> <p>totalDigits 18</p> <p>fractionDigits 2</p> <p>pattern <code>-?([1-9]d{0,15} 0)(\.\d{1,2})?</code></p>
annotation	<p>documentation</p> <p>Wartość sprzedaży brutto, w przypadku zastosowania art. 106e ust. 7 i 8 ustawy</p>
source	<pre><xsd:element name="P_11A" type="tns:TKwotowy" minOccurs="0"> <xsd:annotation> <xsd:documentation>Wartość sprzedaży brutto, w przypadku zastosowania art. 106e ust. 7 i 8 ustawy</xsd:documentation> </xsd:annotation> </xsd:element></pre>

element Faktura/Fa/FaWiersz/P_11Vat

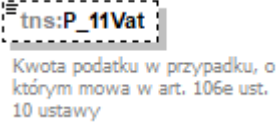
diagram	
namespace	http://crd.gov.pl/wzor/2023/06/29/12648/
type	tns:TKwotowy
properties	<p>minOcc 0</p> <p>maxOcc 1</p> <p>content simple</p>
facets	<p>Kind Value Annotation</p> <p>totalDigits 18</p>

	fractionDigits 2 pattern <code>-?([1-9]d{0,15} 0)(\.\d{1,2})?</code>
annotation	documentation Kwota podatku w przypadku, o którym mowa w art. 106e ust. 10 ustawy
source	<pre><xsd:element name="P_11Vat" type="tns:TKwotowy" minOccurs="0"> <xsd:annotation> <xsd:documentation>Kwota podatku w przypadku, o którym mowa w art. 106e ust. 10 ustawy</xsd:documentation> </xsd:annotation> </xsd:element></pre>

element Faktura/Fa/FaWiersz/P_12

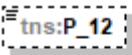
diagram	 <p>Stawka podatku. Pole opcjonalne dla przypadków określonych w art. 106e ust. 2, 3, ust. 4 pkt 3 i ust. 5 pkt 3 ustawy</p>																																										
namespace	http://crd.gov.pl/wzor/2023/06/29/12648/																																										
type	tns:TStawkaPodatku																																										
properties	minOcc 0 maxOcc 1 content simple																																										
facets	<table border="1"> <thead> <tr> <th>Kind</th> <th>Value</th> <th>Annotation</th> </tr> </thead> <tbody> <tr> <td>minLength</td> <td>1</td> <td></td> </tr> <tr> <td>maxLength</td> <td>256</td> <td></td> </tr> <tr> <td>enumeration</td> <td>23</td> <td></td> </tr> <tr> <td>enumeration</td> <td>22</td> <td></td> </tr> <tr> <td>enumeration</td> <td>8</td> <td></td> </tr> <tr> <td>enumeration</td> <td>7</td> <td></td> </tr> <tr> <td>enumeration</td> <td>5</td> <td></td> </tr> <tr> <td>enumeration</td> <td>4</td> <td></td> </tr> <tr> <td>enumeration</td> <td>3</td> <td></td> </tr> <tr> <td>enumeration</td> <td>0</td> <td></td> </tr> <tr> <td>enumeration</td> <td>zw</td> <td>documentation zwolnione od podatku</td> </tr> <tr> <td>enumeration</td> <td>oo</td> <td>documentation odwrotne obciążenie</td> </tr> <tr> <td>enumeration</td> <td>np</td> <td>documentation niepodlegające opodatkowaniu- dostawy towarów oraz świadczenia usług poza terytorium kraju</td> </tr> </tbody> </table>	Kind	Value	Annotation	minLength	1		maxLength	256		enumeration	23		enumeration	22		enumeration	8		enumeration	7		enumeration	5		enumeration	4		enumeration	3		enumeration	0		enumeration	zw	documentation zwolnione od podatku	enumeration	oo	documentation odwrotne obciążenie	enumeration	np	documentation niepodlegające opodatkowaniu- dostawy towarów oraz świadczenia usług poza terytorium kraju
Kind	Value	Annotation																																									
minLength	1																																										
maxLength	256																																										
enumeration	23																																										
enumeration	22																																										
enumeration	8																																										
enumeration	7																																										
enumeration	5																																										
enumeration	4																																										
enumeration	3																																										
enumeration	0																																										
enumeration	zw	documentation zwolnione od podatku																																									
enumeration	oo	documentation odwrotne obciążenie																																									
enumeration	np	documentation niepodlegające opodatkowaniu- dostawy towarów oraz świadczenia usług poza terytorium kraju																																									
annotation	documentation Stawka podatku. Pole opcjonalne dla przypadków określonych w art. 106e ust. 2, 3, ust. 4 pkt 3 i ust. 5 pkt 3 ustawy																																										
source	<pre><xsd:element name="P_12" type="tns:TStawkaPodatku" minOccurs="0"> <xsd:annotation> <xsd:documentation>Stawka podatku. Pole opcjonalne dla przypadków określonych w art. 106e ust. 2, 3, ust. 4 pkt 3 i ust. 5 pkt 3 ustawy</xsd:documentation> </xsd:annotation> </xsd:element></pre>																																										

element **Faktura/Fa/FaWiersz/P_12_XII**

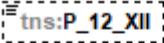
diagram	 <p>Stawka podatku od wartości dodanej w przypadku, o którym mowa w dziale XII w rozdziale 6a ustawy</p>																		
namespace	http://crd.gov.pl/wzor/2023/06/29/12648/																		
type	tns:TProcentowy																		
properties	minOcc 0 maxOcc 1 content simple																		
facets	<table border="0"> <tr> <td>Kind</td> <td>Value</td> <td>Annotation</td> </tr> <tr> <td>minInclusive</td> <td>0</td> <td></td> </tr> <tr> <td>maxInclusive</td> <td>100</td> <td></td> </tr> <tr> <td>totalDigits</td> <td>9</td> <td></td> </tr> <tr> <td>fractionDigits</td> <td>6</td> <td></td> </tr> <tr> <td>whiteSpace</td> <td>collapse</td> <td></td> </tr> </table>	Kind	Value	Annotation	minInclusive	0		maxInclusive	100		totalDigits	9		fractionDigits	6		whiteSpace	collapse	
Kind	Value	Annotation																	
minInclusive	0																		
maxInclusive	100																		
totalDigits	9																		
fractionDigits	6																		
whiteSpace	collapse																		
annotation	documentation Stawka podatku od wartości dodanej w przypadku, o którym mowa w dziale XII w rozdziale 6a ustawy																		
source	<pre><xsd:element name="P_12_XII" type="tns:TProcentowy" minOccurs="0"> <xsd:annotation> <xsd:documentation>Stawka podatku od wartości dodanej w przypadku, o którym mowa w dziale XII w rozdziale 6a ustawy</xsd:documentation> </xsd:annotation> </xsd:element></pre>																		

element **Faktura/Fa/FaWiersz/P_12_Zal_15**

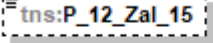
diagram	 <p>Znacznik dla towaru lub usługi wymienionych w załączniku nr 15 do ustawy - wartość "1"</p>						
namespace	http://crd.gov.pl/wzor/2023/06/29/12648/						
type	etd:TWybor1						
properties	minOcc 0 maxOcc 1 content simple						
facets	<table border="0"> <tr> <td>Kind</td> <td>Value</td> <td>Annotation</td> </tr> <tr> <td>enumeration</td> <td>1</td> <td></td> </tr> </table>	Kind	Value	Annotation	enumeration	1	
Kind	Value	Annotation					
enumeration	1						
annotation	documentation Znacznik dla towaru lub usługi wymienionych w załączniku nr 15 do ustawy - wartość "1"						
source	<pre><xsd:element name="P_12_Zal_15" type="etd:TWybor1" minOccurs="0"> <xsd:annotation> <xsd:documentation>Znacznik dla towaru lub usługi wymienionych w załączniku nr 15 do ustawy - wartość "1"</xsd:documentation> </xsd:annotation> </xsd:element></pre>						

element **Faktura/Fa/FaWiersz/KwotaAkczyzy**

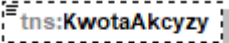
diagram	 <p>Kwota podatku akcyzowego zawarta w cenie towaru</p>												
namespace	http://crd.gov.pl/wzor/2023/06/29/12648/												
type	tns:TKwotowy												
properties	minOcc 0 maxOcc 1 content simple												
facets	<table border="0"> <tr> <td>Kind</td> <td>Value</td> <td>Annotation</td> </tr> <tr> <td>totalDigits</td> <td>18</td> <td></td> </tr> <tr> <td>fractionDigits</td> <td>2</td> <td></td> </tr> <tr> <td>pattern</td> <td colspan="2">-?([1-9]d{0,15} 0)(\.\d{1,2})?</td> </tr> </table>	Kind	Value	Annotation	totalDigits	18		fractionDigits	2		pattern	-?([1-9]d{0,15} 0)(\.\d{1,2})?	
Kind	Value	Annotation											
totalDigits	18												
fractionDigits	2												
pattern	-?([1-9]d{0,15} 0)(\.\d{1,2})?												
annotation	documentation Kwota podatku akcyzowego zawarta w cenie towaru												
source	<pre><xsd:element name="KwotaAkczyzy" type="tns:TKwotowy" minOccurs="0"> <xsd:annotation> <xsd:documentation>Kwota podatku akcyzowego zawarta w cenie towaru</xsd:documentation> </xsd:annotation> </xsd:element></pre>												

element **Faktura/Fa/FaWiersz/GTU**

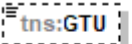
diagram	 <p>Oznaczenie dotyczące dostawy towarów i świadczenia usług</p>																								
namespace	http://crd.gov.pl/wzor/2023/06/29/12648/																								
type	tns:TGTU																								
properties	minOcc 0 maxOcc 1 content simple																								
facets	<table border="0"> <tr> <td>Kind</td> <td>Value</td> <td>Annotation</td> </tr> <tr> <td>minLength</td> <td>1</td> <td></td> </tr> <tr> <td>maxLength</td> <td>256</td> <td></td> </tr> <tr> <td>enumeration</td> <td>GTU_01</td> <td>documentation Dostawa towarów, o których mowa w § 10 ust. 3 pkt 1 lit. a rozporządzenia w sprawie szczegółowego zakresu danych zawartych w deklaracjach podatkowych i w ewidencji w zakresie podatku od towarów i usług</td> </tr> <tr> <td>enumeration</td> <td>GTU_02</td> <td>documentation Dostawa towarów, o których mowa w § 10 ust. 3 pkt 1 lit. b rozporządzenia w sprawie szczegółowego zakresu danych zawartych w deklaracjach podatkowych i w ewidencji w zakresie podatku od towarów i usług</td> </tr> <tr> <td>enumeration</td> <td>GTU_03</td> <td>documentation Dostawa towarów, o których mowa w § 10 ust. 3 pkt 1 lit. c rozporządzenia w sprawie szczegółowego zakresu danych zawartych w deklaracjach podatkowych i w ewidencji w zakresie podatku od towarów i usług</td> </tr> <tr> <td>enumeration</td> <td>GTU_04</td> <td>documentation Dostawa towarów, o których mowa w § 10 ust. 3 pkt 1 lit. d rozporządzenia w sprawie szczegółowego zakresu danych zawartych w deklaracjach podatkowych i w ewidencji w zakresie podatku od towarów i usług</td> </tr> <tr> <td>enumeration</td> <td>GTU_05</td> <td>documentation Dostawa towarów, o których mowa w § 10 ust. 3 pkt 1 lit. e rozporządzenia w sprawie szczegółowego zakresu danych zawartych w deklaracjach podatkowych i w ewidencji w</td> </tr> </table>	Kind	Value	Annotation	minLength	1		maxLength	256		enumeration	GTU_01	documentation Dostawa towarów, o których mowa w § 10 ust. 3 pkt 1 lit. a rozporządzenia w sprawie szczegółowego zakresu danych zawartych w deklaracjach podatkowych i w ewidencji w zakresie podatku od towarów i usług	enumeration	GTU_02	documentation Dostawa towarów, o których mowa w § 10 ust. 3 pkt 1 lit. b rozporządzenia w sprawie szczegółowego zakresu danych zawartych w deklaracjach podatkowych i w ewidencji w zakresie podatku od towarów i usług	enumeration	GTU_03	documentation Dostawa towarów, o których mowa w § 10 ust. 3 pkt 1 lit. c rozporządzenia w sprawie szczegółowego zakresu danych zawartych w deklaracjach podatkowych i w ewidencji w zakresie podatku od towarów i usług	enumeration	GTU_04	documentation Dostawa towarów, o których mowa w § 10 ust. 3 pkt 1 lit. d rozporządzenia w sprawie szczegółowego zakresu danych zawartych w deklaracjach podatkowych i w ewidencji w zakresie podatku od towarów i usług	enumeration	GTU_05	documentation Dostawa towarów, o których mowa w § 10 ust. 3 pkt 1 lit. e rozporządzenia w sprawie szczegółowego zakresu danych zawartych w deklaracjach podatkowych i w ewidencji w
Kind	Value	Annotation																							
minLength	1																								
maxLength	256																								
enumeration	GTU_01	documentation Dostawa towarów, o których mowa w § 10 ust. 3 pkt 1 lit. a rozporządzenia w sprawie szczegółowego zakresu danych zawartych w deklaracjach podatkowych i w ewidencji w zakresie podatku od towarów i usług																							
enumeration	GTU_02	documentation Dostawa towarów, o których mowa w § 10 ust. 3 pkt 1 lit. b rozporządzenia w sprawie szczegółowego zakresu danych zawartych w deklaracjach podatkowych i w ewidencji w zakresie podatku od towarów i usług																							
enumeration	GTU_03	documentation Dostawa towarów, o których mowa w § 10 ust. 3 pkt 1 lit. c rozporządzenia w sprawie szczegółowego zakresu danych zawartych w deklaracjach podatkowych i w ewidencji w zakresie podatku od towarów i usług																							
enumeration	GTU_04	documentation Dostawa towarów, o których mowa w § 10 ust. 3 pkt 1 lit. d rozporządzenia w sprawie szczegółowego zakresu danych zawartych w deklaracjach podatkowych i w ewidencji w zakresie podatku od towarów i usług																							
enumeration	GTU_05	documentation Dostawa towarów, o których mowa w § 10 ust. 3 pkt 1 lit. e rozporządzenia w sprawie szczegółowego zakresu danych zawartych w deklaracjach podatkowych i w ewidencji w																							

	enumeration	GTU_06	zakresie podatku od towarów i usług documentation Dostawa towarów, o których mowa w § 10 ust. 3 pkt 1 lit. f rozporządzenia w sprawie szczegółowego zakresu danych zawartych w deklaracjach podatkowych i w ewidencji w zakresie podatku od towarów i usług
	enumeration	GTU_07	documentation Dostawa towarów, o których mowa w § 10 ust. 3 pkt 1 lit. g rozporządzenia w sprawie szczegółowego zakresu danych zawartych w deklaracjach podatkowych i w ewidencji w zakresie podatku od towarów i usług
	enumeration	GTU_08	documentation Dostawa towarów, o których mowa w § 10 ust. 3 pkt 1 lit. h rozporządzenia w sprawie szczegółowego zakresu danych zawartych w deklaracjach podatkowych i w ewidencji w zakresie podatku od towarów i usług
	enumeration	GTU_09	documentation Dostawa towarów, o których mowa w § 10 ust. 3 pkt 1 lit. i rozporządzenia w sprawie szczegółowego zakresu danych zawartych w deklaracjach podatkowych i w ewidencji w zakresie podatku od towarów i usług
	enumeration	GTU_10	documentation Dostawa towarów, o których mowa w § 10 ust. 3 pkt 1 lit. j rozporządzenia w sprawie szczegółowego zakresu danych zawartych w deklaracjach podatkowych i w ewidencji w zakresie podatku od towarów i usług
	enumeration	GTU_11	documentation Świadczenie usług, o których mowa w § 10 ust. 3 pkt 2 lit. a rozporządzenia w sprawie szczegółowego zakresu danych zawartych w deklaracjach podatkowych i w ewidencji w zakresie podatku od towarów i usług
	enumeration	GTU_12	documentation Świadczenie usług, o których mowa w § 10 ust. 3 pkt 2 lit. b rozporządzenia w sprawie szczegółowego zakresu danych zawartych w deklaracjach podatkowych i w ewidencji w zakresie podatku od towarów i usług
	enumeration	GTU_13	documentation Świadczenie usług, o których mowa w § 10 ust. 3 pkt 2 lit. c rozporządzenia w sprawie szczegółowego zakresu danych zawartych w deklaracjach podatkowych i w ewidencji w zakresie podatku od towarów i usług
	annotation		documentation Oznaczenie dotyczące dostawy towarów i świadczenia usług
	source		<xsd:element name="GTU" type="tns:TGTU" minOccurs="0"> <xsd:annotation> <xsd:documentation>Oznaczenie dotyczące dostawy towarów i świadczenia usług</xsd:documentation> </xsd:annotation> </xsd:element>

element Faktura/Fa/FaWiersz/Procedura

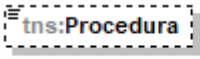
diagram	 <p>Oznaczenie dotyczące procedury</p>		
namespace	http://crd.gov.pl/wzor/2023/06/29/12648/		
type	tns:TOznaczenieProcedury		
properties	minOcc	0	
	maxOcc	1	
	content	simple	
facets	Kind	Value	Annotation
	minLength	1	
	maxLength	256	
	enumeration	WSTO_EE	documentation Oznaczenie dotyczące procedury, o której mowa w § 10 ust. 4 pkt 2a rozporządzenia w sprawie szczegółowego zakresu danych zawartych w deklaracjach podatkowych i w ewidencji w zakresie podatku od towarów i usług
	enumeration	IED	documentation

	<p>enumeration TT_D documentation Oznaczenie dotyczące procedury, o której mowa w § 10 ust. 4 pkt 2b rozporządzenia w sprawie szczegółowego zakresu danych zawartych w deklaracjach podatkowych i w ewidencji w zakresie podatku od towarów i usług</p> <p>enumeration I_42 documentation Oznaczenie dotyczące procedury, o której mowa w § 10 ust. 4 pkt 5 rozporządzenia w sprawie szczegółowego zakresu danych zawartych w deklaracjach podatkowych i w ewidencji w zakresie podatku od towarów i usług</p> <p>enumeration I_63 documentation Oznaczenie dotyczące procedury, o której mowa w § 10 ust. 4 pkt 8 rozporządzenia w sprawie szczegółowego zakresu danych zawartych w deklaracjach podatkowych i w ewidencji w zakresie podatku od towarów i usług</p> <p>enumeration B_SPV documentation Oznaczenie dotyczące procedury, o której mowa w § 10 ust. 4 pkt 9 rozporządzenia w sprawie szczegółowego zakresu danych zawartych w deklaracjach podatkowych i w ewidencji w zakresie podatku od towarów i usług</p> <p>enumeration B_SPV_DOSTAWA documentation Oznaczenie dotyczące procedury, o której mowa w § 10 ust. 4 pkt 10 rozporządzenia w sprawie szczegółowego zakresu danych zawartych w deklaracjach podatkowych i w ewidencji w zakresie podatku od towarów i usług</p> <p>enumeration B_MPV_PROWIZJA documentation Oznaczenie dotyczące procedury, o której mowa w § 10 ust. 4 pkt 11 rozporządzenia w sprawie szczegółowego zakresu danych zawartych w deklaracjach podatkowych i w ewidencji w zakresie podatku od towarów i usług</p> <p>enumeration B_MPV_PROWIZJA documentation Oznaczenie dotyczące procedury, o której mowa w § 10 ust. 4 pkt 12 rozporządzenia w sprawie szczegółowego zakresu danych zawartych w deklaracjach podatkowych i w ewidencji w zakresie podatku od towarów i usług</p>
annotation	documentation Oznaczenie dotyczące procedury
source	<pre><xsd:element name="Procedura" type="tns:TZnaczenieProcedury" minOccurs="0"> <xsd:annotation> <xsd:documentation>Oznaczenie dotyczące procedury</xsd:documentation> </xsd:annotation> </xsd:element></pre>

element Faktura/Fa/FaWiersz/KursWaluty

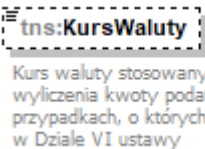
diagram	
namespace	http://crd.gov.pl/wzor/2023/06/29/12648/
type	tns:Tllosci
properties	minOcc 0 maxOcc 1 content simple
facets	Kind Value Annotation totalDigits 22 fractionDigits 6 pattern <code>^-?([1-9]d{0,15} 0)(\.\d{1,6})?</code>
annotation	documentation Kurs waluty stosowany do wyliczenia kwoty podatku w przypadkach, o których mowa w Dziale VI ustawy

source	<pre><xsd:element name="KursWaluty" type="tns:Tllosci" minOccurs="0"> <xsd:annotation> <xsd:documentation>Kurs waluty stosowany do wyliczenia kwoty podatku w przypadkach, o których mowa w Dziale VI ustawy</xsd:documentation> </xsd:annotation> </xsd:element></pre>
--------	---

element Faktura/Fa/FaWiersz/StanPrzed

diagram	 <p>Znacznik stanu przed korektą w przypadku faktury korygującej lub faktury korygującej fakturę wystawioną w związku z art. 106f ust. 3 ustawy, w przypadku gdy korekta dotyczy danych wykazanych w pozycjach faktury i jest dokonywana w sposób polegający na wykazaniu danych przed korektą i po korekcie jako osobnych wierszy z odrębną numeracją oraz w przypadku potwierdzania braku zmiany wartości danej pozycji</p>						
namespace	http://crd.gov.pl/wzor/2023/06/29/12648/						
type	etd:TWybor1						
properties	minOcc 0 maxOcc 1 content simple						
facets	<table border="0"> <tr> <td>Kind</td> <td>Value</td> <td>Annotation</td> </tr> <tr> <td>enumeration</td> <td>1</td> <td></td> </tr> </table>	Kind	Value	Annotation	enumeration	1	
Kind	Value	Annotation					
enumeration	1						
annotation	documentation Znacznik stanu przed korektą w przypadku faktury korygującej lub faktury korygującej fakturę wystawioną w związku z art. 106f ust. 3 ustawy, w przypadku gdy korekta dotyczy danych wykazanych w pozycjach faktury i jest dokonywana w sposób polegający na wykazaniu danych przed korektą i po korekcie jako osobnych wierszy z odrębną numeracją oraz w przypadku potwierdzania braku zmiany wartości danej pozycji						
source	<pre><xsd:element name="StanPrzed" type="etd:TWybor1" minOccurs="0"> <xsd:annotation> <xsd:documentation>Znacznik stanu przed korektą w przypadku faktury korygującej lub faktury korygującej fakturę wystawioną w związku z art. 106f ust. 3 ustawy, w przypadku gdy korekta dotyczy danych wykazanych w pozycjach faktury i jest dokonywana w sposób polegający na wykazaniu danych przed korektą i po korekcie jako osobnych wierszy z odrębną numeracją oraz w przypadku potwierdzania braku zmiany wartości danej pozycji</xsd:documentation> </xsd:annotation> </xsd:element></pre>						

element **Faktura/Fa/Rozliczenie**

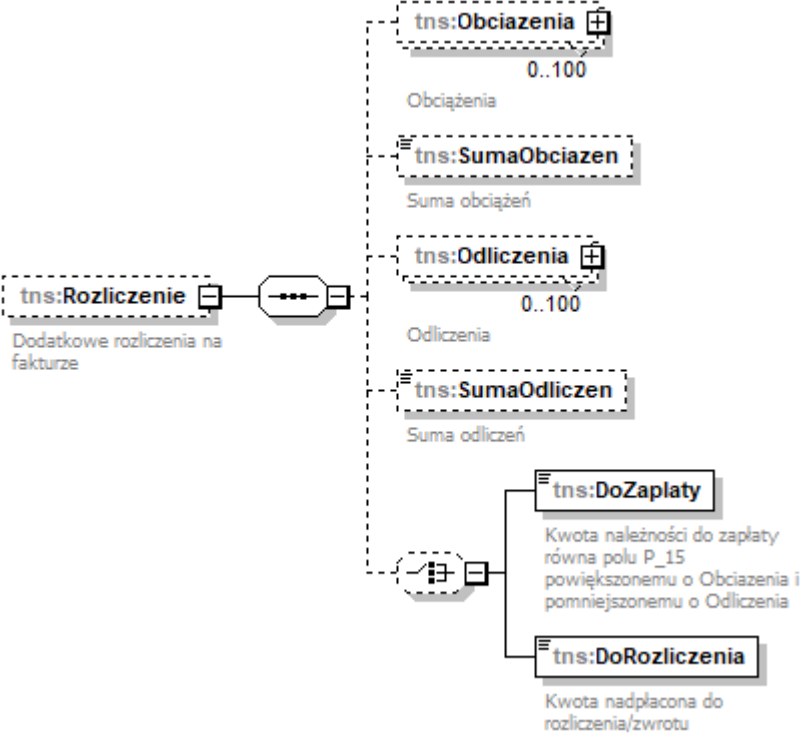
<p>diagram</p>	
<p>namespace</p>	<p>http://crd.gov.pl/wzor/2023/06/29/12648/</p>
<p>properties</p>	<p>minOcc 0 maxOcc 1 content complex</p>
<p>children</p>	<p>tns:Obciazenia tns:SumaObciazen tns:Odliczenia tns:SumaOdliczen tns:DoZaplaty tns:DoRozliczenia</p>
<p>annotation</p>	<p>documentation Dodatkowe rozliczenia na fakturze</p>
<p>source</p>	<pre> <xsd:element name="Rozliczenie" minOccurs="0"> <xsd:annotation> <xsd:documentation>Dodatkowe rozliczenia na fakturze</xsd:documentation> </xsd:annotation> <xsd:complexType> <xsd:sequence> <xsd:element name="Obciazenia" minOccurs="0" maxOccurs="100"> <xsd:annotation> <xsd:documentation>Obciążenia</xsd:documentation> </xsd:annotation> <xsd:complexType> <xsd:sequence> <xsd:element name="Kwota" type="tns:TKwotowy"> <xsd:annotation> <xsd:documentation>Kwota doliczona do kwoty wykazanej w polu P_15</xsd:documentation> </xsd:annotation> </xsd:element> <xsd:element name="Powod" type="tns:TZnakowy"> <xsd:annotation> <xsd:documentation>Powód obciążenia</xsd:documentation> </xsd:annotation> </xsd:element> </xsd:sequence> </xsd:complexType> </xsd:element> </xsd:sequence> </xsd:complexType> </xsd:element> </pre>

```

        </xsd:element>
    </xsd:sequence>
</xsd:complexType>
</xsd:element>
<xsd:element name="SumaObciazen" type="tns:TKwotowy" minOccurs="0">
    <xsd:annotation>
        <xsd:documentation>Suma obciążeń</xsd:documentation>
    </xsd:annotation>
</xsd:element>
<xsd:element name="Odliczenia" minOccurs="0" maxOccurs="100">
    <xsd:annotation>
        <xsd:documentation>Odliczenia</xsd:documentation>
    </xsd:annotation>
    <xsd:complexType>
        <xsd:sequence>
            <xsd:element name="Kwota" type="tns:TKwotowy">
                <xsd:annotation>
                    <xsd:documentation>Kwota odliczona od kwoty wykazanej w polu
P_15</xsd:documentation>
                </xsd:annotation>
            </xsd:element>
            <xsd:element name="Powod" type="tns:TZnakowy">
                <xsd:annotation>
                    <xsd:documentation>Powód odliczenia</xsd:documentation>
                </xsd:annotation>
            </xsd:element>
        </xsd:sequence>
    </xsd:complexType>
</xsd:element>
<xsd:element name="SumaOdliczen" type="tns:TKwotowy" minOccurs="0">
    <xsd:annotation>
        <xsd:documentation>Suma odliczeń</xsd:documentation>
    </xsd:annotation>
</xsd:element>
<xsd:choice minOccurs="0">
    <xsd:element name="DoZaplaty" type="tns:TKwotowy">
        <xsd:annotation>
            <xsd:documentation>Kwota należności do zapłaty równa polu P_15 powiększonemu o
Obciazenia i pomniejszonemu o Odliczenia</xsd:documentation>
        </xsd:annotation>
    </xsd:element>
    <xsd:element name="DoRozliczenia" type="tns:TKwotowy">
        <xsd:annotation>
            <xsd:documentation>Kwota nadpłacona do rozliczenia/zwrotu</xsd:documentation>
        </xsd:annotation>
    </xsd:element>
</xsd:choice>
</xsd:sequence>
</xsd:complexType>
</xsd:element>

```

element **Faktura/Fa/Rozliczenie/Obciazenia**

diagram	
namespace	http://crd.gov.pl/wzor/2023/06/29/12648/
properties	minOcc 0 maxOcc 100 content complex
children	tns:Kwota tns:Powod
annotation	documentation Obciążenia
source	<pre> <xsd:element name="Obciazenia" minOccurs="0" maxOccurs="100"> <xsd:annotation> <xsd:documentation>Obciążenia</xsd:documentation> </xsd:annotation> <xsd:complexType> <xsd:sequence> <xsd:element name="Kwota" type="tns:TKwotowy"> <xsd:annotation> <xsd:documentation>Kwota doliczona do kwoty wykazanej w polu P_15</xsd:documentation> </xsd:annotation> </xsd:element> <xsd:element name="Powod" type="tns:TZnakowy"> <xsd:annotation> <xsd:documentation>Powód obciążenia</xsd:documentation> </xsd:annotation> </xsd:element> </xsd:sequence> </xsd:complexType> </xsd:element> </pre>

element **Faktura/Fa/Rozliczenie/Obciazenia/Kwota**

diagram													
namespace	http://crd.gov.pl/wzor/2023/06/29/12648/												
type	tns:TKwotowy												
properties	content simple												
facets	<table border="1"> <thead> <tr> <th>Kind</th> <th>Value</th> <th>Annotation</th> </tr> </thead> <tbody> <tr> <td>totalDigits</td> <td>18</td> <td></td> </tr> <tr> <td>fractionDigits</td> <td>2</td> <td></td> </tr> <tr> <td>pattern</td> <td>-?([1-9]d{0,15} 0)(\.\d{1,2})?</td> <td></td> </tr> </tbody> </table>	Kind	Value	Annotation	totalDigits	18		fractionDigits	2		pattern	-?([1-9]d{0,15} 0)(\.\d{1,2})?	
Kind	Value	Annotation											
totalDigits	18												
fractionDigits	2												
pattern	-?([1-9]d{0,15} 0)(\.\d{1,2})?												
annotation	documentation Kwota doliczona do kwoty wykazanej w polu P_15												

source	<pre><xsd:element name="Kwota" type="tns:TKwotowy"> <xsd:annotation> <xsd:documentation>Kwota doliczona do kwoty wykazanej w polu P_15</xsd:documentation> </xsd:annotation> </xsd:element></pre>
--------	---

element Faktura/Fa/Rozliczenie/Obciazenia/Powod

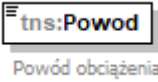
diagram	 <pre>tns:Powod Powód obciążenia</pre>									
namespace	http://crd.gov.pl/wzor/2023/06/29/12648/									
type	tns:TZnakowy									
properties	content simple									
facets	<table border="1"> <thead> <tr> <th>Kind</th> <th>Value</th> <th>Annotation</th> </tr> </thead> <tbody> <tr> <td>minLength</td> <td>1</td> <td></td> </tr> <tr> <td>maxLength</td> <td>256</td> <td></td> </tr> </tbody> </table>	Kind	Value	Annotation	minLength	1		maxLength	256	
Kind	Value	Annotation								
minLength	1									
maxLength	256									
annotation	documentation Powód obciążenia									
source	<pre><xsd:element name="Powod" type="tns:TZnakowy"> <xsd:annotation> <xsd:documentation>Powód obciążenia</xsd:documentation> </xsd:annotation> </xsd:element></pre>									

element Faktura/Fa/Rozliczenie/SumaObciazen

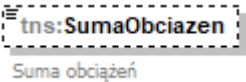
diagram	 <pre>tns:SumaObciazen Suma obciążeń</pre>												
namespace	http://crd.gov.pl/wzor/2023/06/29/12648/												
type	tns:TKwotowy												
properties	<table border="1"> <tbody> <tr> <td>minOcc</td> <td>0</td> </tr> <tr> <td>maxOcc</td> <td>1</td> </tr> <tr> <td>content</td> <td>simple</td> </tr> </tbody> </table>	minOcc	0	maxOcc	1	content	simple						
minOcc	0												
maxOcc	1												
content	simple												
facets	<table border="1"> <thead> <tr> <th>Kind</th> <th>Value</th> <th>Annotation</th> </tr> </thead> <tbody> <tr> <td>totalDigits</td> <td>18</td> <td></td> </tr> <tr> <td>fractionDigits</td> <td>2</td> <td></td> </tr> <tr> <td>pattern</td> <td>-?([1-9]d{0,15} 0)(\.\d{1,2})?</td> <td></td> </tr> </tbody> </table>	Kind	Value	Annotation	totalDigits	18		fractionDigits	2		pattern	-?([1-9]d{0,15} 0)(\.\d{1,2})?	
Kind	Value	Annotation											
totalDigits	18												
fractionDigits	2												
pattern	-?([1-9]d{0,15} 0)(\.\d{1,2})?												
annotation	documentation Suma obciążeń												
source	<pre><xsd:element name="SumaObciazen" type="tns:TKwotowy" minOccurs="0"> <xsd:annotation> <xsd:documentation>Suma obciążeń</xsd:documentation> </xsd:annotation> </xsd:element></pre>												

element **Faktura/Fa/Rozliczenie/Odlisczenia**

diagram	
namespace	http://crd.gov.pl/wzor/2023/06/29/12648/
properties	minOcc 0 maxOcc 100 content complex
children	tns:Kwota tns:Powod
annotation	documentation Odlisczenia
source	<pre> <xsd:element name="Odlisczenia" minOccurs="0" maxOccurs="100"> <xsd:annotation> <xsd:documentation>Odlisczenia</xsd:documentation> </xsd:annotation> <xsd:complexType> <xsd:sequence> <xsd:element name="Kwota" type="tns:TKwotowy"> <xsd:annotation> <xsd:documentation>Kwota odliczona od kwoty wykazanej w polu P_15</xsd:documentation> </xsd:annotation> </xsd:element> <xsd:element name="Powod" type="tns:TZnakowy"> <xsd:annotation> <xsd:documentation>Powód odliczenia</xsd:documentation> </xsd:annotation> </xsd:element> </xsd:sequence> </xsd:complexType> </xsd:element> </pre>

element **Faktura/Fa/Rozliczenie/Odlisczenia/Kwota**

diagram													
namespace	http://crd.gov.pl/wzor/2023/06/29/12648/												
type	tns:TKwotowy												
properties	content simple												
facets	<table border="1"> <thead> <tr> <th>Kind</th> <th>Value</th> <th>Annotation</th> </tr> </thead> <tbody> <tr> <td>totalDigits</td> <td>18</td> <td></td> </tr> <tr> <td>fractionDigits</td> <td>2</td> <td></td> </tr> <tr> <td>pattern</td> <td>-?([1-9]d{0,15} 0)(\.\d{1,2})?</td> <td></td> </tr> </tbody> </table>	Kind	Value	Annotation	totalDigits	18		fractionDigits	2		pattern	-?([1-9]d{0,15} 0)(\.\d{1,2})?	
Kind	Value	Annotation											
totalDigits	18												
fractionDigits	2												
pattern	-?([1-9]d{0,15} 0)(\.\d{1,2})?												
annotation	documentation Kwota odliczona od kwoty wykazanej w polu P_15												

source	<pre><xsd:element name="Kwota" type="tns:TKwotowy"> <xsd:annotation> <xsd:documentation>Kwota odliczona od kwoty wykazanej w polu P_15</xsd:documentation> </xsd:annotation> </xsd:element></pre>
--------	---

element Faktura/Fa/Rozliczenie/Odliczenia/Powod

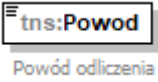
diagram										
namespace	http://crd.gov.pl/wzor/2023/06/29/12648/									
type	tns:TZnakowy									
properties	content simple									
facets	<table border="1"> <thead> <tr> <th>Kind</th> <th>Value</th> <th>Annotation</th> </tr> </thead> <tbody> <tr> <td>minLength</td> <td>1</td> <td></td> </tr> <tr> <td>maxLength</td> <td>256</td> <td></td> </tr> </tbody> </table>	Kind	Value	Annotation	minLength	1		maxLength	256	
Kind	Value	Annotation								
minLength	1									
maxLength	256									
annotation	documentation Powód odliczenia									
source	<pre><xsd:element name="Powod" type="tns:TZnakowy"> <xsd:annotation> <xsd:documentation>Powód odliczenia</xsd:documentation> </xsd:annotation> </xsd:element></pre>									

element Faktura/Fa/Rozliczenie/SumaOdliczen

diagram													
namespace	http://crd.gov.pl/wzor/2023/06/29/12648/												
type	tns:TKwotowy												
properties	<table border="1"> <tbody> <tr> <td>minOcc</td> <td>0</td> </tr> <tr> <td>maxOcc</td> <td>1</td> </tr> <tr> <td>content</td> <td>simple</td> </tr> </tbody> </table>	minOcc	0	maxOcc	1	content	simple						
minOcc	0												
maxOcc	1												
content	simple												
facets	<table border="1"> <thead> <tr> <th>Kind</th> <th>Value</th> <th>Annotation</th> </tr> </thead> <tbody> <tr> <td>totalDigits</td> <td>18</td> <td></td> </tr> <tr> <td>fractionDigits</td> <td>2</td> <td></td> </tr> <tr> <td>pattern</td> <td>-?([1-9]d{0,15} 0)(\.\d{1,2})?</td> <td></td> </tr> </tbody> </table>	Kind	Value	Annotation	totalDigits	18		fractionDigits	2		pattern	-?([1-9]d{0,15} 0)(\.\d{1,2})?	
Kind	Value	Annotation											
totalDigits	18												
fractionDigits	2												
pattern	-?([1-9]d{0,15} 0)(\.\d{1,2})?												
annotation	documentation Suma odliczeń												
source	<pre><xsd:element name="SumaOdliczen" type="tns:TKwotowy" minOccurs="0"> <xsd:annotation> <xsd:documentation>Suma odliczeń</xsd:documentation> </xsd:annotation> </xsd:element></pre>												

element Faktura/Fa/Rozliczenie/DoZaplaty

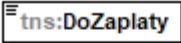
diagram	 <p>Kwota należności do zapłaty równa polu P_15 powiększonemu o Obciążenia i pomniejszonemu o Odliczenia</p>												
namespace	http://crd.gov.pl/wzor/2023/06/29/12648/												
type	tns:TKwotowy												
properties	content simple												
facets	<table border="1"> <thead> <tr> <th>Kind</th> <th>Value</th> <th>Annotation</th> </tr> </thead> <tbody> <tr> <td>totalDigits</td> <td>18</td> <td></td> </tr> <tr> <td>fractionDigits</td> <td>2</td> <td></td> </tr> <tr> <td>pattern</td> <td>-?([1-9]d{0,15} 0)(\.\d{1,2})?</td> <td></td> </tr> </tbody> </table>	Kind	Value	Annotation	totalDigits	18		fractionDigits	2		pattern	-?([1-9]d{0,15} 0)(\.\d{1,2})?	
Kind	Value	Annotation											
totalDigits	18												
fractionDigits	2												
pattern	-?([1-9]d{0,15} 0)(\.\d{1,2})?												
annotation	documentation Kwota należności do zapłaty równa polu P_15 powiększonemu o Obciążenia i pomniejszonemu o Odliczenia												
source	<pre><xsd:element name="DoZaplaty" type="tns:TKwotowy"> <xsd:annotation> <xsd:documentation>Kwota należności do zapłaty równa polu P_15 powiększonemu o Obciążenia i pomniejszonemu o Odliczenia</xsd:documentation> </xsd:annotation> </xsd:element></pre>												

element Faktura/Fa/Rozliczenie/DoRozliczenia

diagram	 <p>Kwota nadpłacona do rozliczenia/zwrotu</p>												
namespace	http://crd.gov.pl/wzor/2023/06/29/12648/												
type	tns:TKwotowy												
properties	content simple												
facets	<table border="1"> <thead> <tr> <th>Kind</th> <th>Value</th> <th>Annotation</th> </tr> </thead> <tbody> <tr> <td>totalDigits</td> <td>18</td> <td></td> </tr> <tr> <td>fractionDigits</td> <td>2</td> <td></td> </tr> <tr> <td>pattern</td> <td>-?([1-9]d{0,15} 0)(\.\d{1,2})?</td> <td></td> </tr> </tbody> </table>	Kind	Value	Annotation	totalDigits	18		fractionDigits	2		pattern	-?([1-9]d{0,15} 0)(\.\d{1,2})?	
Kind	Value	Annotation											
totalDigits	18												
fractionDigits	2												
pattern	-?([1-9]d{0,15} 0)(\.\d{1,2})?												
annotation	documentation Kwota nadpłacona do rozliczenia/zwrotu												
source	<pre><xsd:element name="DoRozliczenia" type="tns:TKwotowy"> <xsd:annotation> <xsd:documentation>Kwota nadpłacona do rozliczenia/zwrotu</xsd:documentation> </xsd:annotation> </xsd:element></pre>												

element **Faktura/Fa/Płatność**

<p>diagram</p>	
<p>namespace</p>	<p>http://crd.gov.pl/wzor/2023/06/29/12648/</p>
<p>properties</p>	<p>minOcc 0 maxOcc 1 content complex</p>
<p>children</p>	<p>tns:Zapłacono tns:DataZapłaty tns:ZnacznikZapłatyCzęściowej tns:ZapłataCzęściowa tns:TerminPłatności tns:FormaPłatności tns:PłatnościInna tns:OpisPłatności tns:RachunekBankowy tns:RachunekBankowyFaktora tns:Skonto</p>
<p>annotation</p>	<p>documentation Warunki płatności</p>

source

```
<xsd:element name="Platnosc" minOccurs="0">
  <xsd:annotation>
    <xsd:documentation>Warunki płatności</xsd:documentation>
  </xsd:annotation>
  <xsd:complexType>
    <xsd:sequence>
      <xsd:choice minOccurs="0">
        <xsd:sequence>
          <xsd:element name="Zaplacono" type="etd:TWybor1">
            <xsd:annotation>
              <xsd:documentation>Znacznik informujący, że kwota należności wynikająca z faktury
została zapłacona: 1 - zapłacono</xsd:documentation>
            </xsd:annotation>
          </xsd:element>
          <xsd:element name="DataZaplaty" type="tns:TData">
            <xsd:annotation>
              <xsd:documentation>Data zapłaty, jeśli do wystawienia faktury płatność została
dokonana</xsd:documentation>
            </xsd:annotation>
          </xsd:element>
        </xsd:sequence>
      <xsd:sequence>
        <xsd:element name="ZnacznikZaplatyCzesciowej" type="etd:TWybor1">
          <xsd:annotation>
            <xsd:documentation>Znacznik informujący, że kwota należności wynikająca z faktury
została zapłacona w części: 1 - zapłacono w części</xsd:documentation>
          </xsd:annotation>
        </xsd:element>
        <xsd:element name="ZaplataCzesciowa" maxOccurs="100">
          <xsd:annotation>
            <xsd:documentation>Dane zapłat częściowych</xsd:documentation>
          </xsd:annotation>
          <xsd:complexType>
            <xsd:sequence>
              <xsd:element name="KwotaZaplatyCzesciowej" type="tns:TKwotowy">
                <xsd:annotation>
                  <xsd:documentation>Kwota zapłaty częściowej</xsd:documentation>
                </xsd:annotation>
              </xsd:element>
              <xsd:element name="DataZaplatyCzesciowej" type="tns:TData">
                <xsd:annotation>
                  <xsd:documentation>Data zapłaty częściowej, jeśli do wystawienia faktury
płatność częściowa została dokonana</xsd:documentation>
                </xsd:annotation>
              </xsd:element>
            </xsd:sequence>
          </xsd:complexType>
        </xsd:element>
      </xsd:sequence>
    </xsd:choice>
  </xsd:sequence>
  <xsd:element name="TerminPlatnosci" minOccurs="0" maxOccurs="100">
    <xsd:complexType>
      <xsd:sequence>
        <xsd:element name="Termin" type="tns:TData">
          <xsd:annotation>
```

```

        <xsd:documentation>Termin płatności</xsd:documentation>
      </xsd:annotation>
    </xsd:element>
    <xsd:element name="TerminOpis" type="tns:TZnakowy" minOccurs="0">
      <xsd:annotation>
        <xsd:documentation>Opis terminu płatności</xsd:documentation>
      </xsd:annotation>
    </xsd:element>
  </xsd:sequence>
</xsd:complexType>
</xsd:element>
<xsd:choice minOccurs="0">
  <xsd:element name="FormaPlatnosci" type="tns:TFormaPlatnosci">
    <xsd:annotation>
      <xsd:documentation>Forma płatności</xsd:documentation>
    </xsd:annotation>
  </xsd:element>
  <xsd:sequence>
    <xsd:element name="Platnosclinna" type="etd:TWybor1">
      <xsd:annotation>
        <xsd:documentation>Znacznik innej formy płatności: 1 - inna forma
płatności</xsd:documentation>
      </xsd:annotation>
    </xsd:element>
    <xsd:element name="OpisPlatnosci" type="tns:TZnakowy">
      <xsd:annotation>
        <xsd:documentation>Doprecyzowanie innej formy płatności</xsd:documentation>
      </xsd:annotation>
    </xsd:element>
  </xsd:sequence>
</xsd:choice>
  <xsd:element name="RachunekBankowy" type="tns:TRachunekBankowy" minOccurs="0"
maxOccurs="100">
    <xsd:annotation>
      <xsd:documentation>Numer rachunku</xsd:documentation>
    </xsd:annotation>
  </xsd:element>
  <xsd:element name="RachunekBankowyFaktora" type="tns:TRachunekBankowy"
minOccurs="0" maxOccurs="20">
    <xsd:annotation>
      <xsd:documentation>Rachunek faktora</xsd:documentation>
    </xsd:annotation>
  </xsd:element>
  <xsd:element name="Skonto" minOccurs="0">
    <xsd:annotation>
      <xsd:documentation>Skonto</xsd:documentation>
    </xsd:annotation>
    <xsd:complexType>
      <xsd:sequence>
        <xsd:element name="WarunkiSkonta" type="tns:TZnakowy">
          <xsd:annotation>
            <xsd:documentation>Warunki, które nabywca powinien spełnić aby skorzystać ze
skonta</xsd:documentation>
          </xsd:annotation>
        </xsd:element>
        <xsd:element name="WysokoscSkonta" type="tns:TZnakowy">

```

	<pre> <xsd:annotation> <xsd:documentation>Wysokość skonta</xsd:documentation> </xsd:annotation> </xsd:element> </xsd:sequence> </xsd:complexType> </xsd:element> </xsd:sequence> </xsd:complexType> </xsd:element> </pre>
--	---

element Faktura/Fa/Platnosc/Zaplacono

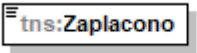
diagram	 <p>Znacznik informujący, że kwota należności wynikająca z faktury została zapłacona: 1 - zaplacono</p>						
namespace	http://crd.gov.pl/wzor/2023/06/29/12648/						
type	etd:TWybor1						
properties	content simple						
facets	<table border="1"> <thead> <tr> <th>Kind</th> <th>Value</th> <th>Annotation</th> </tr> </thead> <tbody> <tr> <td>enumeration</td> <td>1</td> <td></td> </tr> </tbody> </table>	Kind	Value	Annotation	enumeration	1	
Kind	Value	Annotation					
enumeration	1						
annotation	documentation Znacznik informujący, że kwota należności wynikająca z faktury została zapłacona: 1 - zaplacono						
source	<pre> <xsd:element name="Zaplacono" type="etd:TWybor1"> <xsd:annotation> <xsd:documentation>Znacznik informujący, że kwota należności wynikająca z faktury została zapłacona: 1 - zaplacono</xsd:documentation> </xsd:annotation> </xsd:element> </pre>						

element Faktura/Fa/Platnosc/DataZaplaty

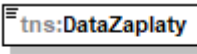
diagram	 <p>Data zapłaty, jeśli do wystawienia faktury płatność została dokonana</p>												
namespace	http://crd.gov.pl/wzor/2023/06/29/12648/												
type	tns:TData												
properties	content simple												
facets	<table border="1"> <thead> <tr> <th>Kind</th> <th>Value</th> <th>Annotation</th> </tr> </thead> <tbody> <tr> <td>minInclusive</td> <td>2016-07-01</td> <td></td> </tr> <tr> <td>maxInclusive</td> <td>2050-01-01</td> <td></td> </tr> <tr> <td>pattern</td> <td>((\d{4})-(\d{2})-(\d{2}))</td> <td></td> </tr> </tbody> </table>	Kind	Value	Annotation	minInclusive	2016-07-01		maxInclusive	2050-01-01		pattern	((\d{4})-(\d{2})-(\d{2}))	
Kind	Value	Annotation											
minInclusive	2016-07-01												
maxInclusive	2050-01-01												
pattern	((\d{4})-(\d{2})-(\d{2}))												
annotation	documentation Data zapłaty, jeśli do wystawienia faktury płatność została dokonana												
source	<pre> <xsd:element name="DataZaplaty" type="tns:TData"> <xsd:annotation> </pre>												

	<pre><xsd:documentation>Data zapłaty, jeśli do wystawienia faktury płatność została dokonana</xsd:documentation> </xsd:annotation> </xsd:element></pre>
--	---

element Faktura/Fa/Platnosc/ZnacznikZaplatyCzesciowej

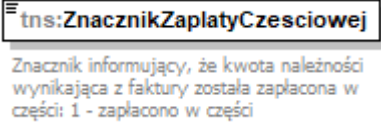
diagram	
namespace	http://crd.gov.pl/wzor/2023/06/29/12648/
type	etd:TWybor1
properties	content simple
facets	Kind Value Annotation enumeration 1
annotation	documentation Znacznik informujący, że kwota należności wynikająca z faktury została zapłacona w części: 1 - zapłacono w części
source	<pre><xsd:element name="ZnacznikZaplatyCzesciowej" type="etd:TWybor1"> <xsd:annotation> <xsd:documentation>Znacznik informujący, że kwota należności wynikająca z faktury została zapłacona w części: 1 - zapłacono w części</xsd:documentation> </xsd:annotation> </xsd:element></pre>

element Faktura/Fa/Platnosc/ZaplataCzesciowa

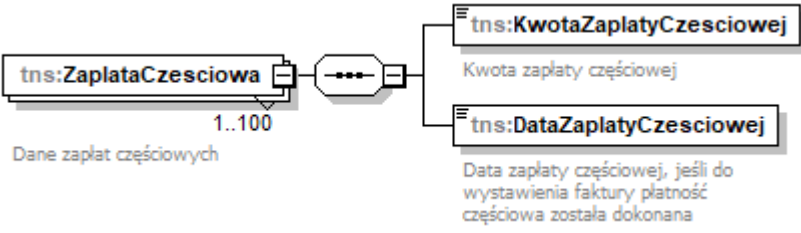
diagram	
namespace	http://crd.gov.pl/wzor/2023/06/29/12648/
properties	minOcc 1 maxOcc 100 content complex
children	tns:KwotaZaplatyCzesciowej tns:DataZaplatyCzesciowej
annotation	documentation Dane zapłat częściowych
source	<pre><xsd:element name="ZaplataCzesciowa" maxOccurs="100"> <xsd:annotation> <xsd:documentation>Dane zapłat częściowych</xsd:documentation> </xsd:annotation> <xsd:complexType> <xsd:sequence> <xsd:element name="KwotaZaplatyCzesciowej" type="tns:TKwotowy"> <xsd:annotation></pre>

	<pre> <xsd:documentation>Kwota zapłaty częściowej</xsd:documentation> </xsd:annotation> </xsd:element> <xsd:element name="DataZapłatyCzesciowej" type="tns:TData"> <xsd:annotation> <xsd:documentation>Data zapłaty częściowej, jeśli do wystawienia faktury płatność częściowa została dokonana</xsd:documentation> </xsd:annotation> </xsd:element> </xsd:sequence> </xsd:complexType> </xsd:element> </pre>
--	--

element **Faktura/Fa/Płatnosc/ZaplataCzesciowa/KwotaZapłatyCzesciowej**

diagram													
namespace	http://crd.gov.pl/wzor/2023/06/29/12648/												
type	tns:TKwotowy												
properties	content simple												
facets	<table border="1"> <thead> <tr> <th>Kind</th> <th>Value</th> <th>Annotation</th> </tr> </thead> <tbody> <tr> <td>totalDigits</td> <td>18</td> <td></td> </tr> <tr> <td>fractionDigits</td> <td>2</td> <td></td> </tr> <tr> <td>pattern</td> <td>-?([1-9]\d{0,15} 0)(\.\d{1,2})?</td> <td></td> </tr> </tbody> </table>	Kind	Value	Annotation	totalDigits	18		fractionDigits	2		pattern	-?([1-9]\d{0,15} 0)(\.\d{1,2})?	
Kind	Value	Annotation											
totalDigits	18												
fractionDigits	2												
pattern	-?([1-9]\d{0,15} 0)(\.\d{1,2})?												
annotation	documentation Kwota zapłaty częściowej												
source	<pre> <xsd:element name="KwotaZapłatyCzesciowej" type="tns:TKwotowy"> <xsd:annotation> <xsd:documentation>Kwota zapłaty częściowej</xsd:documentation> </xsd:annotation> </xsd:element> </pre>												

element **Faktura/Fa/Płatnosc/ZaplataCzesciowa/DataZapłatyCzesciowej**

diagram													
namespace	http://crd.gov.pl/wzor/2023/06/29/12648/												
type	tns:TData												
properties	content simple												
facets	<table border="1"> <thead> <tr> <th>Kind</th> <th>Value</th> <th>Annotation</th> </tr> </thead> <tbody> <tr> <td>minInclusive</td> <td>2016-07-01</td> <td></td> </tr> <tr> <td>maxInclusive</td> <td>2050-01-01</td> <td></td> </tr> <tr> <td>pattern</td> <td>((\d{4})-(\d{2})-(\d{2}))</td> <td></td> </tr> </tbody> </table>	Kind	Value	Annotation	minInclusive	2016-07-01		maxInclusive	2050-01-01		pattern	((\d{4})-(\d{2})-(\d{2}))	
Kind	Value	Annotation											
minInclusive	2016-07-01												
maxInclusive	2050-01-01												
pattern	((\d{4})-(\d{2})-(\d{2}))												
annotation	documentation Data zapłaty częściowej, jeśli do wystawienia faktury płatność częściowa została dokonana												

source	<pre><xsd:element name="DataZaplatyCzesciowej" type="tns:TData"> <xsd:annotation> <xsd:documentation>Data zapłaty częściowej, jeśli do wystawienia faktury płatność częściowa została dokonana</xsd:documentation> </xsd:annotation> </xsd:element></pre>
--------	---

element **Faktura/Fa/Platnosc/TerminPlatnosci**

diagram	
namespace	http://crd.gov.pl/wzor/2023/06/29/12648/
properties	minOcc 0 maxOcc 100 content complex
children	tns:Termin tns:TerminOpis
source	<pre><xsd:element name="TerminPlatnosci" minOccurs="0" maxOccurs="100"> <xsd:complexType> <xsd:sequence> <xsd:element name="Termin" type="tns:TData"> <xsd:annotation> <xsd:documentation>Termin płatności</xsd:documentation> </xsd:annotation> </xsd:element> <xsd:element name="TerminOpis" type="tns:TZnakowy" minOccurs="0"> <xsd:annotation> <xsd:documentation>Opis terminu płatności</xsd:documentation> </xsd:annotation> </xsd:element> </xsd:sequence> </xsd:complexType> </xsd:element></pre>

element **Faktura/Fa/Platnosc/TerminPlatnosci/Termin**

diagram													
namespace	http://crd.gov.pl/wzor/2023/06/29/12648/												
type	tns:TData												
properties	content simple												
facets	<table border="1"> <thead> <tr> <th>Kind</th> <th>Value</th> <th>Annotation</th> </tr> </thead> <tbody> <tr> <td>minInclusive</td> <td>2016-07-01</td> <td></td> </tr> <tr> <td>maxInclusive</td> <td>2050-01-01</td> <td></td> </tr> <tr> <td>pattern</td> <td>((\d{4})-(\d{2})-(\d{2}))</td> <td></td> </tr> </tbody> </table>	Kind	Value	Annotation	minInclusive	2016-07-01		maxInclusive	2050-01-01		pattern	((\d{4})-(\d{2})-(\d{2}))	
Kind	Value	Annotation											
minInclusive	2016-07-01												
maxInclusive	2050-01-01												
pattern	((\d{4})-(\d{2})-(\d{2}))												

annotation	documentation Termin płatności
source	<pre><xsd:element name="Termin" type="tns:TData"> <xsd:annotation> <xsd:documentation>Termin płatności</xsd:documentation> </xsd:annotation> </xsd:element></pre>

element Faktura/Fa/Platnosc/TerminPlatnosci/TerminOpis

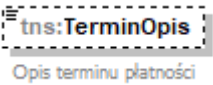
diagram										
namespace	http://crd.gov.pl/wzor/2023/06/29/12648/									
type	tns:TZnakowy									
properties	minOcc 0 maxOcc 1 content simple									
facets	<table border="1"> <thead> <tr> <th>Kind</th> <th>Value</th> <th>Annotation</th> </tr> </thead> <tbody> <tr> <td>minLength</td> <td>1</td> <td></td> </tr> <tr> <td>maxLength</td> <td>256</td> <td></td> </tr> </tbody> </table>	Kind	Value	Annotation	minLength	1		maxLength	256	
Kind	Value	Annotation								
minLength	1									
maxLength	256									
annotation	documentation Opis terminu płatności									
source	<pre><xsd:element name="TerminOpis" type="tns:TZnakowy" minOccurs="0"> <xsd:annotation> <xsd:documentation>Opis terminu płatności</xsd:documentation> </xsd:annotation> </xsd:element></pre>									

element Faktura/Fa/Platnosc/FormaPlatnosci

diagram																									
namespace	http://crd.gov.pl/wzor/2023/06/29/12648/																								
type	tns:TFormaPlatnosci																								
properties	content simple																								
facets	<table border="1"> <thead> <tr> <th>Kind</th> <th>Value</th> <th>Annotation</th> </tr> </thead> <tbody> <tr> <td>enumeration</td> <td>1</td> <td>documentation Gotówka</td> </tr> <tr> <td>enumeration</td> <td>2</td> <td>documentation Karta</td> </tr> <tr> <td>enumeration</td> <td>3</td> <td>documentation Bon</td> </tr> <tr> <td>enumeration</td> <td>4</td> <td>documentation Czek</td> </tr> <tr> <td>enumeration</td> <td>5</td> <td>documentation Kredyt</td> </tr> <tr> <td>enumeration</td> <td>6</td> <td>documentation Przelew</td> </tr> <tr> <td>enumeration</td> <td>7</td> <td>documentation Mobilna</td> </tr> </tbody> </table>	Kind	Value	Annotation	enumeration	1	documentation Gotówka	enumeration	2	documentation Karta	enumeration	3	documentation Bon	enumeration	4	documentation Czek	enumeration	5	documentation Kredyt	enumeration	6	documentation Przelew	enumeration	7	documentation Mobilna
Kind	Value	Annotation																							
enumeration	1	documentation Gotówka																							
enumeration	2	documentation Karta																							
enumeration	3	documentation Bon																							
enumeration	4	documentation Czek																							
enumeration	5	documentation Kredyt																							
enumeration	6	documentation Przelew																							
enumeration	7	documentation Mobilna																							
annotation	documentation Forma płatności																								

source	<pre><xsd:element name="FormaPlatnosci" type="tns:TFormaPlatnosci"> <xsd:annotation> <xsd:documentation>Forma płatności</xsd:documentation> </xsd:annotation> </xsd:element></pre>
--------	--

element Faktura/Fa/Platnosc/PlatnoscInna

diagram							
namespace	http://crd.gov.pl/wzor/2023/06/29/12648/						
type	etd:TWybor1						
properties	content simple						
facets	<table border="1"> <thead> <tr> <th>Kind</th> <th>Value</th> <th>Annotation</th> </tr> </thead> <tbody> <tr> <td>enumeration</td> <td>1</td> <td></td> </tr> </tbody> </table>	Kind	Value	Annotation	enumeration	1	
Kind	Value	Annotation					
enumeration	1						
annotation	documentation Znacznik innej formy płatności: 1 - inna forma płatności						
source	<pre><xsd:element name="PlatnoscInna" type="etd:TWybor1"> <xsd:annotation> <xsd:documentation>Znacznik innej formy płatności: 1 - inna forma płatności</xsd:documentation> </xsd:annotation> </xsd:element></pre>						

element Faktura/Fa/Platnosc/OpisPlatnosci

diagram										
namespace	http://crd.gov.pl/wzor/2023/06/29/12648/									
type	tns:TZnakowy									
properties	content simple									
facets	<table border="1"> <thead> <tr> <th>Kind</th> <th>Value</th> <th>Annotation</th> </tr> </thead> <tbody> <tr> <td>minLength</td> <td>1</td> <td></td> </tr> <tr> <td>maxLength</td> <td>256</td> <td></td> </tr> </tbody> </table>	Kind	Value	Annotation	minLength	1		maxLength	256	
Kind	Value	Annotation								
minLength	1									
maxLength	256									
annotation	documentation Doprecyzowanie innej formy płatności									
source	<pre><xsd:element name="OpisPlatnosci" type="tns:TZnakowy"> <xsd:annotation> <xsd:documentation>Doprecyzowanie innej formy płatności</xsd:documentation> </xsd:annotation> </xsd:element></pre>									

element **Faktura/Fa/Platnosc/RachunekBankowy**

<p>diagram</p>	
<p>namespace</p>	<p>http://crd.gov.pl/wzor/2023/06/29/12648/</p>
<p>type</p>	<p>tns:TRachunekBankowy</p>
<p>properties</p>	<p>minOcc 0 maxOcc 100 content complex</p>
<p>children</p>	<p>tns:NrRB tns:SWIFT tns:RachunekWlasnyBanku tns:NazwaBanku tns:OpisRachunku</p>
<p>annotation</p>	<p>documentation Numer rachunku</p>
<p>source</p>	<pre><xsd:element name="RachunekBankowy" type="tns:TRachunekBankowy" minOccurs="0" maxOccurs="100"> <xsd:annotation> <xsd:documentation>Numer rachunku</xsd:documentation> </xsd:annotation> </xsd:element></pre>

element **Faktura/Fa/Platnosc/RachunekBankowyFaktora**

diagram	
namespace	http://crd.gov.pl/wzor/2023/06/29/12648/
type	tns:TRachunekBankowy
properties	minOcc 0 maxOcc 20 content complex
children	tns:NRB tns:SWIFT tns:RachunekWlasnyBanku tns:NazwaBanku tns:OpisRachunku
annotation	documentation Rachunek faktora
source	<pre><xsd:element name="RachunekBankowyFaktora" type="tns:TRachunekBankowy" minOccurs="0" maxOccurs="20"> <xsd:annotation> <xsd:documentation>Rachunek faktora</xsd:documentation> </xsd:annotation> </xsd:element></pre>

element **Faktura/Fa/Platnosc/Skonto**

diagram	
namespace	http://crd.gov.pl/wzor/2023/06/29/12648/
properties	minOcc 0 maxOcc 1 content complex
children	tns:WarunkiSkonta tns:WysokoscSkonta
annotation	documentation Skonto

source	<pre> <xsd:element name="Skonto" minOccurs="0"> <xsd:annotation> <xsd:documentation>Skonto</xsd:documentation> </xsd:annotation> <xsd:complexType> <xsd:sequence> <xsd:element name="WarunkiSkonta" type="tns:TZnakowy"> <xsd:annotation> <xsd:documentation>Warunki, które nabywca powinien spełnić aby skorzystać ze skonta</xsd:documentation> </xsd:annotation> </xsd:element> <xsd:element name="WysokoscSkonta" type="tns:TZnakowy"> <xsd:annotation> <xsd:documentation>Wysokość skonta</xsd:documentation> </xsd:annotation> </xsd:element> </xsd:sequence> </xsd:complexType> </xsd:element> </pre>
--------	--

element Faktura/Fa/Platnosc/Skonto/WarunkiSkonta

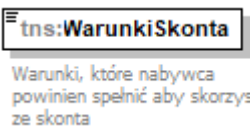
diagram	 <pre> tns:WarunkiSkonta Warunki, które nabywca powinien spełnić aby skorzystać ze skonta </pre>									
namespace	http://crd.gov.pl/wzor/2023/06/29/12648/									
type	tns:TZnakowy									
properties	content simple									
facets	<table border="1"> <thead> <tr> <th>Kind</th> <th>Value</th> <th>Annotation</th> </tr> </thead> <tbody> <tr> <td>minLength</td> <td>1</td> <td></td> </tr> <tr> <td>maxLength</td> <td>256</td> <td></td> </tr> </tbody> </table>	Kind	Value	Annotation	minLength	1		maxLength	256	
Kind	Value	Annotation								
minLength	1									
maxLength	256									
annotation	documentation Warunki, które nabywca powinien spełnić aby skorzystać ze skonta									
source	<pre> <xsd:element name="WarunkiSkonta" type="tns:TZnakowy"> <xsd:annotation> <xsd:documentation>Warunki, które nabywca powinien spełnić aby skorzystać ze skonta</xsd:documentation> </xsd:annotation> </xsd:element> </pre>									

element Faktura/Fa/Platnosc/Skonto/WysokoscSkonta

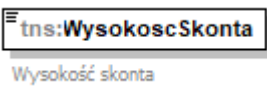
diagram	 <pre> tns:WysokoscSkonta Wysokość skonta </pre>
namespace	http://crd.gov.pl/wzor/2023/06/29/12648/
type	tns:TZnakowy

properties	content simple									
facets	<table border="1"> <thead> <tr> <th>Kind</th> <th>Value</th> <th>Annotation</th> </tr> </thead> <tbody> <tr> <td>minLength</td> <td>1</td> <td></td> </tr> <tr> <td>maxLength</td> <td>256</td> <td></td> </tr> </tbody> </table>	Kind	Value	Annotation	minLength	1		maxLength	256	
Kind	Value	Annotation								
minLength	1									
maxLength	256									
annotation	documentation Wysokość skonta									
source	<pre><xsd:element name="WysokoscSkonta" type="tns:TZnakowy"> <xsd:annotation> <xsd:documentation>Wysokość skonta</xsd:documentation> </xsd:annotation> </xsd:element></pre>									

element **Faktura/Fa/WarunkiTransakcji**

<p>diagram</p>	<p>tns:Umowy </p> <p>0..100</p> <p>tns:Zamowienia </p> <p>0..100</p> <p>tns:NrPartiiTowaru</p> <p>0..1000</p> <p>Numery partii towaru</p> <p>tns:WarunkiDostawy</p> <p>Warunki dostawy towarów - w przypadku istnienia pomiędzy stronami transakcji, umowy określającej warunki dostawy tzw. Incoterms</p> <p>tns:KursUmowny</p> <p>Kurs umowny - w przypadkach, gdy na fakturze znajduje się informacja o kursie, po którym zostały przeliczone kwoty wykazane na fakturze w złotych. Nie dotyczy przypadków, o których mowa w Dziale VI ustawy</p> <p>tns:WalutaUmowna</p> <p>Waluta umowna - trzyliterowy kod waluty (ISO-4217) w przypadkach, gdy na fakturze znajduje się informacja o kursie, po którym zostały przeliczone kwoty wykazane na fakturze w złotych. Nie dotyczy przypadków, o których mowa w Dziale VI ustawy</p> <p>tns:Transport </p> <p>0..20</p> <p>tns:PodmiotPosredniczacy</p> <p>Wartość "1" oznacza dostawę dokonaną przez podmiot, o którym mowa w art. 22 ust. 2d ustawy. Pole dotyczy przypadku, w którym podmiot uczestniczy w transakcji łańcuchowej innej niż procedura trójstronna uproszczona, o której mowa w art. 135 ust. 1 pkt 4 ustawy</p> <p>tns:WarunkiTransakcji</p> <p>Warunki transakcji, o ile występują</p>
<p>namespace</p>	<p>http://crd.gov.pl/wzor/2023/06/29/12648/</p>
<p>properties</p>	<p>minOcc 0 maxOcc 1 content complex</p>
<p>children</p>	<p>tns:Umowy tns:Zamowienia tns:NrPartiiTowaru tns:WarunkiDostawy tns:KursUmowny tns:WalutaUmowna tns:Transport tns:PodmiotPosredniczacy</p>
<p>annotation</p>	<p>documentation Warunki transakcji, o ile występują</p>

source

```
<xsd:element name="WarunkiTransakcji" minOccurs="0">
  <xsd:annotation>
    <xsd:documentation>Warunki transakcji, o ile występują</xsd:documentation>
  </xsd:annotation>
  <xsd:complexType>
    <xsd:sequence>
      <xsd:element name="Umowy" minOccurs="0" maxOccurs="100">
        <xsd:complexType>
          <xsd:sequence minOccurs="0">
            <xsd:element name="DataUmowy" type="tns:TData" minOccurs="0">
              <xsd:annotation>
                <xsd:documentation>Data umowy</xsd:documentation>
              </xsd:annotation>
            </xsd:element>
            <xsd:element name="NrUmowy" type="tns:TZnakowy" minOccurs="0">
              <xsd:annotation>
                <xsd:documentation>Numer umowy</xsd:documentation>
              </xsd:annotation>
            </xsd:element>
          </xsd:sequence>
        </xsd:complexType>
      </xsd:element>
      <xsd:element name="Zamowienia" minOccurs="0" maxOccurs="100">
        <xsd:complexType>
          <xsd:sequence minOccurs="0">
            <xsd:element name="DataZamowienia" type="tns:TData" minOccurs="0">
              <xsd:annotation>
                <xsd:documentation>Data zamówienia</xsd:documentation>
              </xsd:annotation>
            </xsd:element>
            <xsd:element name="NrZamowienia" type="tns:TZnakowy" minOccurs="0">
              <xsd:annotation>
                <xsd:documentation>Numer zamówienia</xsd:documentation>
              </xsd:annotation>
            </xsd:element>
          </xsd:sequence>
        </xsd:complexType>
      </xsd:element>
      <xsd:element name="NrPartiiTowaru" type="tns:TZnakowy" minOccurs="0"
maxOccurs="1000">
        <xsd:annotation>
          <xsd:documentation>Numery partii towaru</xsd:documentation>
        </xsd:annotation>
      </xsd:element>
      <xsd:element name="WarunkiDostawy" type="tns:TZnakowy" minOccurs="0">
        <xsd:annotation>
          <xsd:documentation>Warunki dostawy towarów - w przypadku istnienia pomiędzy
stronami transakcji, umowy określającej warunki dostawy tzw. Incoterms</xsd:documentation>
        </xsd:annotation>
      </xsd:element>
      <xsd:sequence minOccurs="0">
        <xsd:element name="KursUmowny" type="tns:Tllosci">
          <xsd:annotation>
            <xsd:documentation>Kurs umowny - w przypadkach, gdy na fakturze znajduje się
informacja o kursie, po którym zostały przeliczone kwoty wykazane na fakturze w złotych. Nie
```

```

dotyczy przypadków, o których mowa w Dziale VI ustawy</xsd:documentation>
  </xsd:annotation>
</xsd:element>
<xsd:element name="WalutaUmowna" type="tns:TKodWaluty">
  <xsd:annotation>
    <xsd:documentation>Waluta umowna - trzyliterowy kod waluty (ISO-4217) w
przypadkach, gdy na fakturze znajduje się informacja o kursie, po którym zostały przeliczone kwoty
wykazane na fakturze w złotych. Nie dotyczy przypadków, o których mowa w Dziale VI
ustawy</xsd:documentation>
  </xsd:annotation>
</xsd:element>
</xsd:sequence>
<xsd:element name="Transport" minOccurs="0" maxOccurs="20">
  <xsd:complexType>
    <xsd:sequence>
      <xsd:choice>
        <xsd:element name="RodzajTransportu" type="tns:TRodzajTransportu">
          <xsd:annotation>
            <xsd:documentation>Rodzaj zastosowanego transportu w przypadku dokonanej
dostawy towarów</xsd:documentation>
          </xsd:annotation>
        </xsd:element>
        <xsd:sequence>
          <xsd:element name="TransportInny" type="etd:TWybor1">
            <xsd:annotation>
              <xsd:documentation>Znacznik innego rodzaju transportu: 1 - inny rodzaj
transportu</xsd:documentation>
            </xsd:annotation>
          </xsd:element>
          <xsd:element name="OpisInnegoTransportu" type="tns:TZnakowy50">
            <xsd:annotation>
              <xsd:documentation>Opis innego rodzaju transportu</xsd:documentation>
            </xsd:annotation>
          </xsd:element>
        </xsd:sequence>
      </xsd:choice>
    </xsd:sequence>
  </xsd:complexType>
  <xsd:element name="Przewoznik" minOccurs="0">
    <xsd:complexType>
      <xsd:sequence>
        <xsd:element name="DaneIdentyfikacyjne" type="tns:TPodmiot2">
          <xsd:annotation>
            <xsd:documentation>Dane identyfikacyjne
przewoźnika</xsd:documentation>
          </xsd:annotation>
        </xsd:element>
        <xsd:element name="AdresPrzewoznika" type="tns:TAdres">
          <xsd:annotation>
            <xsd:documentation>Adres przewoźnika</xsd:documentation>
          </xsd:annotation>
        </xsd:element>
      </xsd:sequence>
    </xsd:complexType>
  </xsd:element>
  <xsd:element name="NrZleceniaTransportu" type="tns:TZnakowy" minOccurs="0">
    <xsd:annotation>
      <xsd:documentation>Numer zlecenia transportu</xsd:documentation>
    </xsd:annotation>
  </xsd:element>

```

```

</xsd:annotation>
</xsd:element>
<xsd:sequence>
  <xsd:choice>
    <xsd:element name="OpisLadunku" type="tns:TLadunek">
      <xsd:annotation>
        <xsd:documentation>Rodzaj ładunku</xsd:documentation>
      </xsd:annotation>
    </xsd:element>
    <xsd:sequence>
      <xsd:element name="LadunekInny" type="etd:TWybor1">
        <xsd:annotation>
          <xsd:documentation>Znacznik innego ładunku: 1 - inny
ładunek</xsd:documentation>
        </xsd:annotation>
      </xsd:element>
      <xsd:element name="OpisInnegoLadunku" type="tns:TZnakowy50">
        <xsd:annotation>
          <xsd:documentation>Opis innego ładunku, w tym ładunek
mieszany</xsd:documentation>
        </xsd:annotation>
      </xsd:element>
    </xsd:sequence>
  </xsd:choice>
  <xsd:element name="JednostkaOpakowania" type="tns:TZnakowy" minOccurs="0">
    <xsd:annotation>
      <xsd:documentation>Jednostka opakowania</xsd:documentation>
    </xsd:annotation>
  </xsd:element>
</xsd:sequence>
<xsd:sequence minOccurs="0">
  <xsd:element name="DataGodzRozpTransportu" type="tns:TDataCzas"
minOccurs="0">
    <xsd:annotation>
      <xsd:documentation>Data i godzina rozpoczęcia
transportu</xsd:documentation>
    </xsd:annotation>
  </xsd:element>
  <xsd:element name="DataGodzZakTransportu" type="tns:TDataCzas"
minOccurs="0">
    <xsd:annotation>
      <xsd:documentation>Data i godzina zakończenia
transportu</xsd:documentation>
    </xsd:annotation>
  </xsd:element>
  <xsd:element name="WyslukaZ" type="tns:TAdres" minOccurs="0">
    <xsd:annotation>
      <xsd:documentation>Adres miejsca wysyłki</xsd:documentation>
    </xsd:annotation>
  </xsd:element>
  <xsd:element name="WyslukaPrzez" type="tns:TAdres" minOccurs="0"
maxOccurs="20">
    <xsd:annotation>
      <xsd:documentation>Adres pośredni wysyłki</xsd:documentation>
    </xsd:annotation>
  </xsd:element>

```

	<pre> <xsd:element name="WysylkaDo" type="tns:TAdres" minOccurs="0"> <xsd:annotation> <xsd:documentation>Adres miejsca docelowego, do którego został zlecony transport</xsd:documentation> </xsd:annotation> </xsd:element> </xsd:sequence> </xsd:sequence> </xsd:complexType> </xsd:element> <xsd:element name="PodmiotPosredniczacy" type="etd:TWybor1" minOccurs="0"> <xsd:annotation> <xsd:documentation>Wartość "1" oznacza dostawę dokonaną przez podmiot, o którym mowa w art. 22 ust. 2d ustawy. Pole dotyczy przypadku, w którym podmiot uczestniczy w transakcji łańcuchowej innej niż procedura trójstronna uproszczona, o której mowa w art. 135 ust. 1 pkt 4 ustawy</xsd:documentation> </xsd:annotation> </xsd:element> </xsd:sequence> </xsd:complexType> </xsd:element> </pre>
--	--

element **Faktura/Fa/WarunkiTransakcji/Umowy**

diagram	
namespace	http://crd.gov.pl/wzor/2023/06/29/12648/
properties	minOcc 0 maxOcc 100 content complex
children	tns:DataUmowy tns:NrUmowy
source	<pre> <xsd:element name="Umowy" minOccurs="0" maxOccurs="100"> <xsd:complexType> <xsd:sequence minOccurs="0"> <xsd:element name="DataUmowy" type="tns:TData" minOccurs="0"> <xsd:annotation> <xsd:documentation>Data umowy</xsd:documentation> </xsd:annotation> </xsd:element> <xsd:element name="NrUmowy" type="tns:TZnakowy" minOccurs="0"> <xsd:annotation> <xsd:documentation>Numer umowy</xsd:documentation> </xsd:annotation> </xsd:element> </xsd:sequence> </xsd:complexType> </xsd:element> </pre>

element **Faktura/Fa/WarunkiTransakcji/Umowy/DataUmowy**

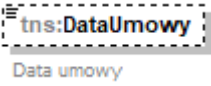
diagram	 Data umowy												
namespace	http://crd.gov.pl/wzor/2023/06/29/12648/												
type	tns:TData												
properties	minOcc 0 maxOcc 1 content simple												
facets	<table border="1"> <thead> <tr> <th>Kind</th> <th>Value</th> <th>Annotation</th> </tr> </thead> <tbody> <tr> <td>minInclusive</td> <td>2016-07-01</td> <td></td> </tr> <tr> <td>maxInclusive</td> <td>2050-01-01</td> <td></td> </tr> <tr> <td>pattern</td> <td>((\d{4})-(\d{2})-(\d{2}))</td> <td></td> </tr> </tbody> </table>	Kind	Value	Annotation	minInclusive	2016-07-01		maxInclusive	2050-01-01		pattern	((\d{4})-(\d{2})-(\d{2}))	
Kind	Value	Annotation											
minInclusive	2016-07-01												
maxInclusive	2050-01-01												
pattern	((\d{4})-(\d{2})-(\d{2}))												
annotation	documentation Data umowy												
source	<pre><xsd:element name="DataUmowy" type="tns:TData" minOccurs="0"> <xsd:annotation> <xsd:documentation>Data umowy</xsd:documentation> </xsd:annotation> </xsd:element></pre>												

element **Faktura/Fa/WarunkiTransakcji/Umowy/NrUmowy**

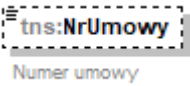
diagram	 Numer umowy									
namespace	http://crd.gov.pl/wzor/2023/06/29/12648/									
type	tns:TZnakowy									
properties	minOcc 0 maxOcc 1 content simple									
facets	<table border="1"> <thead> <tr> <th>Kind</th> <th>Value</th> <th>Annotation</th> </tr> </thead> <tbody> <tr> <td>minLength</td> <td>1</td> <td></td> </tr> <tr> <td>maxLength</td> <td>256</td> <td></td> </tr> </tbody> </table>	Kind	Value	Annotation	minLength	1		maxLength	256	
Kind	Value	Annotation								
minLength	1									
maxLength	256									
annotation	documentation Numer umowy									
source	<pre><xsd:element name="NrUmowy" type="tns:TZnakowy" minOccurs="0"> <xsd:annotation> <xsd:documentation>Numer umowy</xsd:documentation> </xsd:annotation> </xsd:element></pre>									

element **Faktura/Fa/WarunkiTransakcji/Zamowienia**

diagram	
namespace	http://crd.gov.pl/wzor/2023/06/29/12648/
properties	minOcc 0 maxOcc 100 content complex
children	tns:DataZamowienia tns:NrZamowienia
source	<pre> <xsd:element name="Zamowienia" minOccurs="0" maxOccurs="100"> <xsd:complexType> <xsd:sequence minOccurs="0"> <xsd:element name="DataZamowienia" type="tns:TData" minOccurs="0"> <xsd:annotation> <xsd:documentation>Data zamówienia</xsd:documentation> </xsd:annotation> </xsd:element> <xsd:element name="NrZamowienia" type="tns:TZnakowy" minOccurs="0"> <xsd:annotation> <xsd:documentation>Numer zamówienia</xsd:documentation> </xsd:annotation> </xsd:element> </xsd:sequence> </xsd:complexType> </xsd:element> </pre>

element **Faktura/Fa/WarunkiTransakcji/Zamowienia/DataZamowienia**

diagram													
namespace	http://crd.gov.pl/wzor/2023/06/29/12648/												
type	tns:TData												
properties	minOcc 0 maxOcc 1 content simple												
facets	<table border="1"> <thead> <tr> <th>Kind</th> <th>Value</th> <th>Annotation</th> </tr> </thead> <tbody> <tr> <td>minInclusive</td> <td>2016-07-01</td> <td></td> </tr> <tr> <td>maxInclusive</td> <td>2050-01-01</td> <td></td> </tr> <tr> <td>pattern</td> <td>((\d{4})-(\d{2})-(\d{2}))</td> <td></td> </tr> </tbody> </table>	Kind	Value	Annotation	minInclusive	2016-07-01		maxInclusive	2050-01-01		pattern	((\d{4})-(\d{2})-(\d{2}))	
Kind	Value	Annotation											
minInclusive	2016-07-01												
maxInclusive	2050-01-01												
pattern	((\d{4})-(\d{2})-(\d{2}))												
annotation	documentation Data zamówienia												
source	<pre> <xsd:element name="DataZamowienia" type="tns:TData" minOccurs="0"> <xsd:annotation> <xsd:documentation>Data zamówienia</xsd:documentation> </xsd:annotation> </xsd:element> </pre>												

element **Faktura/Fa/WarunkiTransakcji/Zamowienia/NrZamowienia**

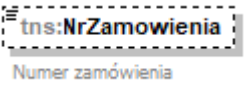
diagram										
namespace	http://crd.gov.pl/wzor/2023/06/29/12648/									
type	tns:TZnakowy									
properties	minOcc 0 maxOcc 1 content simple									
facets	<table border="0"> <tr> <td>Kind</td> <td>Value</td> <td>Annotation</td> </tr> <tr> <td>minLength</td> <td>1</td> <td></td> </tr> <tr> <td>maxLength</td> <td>256</td> <td></td> </tr> </table>	Kind	Value	Annotation	minLength	1		maxLength	256	
Kind	Value	Annotation								
minLength	1									
maxLength	256									
annotation	documentation Numer zamówienia									
source	<pre><xsd:element name="NrZamowienia" type="tns:TZnakowy" minOccurs="0"> <xsd:annotation> <xsd:documentation>Numer zamówienia</xsd:documentation> </xsd:annotation> </xsd:element></pre>									

element **Faktura/Fa/WarunkiTransakcji/NrPartiiTowaru**

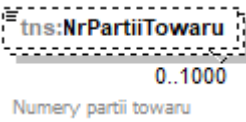
diagram										
namespace	http://crd.gov.pl/wzor/2023/06/29/12648/									
type	tns:TZnakowy									
properties	minOcc 0 maxOcc 1000 content simple									
facets	<table border="0"> <tr> <td>Kind</td> <td>Value</td> <td>Annotation</td> </tr> <tr> <td>minLength</td> <td>1</td> <td></td> </tr> <tr> <td>maxLength</td> <td>256</td> <td></td> </tr> </table>	Kind	Value	Annotation	minLength	1		maxLength	256	
Kind	Value	Annotation								
minLength	1									
maxLength	256									
annotation	documentation Numery partii towaru									
source	<pre><xsd:element name="NrPartiiTowaru" type="tns:TZnakowy" minOccurs="0" maxOccurs="1000"> <xsd:annotation> <xsd:documentation>Numery partii towaru</xsd:documentation> </xsd:annotation> </xsd:element></pre>									

element **Faktura/Fa/WarunkiTransakcji/WarunkiDostawy**

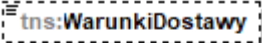
diagram	 <p>Warunki dostawy towarów - w przypadku istnienia pomiędzy stronami transakcji, umowy określającej warunki dostawy tzw. Incoterms</p>
namespace	http://crd.gov.pl/wzor/2023/06/29/12648/
type	tns:TZnakowy
properties	minOcc 0 maxOcc 1 content simple
facets	Kind Value Annotation minLength 1 maxLength 256
annotation	documentation Warunki dostawy towarów - w przypadku istnienia pomiędzy stronami transakcji, umowy określającej warunki dostawy tzw. Incoterms
source	<pre><xsd:element name="WarunkiDostawy" type="tns:TZnakowy" minOccurs="0"> <xsd:annotation> <xsd:documentation>Warunki dostawy towarów - w przypadku istnienia pomiędzy stronami transakcji, umowy określającej warunki dostawy tzw. Incoterms</xsd:documentation> </xsd:annotation> </xsd:element></pre>

element **Faktura/Fa/WarunkiTransakcji/KursUmowny**

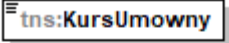
diagram	 <p>Kurs umowny - w przypadkach, gdy na fakturze znajduje się informacja o kursie, po którym zostały przeliczone kwoty wykazane na fakturze w złotych. Nie dotyczy przypadków, o których mowa w Dziale VI ustawy</p>
namespace	http://crd.gov.pl/wzor/2023/06/29/12648/
type	tns:Tllosci
properties	content simple
facets	Kind Value Annotation totalDigits 22 fractionDigits 6 pattern -?([1-9]d{0,15} 0)(\.\d{1,6})?
annotation	documentation Kurs umowny - w przypadkach, gdy na fakturze znajduje się informacja o kursie, po którym zostały przeliczone kwoty wykazane na fakturze w złotych. Nie dotyczy przypadków, o których mowa w Dziale VI ustawy
source	<pre><xsd:element name="KursUmowny" type="tns:Tllosci"> <xsd:annotation> <xsd:documentation>Kurs umowny - w przypadkach, gdy na fakturze znajduje się informacja o kursie, po którym zostały przeliczone kwoty wykazane na fakturze w złotych. Nie dotyczy przypadków, o których mowa w Dziale VI ustawy</xsd:documentation> </xsd:annotation> </xsd:element></pre>

</xsd:element>

element **Faktura/Fa/WarunkiTransakcji/WalutaUmowna**

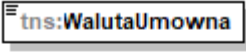
diagram	 <p>Waluta umowna - trzyliterowy kod waluty (ISO-4217) w przypadkach, gdy na fakturze znajduje się informacja o kursie, po którym zostały przeliczone kwoty wykazane na fakturze w złotych. Nie dotyczy przypadków, o których mowa w Dziale VI ustawy</p>																																																																								
namespace	http://crd.gov.pl/wzor/2023/06/29/12648/																																																																								
type	tns:TKodWaluty																																																																								
properties	content simple																																																																								
facets	<table border="1"><thead><tr><th>Kind</th><th>Value</th><th>Annotation</th></tr></thead><tbody><tr><td>enumeration</td><td>AED</td><td>documentation DIRHAM ZEA</td></tr><tr><td>enumeration</td><td>AFN</td><td>documentation AFGANI</td></tr><tr><td>enumeration</td><td>ALL</td><td>documentation LEK</td></tr><tr><td>enumeration</td><td>AMD</td><td>documentation DRAM</td></tr><tr><td>enumeration</td><td>ANG</td><td>documentation GULDEN ANTYLI HOLENDERSKICH</td></tr><tr><td>enumeration</td><td>AOA</td><td>documentation KWANZA</td></tr><tr><td>enumeration</td><td>ARS</td><td>documentation PESO ARGENTYŃSKIE</td></tr><tr><td>enumeration</td><td>AUD</td><td>documentation DOLAR AUSTRALIJSKI</td></tr><tr><td>enumeration</td><td>AWG</td><td>documentation GULDEN ARUBAŃSKI</td></tr><tr><td>enumeration</td><td>AZN</td><td>documentation MANAT AZERBEJDŹAŃSKI</td></tr><tr><td>enumeration</td><td>BAM</td><td>documentation MARKA ZAMIENNA</td></tr><tr><td>enumeration</td><td>BBD</td><td>documentation DOLAR BARBADOSKI</td></tr><tr><td>enumeration</td><td>BDT</td><td>documentation TAKA</td></tr><tr><td>enumeration</td><td>BGN</td><td>documentation LEW</td></tr><tr><td>enumeration</td><td>BHD</td><td>documentation DINAR BAHRAJSKI</td></tr><tr><td>enumeration</td><td>BIF</td><td>documentation FRANK BURUNDYJSKI</td></tr><tr><td>enumeration</td><td>BMD</td><td>documentation DOLAR BERMUDZKI</td></tr><tr><td>enumeration</td><td>BND</td><td>documentation DOLAR BRUNEJSKI</td></tr><tr><td>enumeration</td><td>BOB</td><td>documentation BOLIWIANO</td></tr><tr><td>enumeration</td><td>BOV</td><td>documentation BOLIWIANO MVDOL</td></tr><tr><td>enumeration</td><td>BRL</td><td>documentation REAL</td></tr><tr><td>enumeration</td><td>BSD</td><td>documentation DOLAR BAHAMSKI</td></tr><tr><td>enumeration</td><td>BTN</td><td>documentation</td></tr></tbody></table>	Kind	Value	Annotation	enumeration	AED	documentation DIRHAM ZEA	enumeration	AFN	documentation AFGANI	enumeration	ALL	documentation LEK	enumeration	AMD	documentation DRAM	enumeration	ANG	documentation GULDEN ANTYLI HOLENDERSKICH	enumeration	AOA	documentation KWANZA	enumeration	ARS	documentation PESO ARGENTYŃSKIE	enumeration	AUD	documentation DOLAR AUSTRALIJSKI	enumeration	AWG	documentation GULDEN ARUBAŃSKI	enumeration	AZN	documentation MANAT AZERBEJDŹAŃSKI	enumeration	BAM	documentation MARKA ZAMIENNA	enumeration	BBD	documentation DOLAR BARBADOSKI	enumeration	BDT	documentation TAKA	enumeration	BGN	documentation LEW	enumeration	BHD	documentation DINAR BAHRAJSKI	enumeration	BIF	documentation FRANK BURUNDYJSKI	enumeration	BMD	documentation DOLAR BERMUDZKI	enumeration	BND	documentation DOLAR BRUNEJSKI	enumeration	BOB	documentation BOLIWIANO	enumeration	BOV	documentation BOLIWIANO MVDOL	enumeration	BRL	documentation REAL	enumeration	BSD	documentation DOLAR BAHAMSKI	enumeration	BTN	documentation
Kind	Value	Annotation																																																																							
enumeration	AED	documentation DIRHAM ZEA																																																																							
enumeration	AFN	documentation AFGANI																																																																							
enumeration	ALL	documentation LEK																																																																							
enumeration	AMD	documentation DRAM																																																																							
enumeration	ANG	documentation GULDEN ANTYLI HOLENDERSKICH																																																																							
enumeration	AOA	documentation KWANZA																																																																							
enumeration	ARS	documentation PESO ARGENTYŃSKIE																																																																							
enumeration	AUD	documentation DOLAR AUSTRALIJSKI																																																																							
enumeration	AWG	documentation GULDEN ARUBAŃSKI																																																																							
enumeration	AZN	documentation MANAT AZERBEJDŹAŃSKI																																																																							
enumeration	BAM	documentation MARKA ZAMIENNA																																																																							
enumeration	BBD	documentation DOLAR BARBADOSKI																																																																							
enumeration	BDT	documentation TAKA																																																																							
enumeration	BGN	documentation LEW																																																																							
enumeration	BHD	documentation DINAR BAHRAJSKI																																																																							
enumeration	BIF	documentation FRANK BURUNDYJSKI																																																																							
enumeration	BMD	documentation DOLAR BERMUDZKI																																																																							
enumeration	BND	documentation DOLAR BRUNEJSKI																																																																							
enumeration	BOB	documentation BOLIWIANO																																																																							
enumeration	BOV	documentation BOLIWIANO MVDOL																																																																							
enumeration	BRL	documentation REAL																																																																							
enumeration	BSD	documentation DOLAR BAHAMSKI																																																																							
enumeration	BTN	documentation																																																																							

	enumeration	BWP	NGULTRUM documentation PULA
	enumeration	BYN	documentation RUBEL BIAŁORUSKI
	enumeration	BZD	documentation DOLAR BELIZEŃSKI
	enumeration	CAD	documentation DOLAR KANADYJSKI
	enumeration	CDF	documentation FRANK KONGIJSKI
	enumeration	CHE	documentation FRANK SZWAJCARSKI VIR EURO
	enumeration	CHF	documentation FRANK SZWAJCARSKI
	enumeration	CHW	documentation FRANK SZWAJCARSKI VIR FRANK
	enumeration	CLF	documentation JEDNOSTKA ROZLICZENIOWA CHILIJSKA
	enumeration	CLP	documentation PESO CHILIJSKIE
	enumeration	CNY	documentation YUAN RENMINBI
	enumeration	COP	documentation PESO KOLUMBIJSKIE
	enumeration	COU	documentation UNIDAD DE VALOR REAL KOLUMBILSKIE
	enumeration	CRC	documentation COLON KOSTARYKAŃSKI
	enumeration	CUC	documentation PESO WYMIENIALNE
	enumeration	CUP	documentation PESO KUBAŃSKIE
	enumeration	CVE	documentation ESCUDO REPUBLIKI ZIELONEGO PRZYŁĄDKA
	enumeration	CZK	documentation KORONA CZESKA
	enumeration	DJF	documentation FRANK DŻIBUTI
	enumeration	DKK	documentation KORONA DUŃSKA
	enumeration	DOP	documentation PESO DOMINIKAŃSKIE
	enumeration	DZD	documentation DINAR ALGIERSKI
	enumeration	EGP	documentation FUNT EGIPSKI
	enumeration	ERN	documentation NAKFA
	enumeration	ETB	documentation BIRR
	enumeration	EUR	documentation EURO
	enumeration	FJD	documentation DOLAR FIDŻI
	enumeration	FKP	documentation FUNT FALKLANDZKI
	enumeration	GBP	documentation FUNT SZTERLING
	enumeration	GEL	documentation LARI
	enumeration	GGP	documentation FUNT GUERNSEY
	enumeration	GHS	documentation GHANA CEDI
	enumeration	GIP	documentation FUNT GIBRALTARSKI
	enumeration	GMD	documentation DALASI
	enumeration	GNF	documentation

	enumeration	GTQ	FRANK GWINEJSKI documentation
	enumeration	GYD	QUETZAL documentation
	enumeration	HKD	DOLAR GUJAŃSKI documentation
	enumeration	HNL	DOLAR HONGKONGU documentation
	enumeration	HRK	LEMPIRA documentation
	enumeration	HTG	KUNA documentation
	enumeration	HUF	GOURDE documentation
	enumeration	IDR	FORINT documentation
	enumeration	ILS	RUPIA INDONEZYJSKA documentation
	enumeration	IMP	SZEKEL documentation
	enumeration	INR	FUNT MANX documentation
	enumeration	IQD	RUPIA INDYJSKA documentation
	enumeration	IRR	DINAR IRACKI documentation
	enumeration	ISK	RIAL IRAŃSKI documentation
	enumeration	JEP	KORONA ISLANDZKA documentation
	enumeration	JMD	FUNT JERSEY documentation
	enumeration	JOD	DOLAR JAMAJSKI documentation
	enumeration	JPY	DINAR JORDAŃSKI documentation
	enumeration	KES	JEN documentation
	enumeration	KGS	SZYLING KENIJSKI documentation
	enumeration	KHR	SOM documentation
	enumeration	KMF	RIEL documentation
	enumeration	KPW	FRANK KOMORÓW documentation
	enumeration	KRW	WON PÓLNOCNO-KOREAŃSKI documentation
	enumeration	KWD	WON POŁUDNIOWO-KOREAŃSKI documentation
	enumeration	KYD	DINAR KUWEJCKI documentation
	enumeration	KZT	DOLAR KAJMAŃSKI documentation
	enumeration	LAK	TENGE documentation
	enumeration	LBP	KIP documentation
	enumeration	LKR	FUNT LIBAŃSKI documentation
	enumeration	LRD	RUPIA LANKIJSKA documentation
	enumeration	LSL	DOLAR LIBERYJSKI documentation
	enumeration	LYD	LOTI documentation
	enumeration	MAD	DINAR LIBIJSKI documentation
	enumeration	MDL	DIRHAM MAROKAŃSKI documentation

	enumeration	MGA	LEJ MOŁDAWII documentation ARIARY
	enumeration	MKD	documentation DENAR
	enumeration	MMK	documentation KYAT
	enumeration	MNT	documentation TUGRIK
	enumeration	MOP	documentation PATACA
	enumeration	MRU	documentation OUGUIYA
	enumeration	MUR	documentation RUPIA MAURITIUSU
	enumeration	MVR	documentation RUPIA MALEDIWSKA
	enumeration	MWK	documentation KWACHA MALAWIJSKA
	enumeration	MXN	documentation PESO MEKSYKAŃSKIE
	enumeration	MXV	documentation UNIDAD DE INVERSION (UDI) MEKSYKAŃSKIE
	enumeration	MYR	documentation RINGGIT
	enumeration	MZN	documentation METICAL
	enumeration	NAD	documentation DOLAR NAMIBIJSKI
	enumeration	NGN	documentation NAIRA
	enumeration	NIO	documentation CORDOBA ORO
	enumeration	NOK	documentation KORONA NORWESKA
	enumeration	NPR	documentation RUPIA NEPAŁSKA
	enumeration	NZD	documentation DOLAR NOWOZELANDZKI
	enumeration	OMR	documentation RIAL OMAŃSKI
	enumeration	PAB	documentation BALBOA
	enumeration	PEN	documentation SOL
	enumeration	PGK	documentation KINA
	enumeration	PHP	documentation PESO FILIPIŃSKIE
	enumeration	PKR	documentation RUPIA PAKISTAŃSKA
	enumeration	PLN	documentation ZŁOTY
	enumeration	PYG	documentation GUARANI
	enumeration	QAR	documentation RIAL KATARSKI
	enumeration	RON	documentation LEJ RUMUŃSKI
	enumeration	RSD	documentation DINAR SERBSKI
	enumeration	RUB	documentation RUBEL ROSYJSKI
	enumeration	RWF	documentation FRANK RWANDYJSKI
	enumeration	SAR	documentation RIAL SAUDYJSKI
	enumeration	SBD	documentation DOLAR WYSP SALOMONA
	enumeration	SCR	documentation

	enumeration	SDG	RUPIA SESZELSKA documentation
	enumeration	SEK	FUNT SUDAŃSKI documentation
	enumeration	SGD	KORONA SZWEDZKA documentation
	enumeration	SHP	DOLAR SINGAPURSKI documentation
	enumeration	SLL	FUNT ŚWIĘTEJ HELENY (ŚWIĘTA HELENA I WYSPA WNIEBOWSTĄPIENIA) documentation
	enumeration	SOS	LEONE documentation
	enumeration	SRD	SZYLING SOMALIJSKI documentation
	enumeration	SSP	DOLAR SURINAMSKI documentation
	enumeration	STN	FUNT POŁUDNIOWOSUDAŃSKI documentation
	enumeration	SVC	DOBRA documentation
	enumeration	SYP	COLON SALWADORSKI (SV1) documentation
	enumeration	SZL	FUNT SYRYJSKI documentation
	enumeration	THB	LILANGENI documentation
	enumeration	TJS	BAT documentation
	enumeration	TMT	SOMONI documentation
	enumeration	TND	MANAT TURKMEŃSKI documentation
	enumeration	TOP	DINAR TUNEZYJSKI documentation
	enumeration	TRY	PAANGA documentation
	enumeration	TTD	LIRA TURECKA documentation
	enumeration	TWD	DOLAR TRYNIDADU I TOBAGO documentation
	enumeration	TZS	NOWY DOLAR TAJWAŃSKI documentation
	enumeration	UAH	SZYLING TANZAŃSKI documentation
	enumeration	UGX	HRYWNA documentation
	enumeration	USD	SZYLING UGANDYJSKI documentation
	enumeration	USN	DOLAR AMERYKAŃSKI documentation
	enumeration	UYI	DOLAR AMERYKAŃSKI (NEXT DAY) documentation
	enumeration	UYU	PESO EN UNIDADES INDEXADAS URUGWAJSKIE documentation
	enumeration	UYW	PESO URUGWAJSKIE documentation
	enumeration	UZS	PESO EN UNIDADES INDEXADAS URUGWAJSKIE documentation
	enumeration	VES	SUM documentation
	enumeration	VND	BOLIWAR SOBERANO documentation
	enumeration	VUV	DONG documentation
	enumeration	WST	VATU documentation
	enumeration	XAF	TALA documentation
	enumeration	XAG	FRANK CFA (BEAC) documentation

	<p>enumeration XAU SREBRO documentation ZŁOTO</p> <p>enumeration XBA documentation BOND MARKETS UNIT EUROPEAN COMPOSITE UNIT (EURCO)</p> <p>enumeration XBB documentation BOND MARKETS UNIT EUROPEAN MONETARY UNIT (E.M.U.-6)</p> <p>enumeration XBC documentation BOND MARKETS UNIT EUROPEAN UNIT OF ACCOUNT 9 (E.U.A.-9)</p> <p>enumeration XBD documentation BOND MARKETS UNIT EUROPEAN UNIT OF ACCOUNT 17 (E.U.A.-17)</p> <p>enumeration XCD documentation DOLAR WSCHODNIO-KARAIBSKI</p> <p>enumeration XDR documentation SDR MIĘDZYNARODOWY FUNDUSZ WALUTOWY</p> <p>enumeration XOF documentation FRANK CFA (BCEAO)</p> <p>enumeration XPD documentation PALLAD</p> <p>enumeration XPF documentation FRANK CFP</p> <p>enumeration XPT documentation PLATYNA</p> <p>enumeration XSU documentation SUCRE SISTEMA UNITARIO DE COMPENSACION REGIONAL DE PAGOS SUCRE</p> <p>enumeration XUA documentation ADB UNIT OF ACCOUNT MEMBER COUNTRIES OF THE AFRICAN DEVELOPMENT BANK GROUP</p> <p>enumeration XXX documentation BRAK WALUTY</p> <p>enumeration YER documentation RIAL JEMEŃSKI</p> <p>enumeration ZAR documentation RAND</p> <p>enumeration ZMW documentation KWACHA ZAMBIJSKA</p> <p>enumeration ZWL documentation DOLAR ZIMBABWE</p>
annotation	<p>documentation Waluta umowna - trzyliterowy kod waluty (ISO-4217) w przypadkach, gdy na fakturze znajduje się informacja o kursie, po którym zostały przeliczone kwoty wykazane na fakturze w złotych. Nie dotyczy przypadków, o których mowa w Dziale VI ustawy</p>
source	<pre><xsd:element name="WalutaUmowna" type="tns:TKodWaluty"> <xsd:annotation> <xsd:documentation>Waluta umowna - trzyliterowy kod waluty (ISO-4217) w przypadkach, gdy na fakturze znajduje się informacja o kursie, po którym zostały przeliczone kwoty wykazane na fakturze w złotych. Nie dotyczy przypadków, o których mowa w Dziale VI ustawy</xsd:documentation> </xsd:annotation> </xsd:element></pre>

element Faktura/Fa/WarunkiTransakcji/Transport

diagram

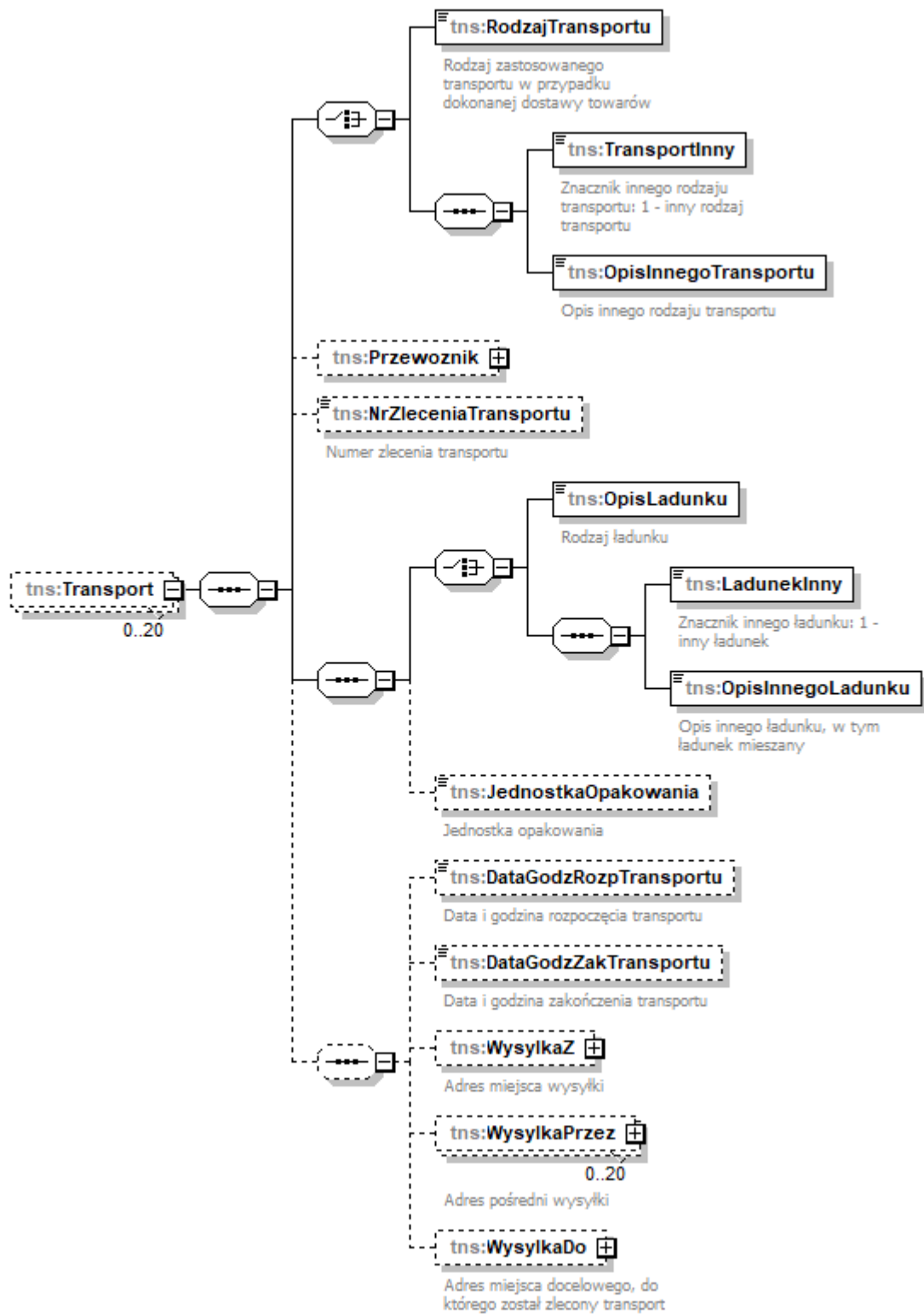

namespace <http://crd.gov.pl/wzor/2023/06/29/12648/>

properties
 minOcc 0
 maxOcc 20
 content complex

children	tns:RodzajTransportu tns:TransportInny tns:OpisInnegoTransportu tns:Przewoznik tns:NrZleceniaTransportu tns:OpisLadunku tns:LadunekInny tns:OpisInnegoLadunku tns:JednostkaOpakowania tns:DataGodzRozpTransportu tns:DataGodzZakTransportu tns:WyslukaZ tns:WyslukaPrzez tns:WyslukaDo
source	<pre> <xsd:element name="Transport" minOccurs="0" maxOccurs="20"> <xsd:complexType> <xsd:sequence> <xsd:choice> <xsd:element name="RodzajTransportu" type="tns:TRodzajTransportu"> <xsd:annotation> <xsd:documentation>Rodzaj zastosowanego transportu w przypadku dokonanej dostawy towarów</xsd:documentation> </xsd:annotation> </xsd:element> <xsd:sequence> <xsd:element name="TransportInny" type="etd:TWybor1"> <xsd:annotation> <xsd:documentation>Znacznik innego rodzaju transportu: 1 - inny rodzaj transportu</xsd:documentation> </xsd:annotation> </xsd:element> <xsd:element name="OpisInnegoTransportu" type="tns:TZnakowy50"> <xsd:annotation> <xsd:documentation>Opis innego rodzaju transportu</xsd:documentation> </xsd:annotation> </xsd:element> </xsd:sequence> </xsd:choice> <xsd:element name="Przewoznik" minOccurs="0"> <xsd:complexType> <xsd:sequence> <xsd:element name="DaneIdentyfikacyjne" type="tns:TPodmiot2"> <xsd:annotation> <xsd:documentation>Dane identyfikacyjne przewoźnika</xsd:documentation> </xsd:annotation> </xsd:element> <xsd:element name="AdresPrzewoźnika" type="tns:TAdres"> <xsd:annotation> <xsd:documentation>Adres przewoźnika</xsd:documentation> </xsd:annotation> </xsd:element> </xsd:sequence> </xsd:complexType> </xsd:element> <xsd:element name="NrZleceniaTransportu" type="tns:TZnakowy" minOccurs="0"> <xsd:annotation> <xsd:documentation>Numer zlecenia transportu</xsd:documentation> </xsd:annotation> </xsd:element> <xsd:sequence> <xsd:choice> <xsd:element name="OpisLadunku" type="tns:Tladunek"> <xsd:annotation> <xsd:documentation>Rodzaj ładunku</xsd:documentation> </xsd:annotation> </xsd:element> </xsd:choice> </pre>

```

<xsd:sequence>
  <xsd:element name="LadunekInny" type="etd:TWybor1">
    <xsd:annotation>
      <xsd:documentation>Znacznik innego ładunku: 1 - inny
ładunek</xsd:documentation>
    </xsd:annotation>
  </xsd:element>
  <xsd:element name="OpisInnegoLadunku" type="tns:TZnakowy50">
    <xsd:annotation>
      <xsd:documentation>Opis innego ładunku, w tym ładunek
mieszany</xsd:documentation>
    </xsd:annotation>
  </xsd:element>
</xsd:sequence>
</xsd:choice>
<xsd:element name="JednostkaOpakowania" type="tns:TZnakowy" minOccurs="0">
  <xsd:annotation>
    <xsd:documentation>Jednostka opakowania</xsd:documentation>
  </xsd:annotation>
</xsd:element>
</xsd:sequence>
<xsd:sequence minOccurs="0">
  <xsd:element name="DataGodzRozpTransportu" type="tns:TDataCzas" minOccurs="0">
    <xsd:annotation>
      <xsd:documentation>Data i godzina rozpoczęcia transportu</xsd:documentation>
    </xsd:annotation>
  </xsd:element>
  <xsd:element name="DataGodzZakTransportu" type="tns:TDataCzas" minOccurs="0">
    <xsd:annotation>
      <xsd:documentation>Data i godzina zakończenia transportu</xsd:documentation>
    </xsd:annotation>
  </xsd:element>
  <xsd:element name="WysylkaZ" type="tns:TAdres" minOccurs="0">
    <xsd:annotation>
      <xsd:documentation>Adres miejsca wysyłki</xsd:documentation>
    </xsd:annotation>
  </xsd:element>
  <xsd:element name="WysylkaPrzez" type="tns:TAdres" minOccurs="0" maxOccurs="20">
    <xsd:annotation>
      <xsd:documentation>Adres pośredni wysyłki</xsd:documentation>
    </xsd:annotation>
  </xsd:element>
  <xsd:element name="WysylkaDo" type="tns:TAdres" minOccurs="0">
    <xsd:annotation>
      <xsd:documentation>Adres miejsca docelowego, do którego został zlecony
transport</xsd:documentation>
    </xsd:annotation>
  </xsd:element>
</xsd:sequence>
</xsd:sequence>
</xsd:complexType>
</xsd:element>

```

element **Faktura/Fa/WarunkiTransakcji/Transport/RodzajTransportu**

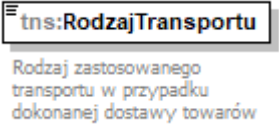
diagram																									
namespace	http://crd.gov.pl/wzor/2023/06/29/12648/																								
type	tns:TRodzajTransportu																								
properties	content simple																								
facets	<table border="1"> <thead> <tr> <th>Kind</th> <th>Value</th> <th>Annotation</th> </tr> </thead> <tbody> <tr> <td>enumeration</td> <td>1</td> <td>documentation Transport morski</td> </tr> <tr> <td>enumeration</td> <td>2</td> <td>documentation Transport kolejowy</td> </tr> <tr> <td>enumeration</td> <td>3</td> <td>documentation Transport drogowy</td> </tr> <tr> <td>enumeration</td> <td>4</td> <td>documentation Transport lotniczy</td> </tr> <tr> <td>enumeration</td> <td>5</td> <td>documentation Przesyłka pocztowa</td> </tr> <tr> <td>enumeration</td> <td>7</td> <td>documentation Stale instalacje przesyłowe</td> </tr> <tr> <td>enumeration</td> <td>8</td> <td>documentation Żegluga śródlądowa</td> </tr> </tbody> </table>	Kind	Value	Annotation	enumeration	1	documentation Transport morski	enumeration	2	documentation Transport kolejowy	enumeration	3	documentation Transport drogowy	enumeration	4	documentation Transport lotniczy	enumeration	5	documentation Przesyłka pocztowa	enumeration	7	documentation Stale instalacje przesyłowe	enumeration	8	documentation Żegluga śródlądowa
Kind	Value	Annotation																							
enumeration	1	documentation Transport morski																							
enumeration	2	documentation Transport kolejowy																							
enumeration	3	documentation Transport drogowy																							
enumeration	4	documentation Transport lotniczy																							
enumeration	5	documentation Przesyłka pocztowa																							
enumeration	7	documentation Stale instalacje przesyłowe																							
enumeration	8	documentation Żegluga śródlądowa																							
annotation	documentation Rodzaj zastosowanego transportu w przypadku dokonanej dostawy towarów																								
source	<pre><xsd:element name="RodzajTransportu" type="tns:TRodzajTransportu"> <xsd:annotation> <xsd:documentation>Rodzaj zastosowanego transportu w przypadku dokonanej dostawy towarów</xsd:documentation> </xsd:annotation> </xsd:element></pre>																								

element **Faktura/Fa/WarunkiTransakcji/Transport/TransportInny**

diagram							
namespace	http://crd.gov.pl/wzor/2023/06/29/12648/						
type	etd:TWybor1						
properties	content simple						
facets	<table border="1"> <thead> <tr> <th>Kind</th> <th>Value</th> <th>Annotation</th> </tr> </thead> <tbody> <tr> <td>enumeration</td> <td>1</td> <td></td> </tr> </tbody> </table>	Kind	Value	Annotation	enumeration	1	
Kind	Value	Annotation					
enumeration	1						
annotation	documentation Znacznik innego rodzaju transportu: 1 - inny rodzaj transportu						
source	<pre><xsd:element name="TransportInny" type="etd:TWybor1"> <xsd:annotation> <xsd:documentation>Znacznik innego rodzaju transportu: 1 - inny rodzaj transportu</xsd:documentation> </xsd:annotation> </xsd:element></pre>						

element **Faktura/Fa/WarunkiTransakcji/Transport/OpisInnegoTransportu**

diagram	<p>tns:OpisInnegoTransportu Opis innego rodzaju transportu</p>									
namespace	http://crd.gov.pl/wzor/2023/06/29/12648/									
type	tns:TZnakowy50									
properties	content simple									
facets	<table border="1"> <thead> <tr> <th>Kind</th> <th>Value</th> <th>Annotation</th> </tr> </thead> <tbody> <tr> <td>minLength</td> <td>1</td> <td></td> </tr> <tr> <td>maxLength</td> <td>50</td> <td></td> </tr> </tbody> </table>	Kind	Value	Annotation	minLength	1		maxLength	50	
Kind	Value	Annotation								
minLength	1									
maxLength	50									
annotation	documentation Opis innego rodzaju transportu									
source	<pre><xsd:element name="OpisInnegoTransportu" type="tns:TZnakowy50"> <xsd:annotation> <xsd:documentation>Opis innego rodzaju transportu</xsd:documentation> </xsd:annotation> </xsd:element></pre>									

element **Faktura/Fa/WarunkiTransakcji/Transport/Przewoznik**

diagram	<p>tns:Przewoznik Dane identyfikacyjne przewoźnika tns:DaneIdentyfikacyjne Dane identyfikacyjne przewoźnika tns:AdresPrzewoznika Adres przewoźnika</p>
namespace	http://crd.gov.pl/wzor/2023/06/29/12648/
properties	minOcc 0 maxOcc 1 content complex
children	tns:DaneIdentyfikacyjne tns:AdresPrzewoznika
source	<pre><xsd:element name="Przewoznik" minOccurs="0"> <xsd:complexType> <xsd:sequence> <xsd:element name="DaneIdentyfikacyjne" type="tns:TPodmiot2"> <xsd:annotation> <xsd:documentation>Dane identyfikacyjne przewoźnika</xsd:documentation> </xsd:annotation> </xsd:element> <xsd:element name="AdresPrzewoznika" type="tns:TAdres"> <xsd:annotation> <xsd:documentation>Adres przewoźnika</xsd:documentation> </xsd:annotation> </xsd:element> </xsd:sequence> </xsd:complexType> </xsd:element></pre>

element **Faktura/Fa/WarunkiTransakcji/Transport/Przewoźnik/DaneIdentyfikacyjne**

<p>diagram</p>	
<p>namespace</p>	<p>http://crd.gov.pl/wzor/2023/06/29/12648/</p>
<p>type</p>	<p>tns:TPodmiot2</p>
<p>properties</p>	<p>content complex</p>
<p>children</p>	<p>tns:NIP tns:KodUE tns:NrVatUE tns:KodKraju tns:NrId tns:BrakId tns:Nazwa</p>
<p>annotation</p>	<p>documentation Dane identyfikacyjne przewoźnika</p>
<p>source</p>	<pre><xsd:element name="DaneIdentyfikacyjne" type="tns:TPodmiot2"> <xsd:annotation> <xsd:documentation>Dane identyfikacyjne przewoźnika</xsd:documentation> </xsd:annotation> </xsd:element></pre>

element **Faktura/Fa/WarunkiTransakcji/Transport/Przewoznik/AdresPrzewoznika**

diagram	
namespace	http://crd.gov.pl/wzor/2023/06/29/12648/
type	tns:TAdres
properties	content complex
children	tns:KodKraju tns:AdresL1 tns:AdresL2 tns:GLN
annotation	documentation Adres przewoźnika
source	<pre><xsd:element name="AdresPrzewoznika" type="tns:TAdres"> <xsd:annotation> <xsd:documentation>Adres przewoźnika</xsd:documentation> </xsd:annotation> </xsd:element></pre>

element **Faktura/Fa/WarunkiTransakcji/Transport/NrZleceniaTransportu**

diagram	
namespace	http://crd.gov.pl/wzor/2023/06/29/12648/
type	tns:TZnakowy
properties	minOcc 0 maxOcc 1 content simple
facets	Kind Value Annotation minLength 1 maxLength 256
annotation	documentation Numer zlecenia transportu
source	<pre><xsd:element name="NrZleceniaTransportu" type="tns:TZnakowy" minOccurs="0"> <xsd:annotation> <xsd:documentation>Numer zlecenia transportu</xsd:documentation> </xsd:annotation> </xsd:element></pre>

element Faktura/Fa/WarunkiTransakcji/Transport/OpisLadunku

diagram			
namespace	http://crd.gov.pl/wzor/2023/06/29/12648/		
type	tns:TLadunek		
properties	content simple		
facets	Kind	Value	Annotation
	enumeration	1	documentation Bańka
	enumeration	2	documentation Beczka
	enumeration	3	documentation Butla
	enumeration	4	documentation Karton
	enumeration	5	documentation Kanister
	enumeration	6	documentation Klatka
	enumeration	7	documentation Kontener
	enumeration	8	documentation Kosz/koszyk
	enumeration	9	documentation Łubianka
	enumeration	10	documentation Opakowanie zbiorcze
	enumeration	11	documentation Paczka
	enumeration	12	documentation Pakiet
	enumeration	13	documentation Paleta
	enumeration	14	documentation Pojemnik
	enumeration	15	documentation Pojemnik do ładunków masowych stałych
	enumeration	16	documentation Pojemnik do ładunków masowych w postaci płynnej
	enumeration	17	documentation Pudełko
	enumeration	18	documentation Puszka
	enumeration	19	documentation Skrzynia
	enumeration	20	documentation Worek
annotation	documentation Rodzaj ładunku		
source	<pre><xsd:element name="OpisLadunku" type="tns:TLadunek"> <xsd:annotation> <xsd:documentation>Rodzaj ładunku</xsd:documentation> </xsd:annotation> </xsd:element></pre>		

element **Faktura/Fa/WarunkiTransakcji/Transport/LadunekInny**

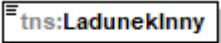
diagram	 <p>Znacznik innego ładunku: 1 - inny ładunek</p>						
namespace	http://crd.gov.pl/wzor/2023/06/29/12648/						
type	etd:TWybor1						
properties	content simple						
facets	<table border="1"> <thead> <tr> <th>Kind</th> <th>Value</th> <th>Annotation</th> </tr> </thead> <tbody> <tr> <td>enumeration</td> <td>1</td> <td></td> </tr> </tbody> </table>	Kind	Value	Annotation	enumeration	1	
Kind	Value	Annotation					
enumeration	1						
annotation	documentation Znacznik innego ładunku: 1 - inny ładunek						
source	<pre><xsd:element name="LadunekInny" type="etd:TWybor1"> <xsd:annotation> <xsd:documentation>Znacznik innego ładunku: 1 - inny ładunek</xsd:documentation> </xsd:annotation> </xsd:element></pre>						

element **Faktura/Fa/WarunkiTransakcji/Transport/OpisInnegoLadunku**

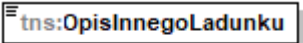
diagram	 <p>Opis innego ładunku, w tym ładunek mieszany</p>									
namespace	http://crd.gov.pl/wzor/2023/06/29/12648/									
type	tns:TZnakowy50									
properties	content simple									
facets	<table border="1"> <thead> <tr> <th>Kind</th> <th>Value</th> <th>Annotation</th> </tr> </thead> <tbody> <tr> <td>minLength</td> <td>1</td> <td></td> </tr> <tr> <td>maxLength</td> <td>50</td> <td></td> </tr> </tbody> </table>	Kind	Value	Annotation	minLength	1		maxLength	50	
Kind	Value	Annotation								
minLength	1									
maxLength	50									
annotation	documentation Opis innego ładunku, w tym ładunek mieszany									
source	<pre><xsd:element name="OpisInnegoLadunku" type="tns:TZnakowy50"> <xsd:annotation> <xsd:documentation>Opis innego ładunku, w tym ładunek mieszany</xsd:documentation> </xsd:annotation> </xsd:element></pre>									

element **Faktura/Fa/WarunkiTransakcji/Transport/JednostkaOpakowania**

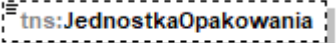
diagram	 <p>Jednostka opakowania</p>						
namespace	http://crd.gov.pl/wzor/2023/06/29/12648/						
type	tns:TZnakowy						
properties	<table border="1"> <tbody> <tr> <td>minOcc</td> <td>0</td> </tr> <tr> <td>maxOcc</td> <td>1</td> </tr> <tr> <td>content</td> <td>simple</td> </tr> </tbody> </table>	minOcc	0	maxOcc	1	content	simple
minOcc	0						
maxOcc	1						
content	simple						

facets	<table> <thead> <tr> <th>Kind</th> <th>Value</th> <th>Annotation</th> </tr> </thead> <tbody> <tr> <td>minLength</td> <td>1</td> <td></td> </tr> <tr> <td>maxLength</td> <td>256</td> <td></td> </tr> </tbody> </table>	Kind	Value	Annotation	minLength	1		maxLength	256	
Kind	Value	Annotation								
minLength	1									
maxLength	256									
annotation	documentation Jednostka opakowania									
source	<pre><xsd:element name="JednostkaOpakowania" type="tns:TZnakowy" minOccurs="0"> <xsd:annotation> <xsd:documentation>Jednostka opakowania</xsd:documentation> </xsd:annotation> </xsd:element></pre>									

element Faktura/Fa/WarunkiTransakcji/Transport/DataGodzRozpTransportu

diagram													
namespace	http://crd.gov.pl/wzor/2023/06/29/12648/												
type	tns:TDataCzas												
properties	<table> <tr> <td>minOcc</td> <td>0</td> </tr> <tr> <td>maxOcc</td> <td>1</td> </tr> <tr> <td>content</td> <td>simple</td> </tr> </table>	minOcc	0	maxOcc	1	content	simple						
minOcc	0												
maxOcc	1												
content	simple												
facets	<table> <thead> <tr> <th>Kind</th> <th>Value</th> <th>Annotation</th> </tr> </thead> <tbody> <tr> <td>minInclusive</td> <td>2021-10-01T00:00:00Z</td> <td></td> </tr> <tr> <td>maxInclusive</td> <td>2050-01-01T23:59:59Z</td> <td></td> </tr> <tr> <td>whiteSpace</td> <td>collapse</td> <td></td> </tr> </tbody> </table>	Kind	Value	Annotation	minInclusive	2021-10-01T00:00:00Z		maxInclusive	2050-01-01T23:59:59Z		whiteSpace	collapse	
Kind	Value	Annotation											
minInclusive	2021-10-01T00:00:00Z												
maxInclusive	2050-01-01T23:59:59Z												
whiteSpace	collapse												
annotation	documentation Data i godzina rozpoczęcia transportu												
source	<pre><xsd:element name="DataGodzRozpTransportu" type="tns:TDataCzas" minOccurs="0"> <xsd:annotation> <xsd:documentation>Data i godzina rozpoczęcia transportu</xsd:documentation> </xsd:annotation> </xsd:element></pre>												

element Faktura/Fa/WarunkiTransakcji/Transport/DataGodzZakTransportu

diagram													
namespace	http://crd.gov.pl/wzor/2023/06/29/12648/												
type	tns:TDataCzas												
properties	<table> <tr> <td>minOcc</td> <td>0</td> </tr> <tr> <td>maxOcc</td> <td>1</td> </tr> <tr> <td>content</td> <td>simple</td> </tr> </table>	minOcc	0	maxOcc	1	content	simple						
minOcc	0												
maxOcc	1												
content	simple												
facets	<table> <thead> <tr> <th>Kind</th> <th>Value</th> <th>Annotation</th> </tr> </thead> <tbody> <tr> <td>minInclusive</td> <td>2021-10-01T00:00:00Z</td> <td></td> </tr> <tr> <td>maxInclusive</td> <td>2050-01-01T23:59:59Z</td> <td></td> </tr> <tr> <td>whiteSpace</td> <td>collapse</td> <td></td> </tr> </tbody> </table>	Kind	Value	Annotation	minInclusive	2021-10-01T00:00:00Z		maxInclusive	2050-01-01T23:59:59Z		whiteSpace	collapse	
Kind	Value	Annotation											
minInclusive	2021-10-01T00:00:00Z												
maxInclusive	2050-01-01T23:59:59Z												
whiteSpace	collapse												
annotation	documentation Data i godzina zakończenia transportu												
source	<pre><xsd:element name="DataGodzZakTransportu" type="tns:TDataCzas" minOccurs="0"> <xsd:annotation></pre>												

	<pre> <xsd:documentation>Data i godzina zakończenia transportu</xsd:documentation> </xsd:annotation> </xsd:element> </pre>
--	--

element **Faktura/Fa/WarunkiTransakcji/Transport/WysylkaZ**

diagram	<pre> classDiagram class tns_WysylkaZ { tns_TAdres } class tns_TAdres { tns_KodKraju tns_AdresL1 tns_AdresL2 tns_GLN } class tns_KodKraju { Kod Kraju [Country Code] } class tns_AdresL1 { Adres [Address] } class tns_AdresL2 { Adres [Address] } class tns_GLN { Globalny Numer Lokalizacyjny [Global Location Number] } tns_WysylkaZ -- tns_TAdres tns_TAdres -- tns_KodKraju tns_TAdres -- tns_AdresL1 tns_TAdres -- tns_AdresL2 tns_TAdres -- tns_GLN </pre>
namespace	http://crd.gov.pl/wzor/2023/06/29/12648/
type	tns:TAdres
properties	minOcc 0 maxOcc 1 content complex
children	tns:KodKraju tns:AdresL1 tns:AdresL2 tns:GLN
annotation	documentation Adres miejsca wysyłki
source	<pre> <xsd:element name="WysylkaZ" type="tns:TAdres" minOccurs="0"> <xsd:annotation> <xsd:documentation>Adres miejsca wysyłki</xsd:documentation> </xsd:annotation> </xsd:element> </pre>

element **Faktura/Fa/WarunkiTransakcji/Transport/WysylkaPrzez**

<p>diagram</p>	
<p>namespace</p>	<p>http://crd.gov.pl/wzor/2023/06/29/12648/</p>
<p>type</p>	<p>tns:TAdres</p>
<p>properties</p>	<p>minOcc 0 maxOcc 20 content complex</p>
<p>children</p>	<p>tns:KodKraju tns:AdresL1 tns:AdresL2 tns:GLN</p>
<p>annotation</p>	<p>documentation Adres pośredni wysylki</p>
<p>source</p>	<pre><xsd:element name="WysylkaPrzez" type="tns:TAdres" minOccurs="0" maxOccurs="20"> <xsd:annotation> <xsd:documentation>Adres pośredni wysylki</xsd:documentation> </xsd:annotation> </xsd:element></pre>

element **Faktura/Fa/WarunkiTransakcji/Transport/WysylkaDo**

<p>diagram</p>	
<p>namespace</p>	<p>http://crd.gov.pl/wzor/2023/06/29/12648/</p>
<p>type</p>	<p>tns:TAdres</p>

properties	minOcc 0 maxOcc 1 content complex
children	tns:KodKraju tns:AdresL1 tns:AdresL2 tns:GLN
annotation	documentation Adres miejsca docelowego, do którego został zlecony transport
source	<pre><xsd:element name="WysylkaDo" type="tns:TAdres" minOccurs="0"> <xsd:annotation> <xsd:documentation>Adres miejsca docelowego, do którego został zlecony transport</xsd:documentation> </xsd:annotation> </xsd:element></pre>

element **Faktura/Fa/WarunkiTransakcji/PodmiotPosredniczacy**

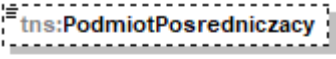
diagram	 <p>Wartość "1" oznacza dostawę dokonaną przez podmiot, o którym mowa w art. 22 ust. 2d ustawy. Pole dotyczy przypadku, w którym podmiot uczestniczy w transakcji łańcuchowej innej niż procedura trójstronna uproszczona, o której mowa w art. 135 ust. 1 pkt 4 ustawy</p>
namespace	http://crd.gov.pl/wzor/2023/06/29/12648/
type	etd:TWybor1
properties	minOcc 0 maxOcc 1 content simple
facets	Kind Value Annotation enumeration 1
annotation	documentation Wartość "1" oznacza dostawę dokonaną przez podmiot, o którym mowa w art. 22 ust. 2d ustawy. Pole dotyczy przypadku, w którym podmiot uczestniczy w transakcji łańcuchowej innej niż procedura trójstronna uproszczona, o której mowa w art. 135 ust. 1 pkt 4 ustawy
source	<pre><xsd:element name="PodmiotPosredniczacy" type="etd:TWybor1" minOccurs="0"> <xsd:annotation> <xsd:documentation>Wartość "1" oznacza dostawę dokonaną przez podmiot, o którym mowa w art. 22 ust. 2d ustawy. Pole dotyczy przypadku, w którym podmiot uczestniczy w transakcji łańcuchowej innej niż procedura trójstronna uproszczona, o której mowa w art. 135 ust. 1 pkt 4 ustawy</xsd:documentation> </xsd:annotation> </xsd:element></pre>

element **Faktura/Fa/Zamowienie**

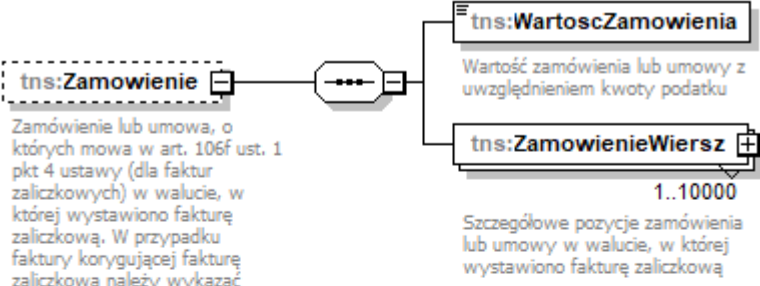
<p>diagram</p>	 <p>tns:Zamowienie</p> <p>Zamówienie lub umowa, o których mowa w art. 106f ust. 1 pkt 4 ustawy (dla faktur zaliczkowych) w walucie, w której wystawiono fakturę zaliczkową. W przypadku faktury korygującej fakturę zaliczkową należy wykazać różnice wynikające z korekty poszczególnych pozycji zamówienia lub umowy lub dane pozycji korygowanych w stanie przed korektą i po korekcie jako osobne wiersze, jeśli korekta dotyczy wartości zamówienia lub umowy. W przypadku faktur korygujących faktury zaliczkowe, jeśli korekta nie dotyczy wartości zamówienia lub umowy i jednocześnie zmienia wysokość podstawy opodatkowania lub podatku, należy wprowadzić zapis wg stanu przed korektą i zapis w stanie po korekcie w celu potwierdzenia braku zmiany wartości danej pozycji</p> <p>tns:WartoscZamowienia</p> <p>Wartość zamówienia lub umowy z uwzględnieniem kwoty podatku</p> <p>tns:ZamowienieWiersz</p> <p>1..10000</p> <p>Szczegółowe pozycje zamówienia lub umowy w walucie, w której wystawiono fakturę zaliczkową</p>
<p>namespace</p>	<p>http://crd.gov.pl/wzor/2023/06/29/12648/</p>
<p>properties</p>	<p>minOcc 0 maxOcc 1 content complex</p>
<p>children</p>	<p>tns:WartoscZamowienia tns:ZamowienieWiersz</p>
<p>annotation</p>	<p>documentation Zamówienie lub umowa, o których mowa w art. 106f ust. 1 pkt 4 ustawy (dla faktur zaliczkowych) w walucie, w której wystawiono fakturę zaliczkową. W przypadku faktury korygującej fakturę zaliczkową należy wykazać różnice wynikające z korekty poszczególnych pozycji zamówienia lub umowy lub dane pozycji korygowanych w stanie przed korektą i po korekcie jako osobne wiersze, jeśli korekta dotyczy wartości zamówienia lub umowy. W przypadku faktur korygujących faktury zaliczkowe, jeśli korekta nie dotyczy wartości zamówienia lub umowy i jednocześnie zmienia wysokość podstawy opodatkowania lub podatku, należy wprowadzić zapis wg stanu przed korektą i zapis w stanie po korekcie w celu potwierdzenia braku zmiany wartości danej pozycji</p>
<p>source</p>	<pre><xsd:element name="Zamowienie" minOccurs="0"> <xsd:annotation> <xsd:documentation>Zamówienie lub umowa, o których mowa w art. 106f ust. 1 pkt 4 ustawy (dla faktur zaliczkowych) w walucie, w której wystawiono fakturę zaliczkową. W przypadku faktury korygującej fakturę zaliczkową należy wykazać różnice wynikające z korekty poszczególnych pozycji zamówienia lub umowy lub dane pozycji korygowanych w stanie przed korektą i po korekcie jako osobne wiersze, jeśli korekta dotyczy wartości zamówienia lub umowy. W przypadku faktur korygujących faktury zaliczkowe, jeśli korekta nie dotyczy wartości zamówienia lub umowy i jednocześnie zmienia wysokość podstawy opodatkowania lub podatku, należy wprowadzić zapis wg stanu przed korektą i zapis w stanie po korekcie w celu potwierdzenia braku zmiany wartości danej pozycji</xsd:documentation> </xsd:annotation> <xsd:complexType> <xsd:sequence> <xsd:element name="WartoscZamowienia" type="tns:TKwotowy"> <xsd:annotation> <xsd:documentation>Wartość zamówienia lub umowy z uwzględnieniem kwoty podatku</xsd:documentation> </xsd:annotation> </xsd:element> </xsd:sequence> </xsd:complexType> </xsd:element></pre>

```

</xsd:annotation>
</xsd:element>
<xsd:element name="ZamowienieWiersz" maxOccurs="10000">
  <xsd:annotation>
    <xsd:documentation>Szczegółowe pozycje zamówienia lub umowy w walucie, w której
wystawiono fakturę zaliczkową</xsd:documentation>
  </xsd:annotation>
  <xsd:complexType>
    <xsd:sequence>
      <xsd:element name="NrWierszaZam" type="tns:TNaturalny">
        <xsd:annotation>
          <xsd:documentation>Kolejny numer wiersza zamówienia lub
umowy</xsd:documentation>
        </xsd:annotation>
      </xsd:element>
      <xsd:element name="UU_IDZ" type="tns:TZnakowy50" minOccurs="0">
        <xsd:annotation>
          <xsd:documentation>Uniwersalny unikalny numer wiersza zamówienia lub
umowy</xsd:documentation>
        </xsd:annotation>
      </xsd:element>
      <xsd:element name="P_7Z" type="tns:TZnakowy" minOccurs="0">
        <xsd:annotation>
          <xsd:documentation>Nazwa (rodzaj) towaru lub usługi</xsd:documentation>
        </xsd:annotation>
      </xsd:element>
      <xsd:element name="IndeksZ" type="tns:TZnakowy50" minOccurs="0">
        <xsd:annotation>
          <xsd:documentation>Pole przeznaczone do wpisania wewnętrznego kodu towaru
lub usługi nadanego przez podatnika albo dodatkowego opisu</xsd:documentation>
        </xsd:annotation>
      </xsd:element>
      <xsd:element name="GTINZ" type="tns:TZnakowy20" minOccurs="0">
        <xsd:annotation>
          <xsd:documentation>Globalny numer jednostki handlowej</xsd:documentation>
        </xsd:annotation>
      </xsd:element>
      <xsd:element name="PKWiUZ" type="tns:TZnakowy50" minOccurs="0">
        <xsd:annotation>
          <xsd:documentation>Symbol Polskiej Klasyfikacji Wyrobów i
Usług</xsd:documentation>
        </xsd:annotation>
      </xsd:element>
      <xsd:element name="CNZ" type="tns:TZnakowy50" minOccurs="0">
        <xsd:annotation>
          <xsd:documentation>Symbol Nomenklatury Scalonej</xsd:documentation>
        </xsd:annotation>
      </xsd:element>
      <xsd:element name="PKOBZ" type="tns:TZnakowy50" minOccurs="0">
        <xsd:annotation>
          <xsd:documentation>Symbol Polskiej Klasyfikacji Obiektów
Budowlanych</xsd:documentation>
        </xsd:annotation>
      </xsd:element>
      <xsd:element name="P_8AZ" type="tns:TZnakowy" minOccurs="0">
        <xsd:annotation>

```

```

        <xsd:documentation>Miara zamówionego towaru lub zakres
usługi</xsd:documentation>
        </xsd:annotation>
    </xsd:element>
    <xsd:element name="P_8BZ" type="tns:TIlosci" minOccurs="0">
        <xsd:annotation>
            <xsd:documentation>Ilość zamówionego towaru lub zakres
usługi</xsd:documentation>
        </xsd:annotation>
    </xsd:element>
    <xsd:element name="P_9AZ" type="tns:TKwotowy2" minOccurs="0">
        <xsd:annotation>
            <xsd:documentation>Cena jednostkowa netto</xsd:documentation>
        </xsd:annotation>
    </xsd:element>
    <xsd:element name="P_11NettoZ" type="tns:TKwotowy" minOccurs="0">
        <xsd:annotation>
            <xsd:documentation>Wartość zamówionego towaru lub usługi bez kwoty
podatku</xsd:documentation>
        </xsd:annotation>
    </xsd:element>
    <xsd:element name="P_11VatZ" type="tns:TKwotowy" minOccurs="0">
        <xsd:annotation>
            <xsd:documentation>Kwota podatku od zamówionego towaru lub
usługi</xsd:documentation>
        </xsd:annotation>
    </xsd:element>
    <xsd:element name="P_12Z" type="tns:TStawkaPodatku" minOccurs="0">
        <xsd:annotation>
            <xsd:documentation>Stawka podatku</xsd:documentation>
        </xsd:annotation>
    </xsd:element>
    <xsd:element name="P_12Z_XII" type="tns:TProcentowy" minOccurs="0">
        <xsd:annotation>
            <xsd:documentation>Stawka podatku od wartości dodanej w przypadku, o którym
mowa w dziale XII w rozdziale 6a ustawy</xsd:documentation>
        </xsd:annotation>
    </xsd:element>
    <xsd:element name="P_12Z_Zal_15" type="etd:TWybor1" minOccurs="0">
        <xsd:annotation>
            <xsd:documentation>Znacznik dla towaru lub usługi wymienionych w załączniku nr
15 do ustawy - wartość "1"</xsd:documentation>
        </xsd:annotation>
    </xsd:element>
    <xsd:element name="GTUZ" type="tns:TGTU" minOccurs="0">
        <xsd:annotation>
            <xsd:documentation>Oznaczenie dotyczące dostawy towarów i świadczenia
usług</xsd:documentation>
        </xsd:annotation>
    </xsd:element>
    <xsd:element name="ProceduraZ" type="tns:TOznaczenieProceduryZ"
minOccurs="0">
        <xsd:annotation>
            <xsd:documentation>Oznaczenia dotyczące procedur</xsd:documentation>
        </xsd:annotation>
    </xsd:element>

```



	<pre> <xsd:element name="KwotaAkcyzyZ" type="tns:TKwotowy" minOccurs="0"> <xsd:annotation> <xsd:documentation>Kwota podatku akcyzowego zawarta w cenie towaru</xsd:documentation> </xsd:annotation> </xsd:element> <xsd:element name="StanPrzedZ" type="etd:TWybor1" minOccurs="0"> <xsd:annotation> <xsd:documentation>Znacznik stanu przed korektą w przypadku faktury korygującej fakturę dokumentującą otrzymanie zapłaty lub jej części przed dokonaniem czynności oraz fakturę wystawioną w związku z art. 106f ust. 4 ustawy, w przypadku gdy korekta dotyczy danych wykazanych w pozycjach zamówienia i jest dokonywana w sposób polegający na wykazaniu danych przed korektą i po korekcie jako osobnych wierszy z odrębną numeracją oraz w przypadku potwierdzania braku zmiany wartości danej pozycji</xsd:documentation> </xsd:annotation> </xsd:element> </xsd:sequence> </xsd:complexType> </xsd:element> </xsd:sequence> </xsd:complexType> </xsd:element> </pre>
--	--

element Faktura/Fa/Zamowienie/WartoscZamowienia

diagram													
namespace	http://crd.gov.pl/wzor/2023/06/29/12648/												
type	tns:TKwotowy												
properties	content simple												
facets	<table border="1"> <thead> <tr> <th>Kind</th> <th>Value</th> <th>Annotation</th> </tr> </thead> <tbody> <tr> <td>totalDigits</td> <td>18</td> <td></td> </tr> <tr> <td>fractionDigits</td> <td>2</td> <td></td> </tr> <tr> <td>pattern</td> <td>-?([1-9]d{0,15}) 0(\.d{1,2})?</td> <td></td> </tr> </tbody> </table>	Kind	Value	Annotation	totalDigits	18		fractionDigits	2		pattern	-?([1-9]d{0,15}) 0(\.d{1,2})?	
Kind	Value	Annotation											
totalDigits	18												
fractionDigits	2												
pattern	-?([1-9]d{0,15}) 0(\.d{1,2})?												
annotation	documentation Wartość zamówienia lub umowy z uwzględnieniem kwoty podatku												
source	<pre> <xsd:element name="WartoscZamowienia" type="tns:TKwotowy"> <xsd:annotation> <xsd:documentation>Wartość zamówienia lub umowy z uwzględnieniem kwoty podatku</xsd:documentation> </xsd:annotation> </xsd:element> </pre>												

element Faktura/Fa/Zamowienie/ZamowienieWiersz

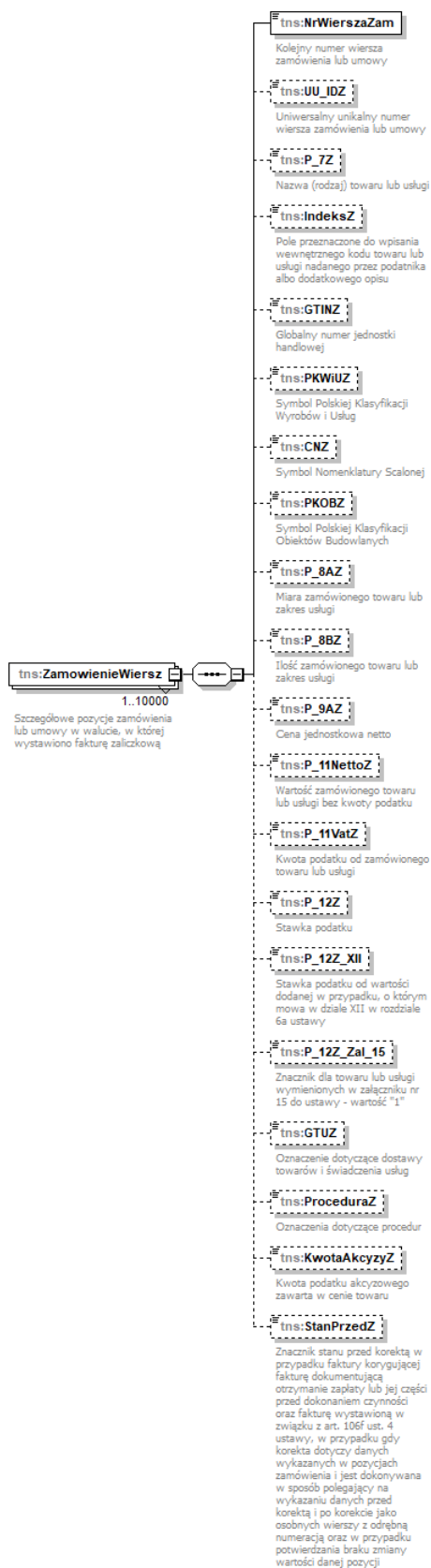
diagram



namespace	http://crd.gov.pl/wzor/2023/06/29/12648/
properties	minOcc 1 maxOcc 10000 content complex
children	tns:NrWierszaZam tns:UU_IDZ tns:P_7Z tns:IndeksZ tns:GTINZ tns:PKWiUZ tns:CNZ tns:PKOBZ tns:P_8AZ tns:P_8BZ tns:P_9AZ tns:P_11NettoZ tns:P_11VatZ tns:P_12Z tns:P_12Z_XII tns:P_12Z_Zal_15 tns:GTUZ tns:ProceduraZ tns:KwotaAkcyzyZ tns:StanPrzedZ
annotation	documentation Szczegółowe pozycje zamówienia lub umowy w walucie, w której wystawiono fakturę zaliczkową
source	<pre> <xsd:element name="ZamowienieWiersz" maxOccurs="10000"> <xsd:annotation> <xsd:documentation>Szczegółowe pozycje zamówienia lub umowy w walucie, w której wystawiono fakturę zaliczkową</xsd:documentation> </xsd:annotation> <xsd:complexType> <xsd:sequence> <xsd:element name="NrWierszaZam" type="tns:TNaturalny"> <xsd:annotation> <xsd:documentation>Kolejny numer wiersza zamówienia lub umowy</xsd:documentation> </xsd:annotation> </xsd:element> <xsd:element name="UU_IDZ" type="tns:TZnakowy50" minOccurs="0"> <xsd:annotation> <xsd:documentation>Uniwersalny unikalny numer wiersza zamówienia lub umowy</xsd:documentation> </xsd:annotation> </xsd:element> <xsd:element name="P_7Z" type="tns:TZnakowy" minOccurs="0"> <xsd:annotation> <xsd:documentation>Nazwa (rodzaj) towaru lub usługi</xsd:documentation> </xsd:annotation> </xsd:element> <xsd:element name="IndeksZ" type="tns:TZnakowy50" minOccurs="0"> <xsd:annotation> <xsd:documentation>Pole przeznaczone do wpisania wewnętrznego kodu towaru lub usługi nadanego przez podatnika albo dodatkowego opisu</xsd:documentation> </xsd:annotation> </xsd:element> <xsd:element name="GTINZ" type="tns:TZnakowy20" minOccurs="0"> <xsd:annotation> <xsd:documentation>Globalny numer jednostki handlowej</xsd:documentation> </xsd:annotation> </xsd:element> <xsd:element name="PKWiUZ" type="tns:TZnakowy50" minOccurs="0"> <xsd:annotation> <xsd:documentation>Symbol Polskiej Klasyfikacji Wyrobów i Usług</xsd:documentation> </xsd:annotation> </xsd:element> <xsd:element name="CNZ" type="tns:TZnakowy50" minOccurs="0"> <xsd:annotation> <xsd:documentation>Symbol Nomenklatury Scalonej</xsd:documentation> </xsd:annotation> </xsd:element> <xsd:element name="PKOBZ" type="tns:TZnakowy50" minOccurs="0"> <xsd:annotation> </pre>

```

    <xsd:documentation>Symbol Polskiej Klasyfikacji Obiektów
Budowlanych</xsd:documentation>
  </xsd:annotation>
</xsd:element>
<xsd:element name="P_8AZ" type="tns:TZnakowy" minOccurs="0">
  <xsd:annotation>
    <xsd:documentation>Miara zamówionego towaru lub zakres usługi</xsd:documentation>
  </xsd:annotation>
</xsd:element>
<xsd:element name="P_8BZ" type="tns:TIlosci" minOccurs="0">
  <xsd:annotation>
    <xsd:documentation>Ilość zamówionego towaru lub zakres usługi</xsd:documentation>
  </xsd:annotation>
</xsd:element>
<xsd:element name="P_9AZ" type="tns:TKwotowy2" minOccurs="0">
  <xsd:annotation>
    <xsd:documentation>Cena jednostkowa netto</xsd:documentation>
  </xsd:annotation>
</xsd:element>
<xsd:element name="P_11NettoZ" type="tns:TKwotowy" minOccurs="0">
  <xsd:annotation>
    <xsd:documentation>Wartość zamówionego towaru lub usługi bez kwoty
podatku</xsd:documentation>
  </xsd:annotation>
</xsd:element>
<xsd:element name="P_11VatZ" type="tns:TKwotowy" minOccurs="0">
  <xsd:annotation>
    <xsd:documentation>Kwota podatku od zamówionego towaru lub
usługi</xsd:documentation>
  </xsd:annotation>
</xsd:element>
<xsd:element name="P_12Z" type="tns:TStawkaPodatku" minOccurs="0">
  <xsd:annotation>
    <xsd:documentation>Stawka podatku</xsd:documentation>
  </xsd:annotation>
</xsd:element>
<xsd:element name="P_12Z_XII" type="tns:TProcentowy" minOccurs="0">
  <xsd:annotation>
    <xsd:documentation>Stawka podatku od wartości dodanej w przypadku, o którym mowa
w dziale XII w rozdziale 6a ustawy</xsd:documentation>
  </xsd:annotation>
</xsd:element>
<xsd:element name="P_12Z_Zal_15" type="etd:TWybor1" minOccurs="0">
  <xsd:annotation>
    <xsd:documentation>Znacznik dla towaru lub usługi wymienionych w załączniku nr 15 do
ustawy - wartość "1"</xsd:documentation>
  </xsd:annotation>
</xsd:element>
<xsd:element name="GTUZ" type="tns:TGTU" minOccurs="0">
  <xsd:annotation>
    <xsd:documentation>Oznaczenie dotyczące dostawy towarów i świadczenia
usług</xsd:documentation>
  </xsd:annotation>
</xsd:element>
<xsd:element name="ProceduraZ" type="tns:TOznaczenieProceduryZ" minOccurs="0">
  <xsd:annotation>

```

	<pre> <xsd:documentation>Oznaczenia dotyczące procedur</xsd:documentation> </xsd:annotation> </xsd:element> <xsd:element name="KwotaAkczyzyZ" type="tns:TKwotowy" minOccurs="0"> <xsd:annotation> <xsd:documentation>Kwota podatku akcyzowego zawarta w cenie towaru</xsd:documentation> </xsd:annotation> </xsd:element> <xsd:element name="StanPrzedZ" type="etd:TWybor1" minOccurs="0"> <xsd:annotation> <xsd:documentation>Znacznik stanu przed korektą w przypadku faktury korygującej fakturę dokumentującą otrzymanie zapłaty lub jej części przed dokonaniem czynności oraz fakturę wystawioną w związku z art. 106f ust. 4 ustawy, w przypadku gdy korekta dotyczy danych wykazanych w pozycjach zamówienia i jest dokonywana w sposób polegający na wykazaniu danych przed korektą i po korekcie jako osobnych wierszy z odrębną numeracją oraz w przypadku potwierdzenia braku zmiany wartości danej pozycji</xsd:documentation> </xsd:annotation> </xsd:element> </xsd:sequence> </xsd:complexType> </xsd:element> </pre>
--	---

element Faktura/Fa/Zamowienie/ZamowienieWiersz/NrWierszaZam

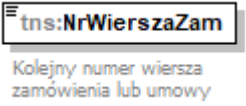
diagram													
namespace	http://crd.gov.pl/wzor/2023/06/29/12648/												
type	tns:TNaturalny												
properties	content simple												
facets	<table border="1"> <thead> <tr> <th>Kind</th> <th>Value</th> <th>Annotation</th> </tr> </thead> <tbody> <tr> <td>minExclusive</td> <td>0</td> <td></td> </tr> <tr> <td>totalDigits</td> <td>14</td> <td></td> </tr> <tr> <td>whiteSpace</td> <td>collapse</td> <td></td> </tr> </tbody> </table>	Kind	Value	Annotation	minExclusive	0		totalDigits	14		whiteSpace	collapse	
Kind	Value	Annotation											
minExclusive	0												
totalDigits	14												
whiteSpace	collapse												
annotation	documentation Kolejny numer wiersza zamówienia lub umowy												
source	<pre> <xsd:element name="NrWierszaZam" type="tns:TNaturalny"> <xsd:annotation> <xsd:documentation>Kolejny numer wiersza zamówienia lub umowy</xsd:documentation> </xsd:annotation> </xsd:element> </pre>												

element Faktura/Fa/Zamowienie/ZamowienieWiersz/UU_IDZ

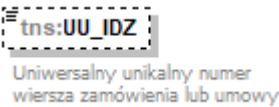
diagram	
namespace	http://crd.gov.pl/wzor/2023/06/29/12648/

type	tns:TZnakowy50
properties	minOcc 0 maxOcc 1 content simple
facets	Kind Value Annotation minLength 1 maxLength 50
annotation	documentation Uniwersalny unikalny numer wiersza zamówienia lub umowy
source	<pre><xsd:element name="UU_IDZ" type="tns:TZnakowy50" minOccurs="0"> <xsd:annotation> <xsd:documentation>Uniwersalny unikalny numer wiersza zamówienia lub umowy</xsd:documentation> </xsd:annotation> </xsd:element></pre>

element Faktura/Fa/Zamowienie/ZamowienieWiersz/P_7Z

diagram	
namespace	http://crd.gov.pl/wzor/2023/06/29/12648/
type	tns:TZnakowy
properties	minOcc 0 maxOcc 1 content simple
facets	Kind Value Annotation minLength 1 maxLength 256
annotation	documentation Nazwa (rodzaj) towaru lub usługi
source	<pre><xsd:element name="P_7Z" type="tns:TZnakowy" minOccurs="0"> <xsd:annotation> <xsd:documentation>Nazwa (rodzaj) towaru lub usługi</xsd:documentation> </xsd:annotation> </xsd:element></pre>

element Faktura/Fa/Zamowienie/ZamowienieWiersz/IndeksZ

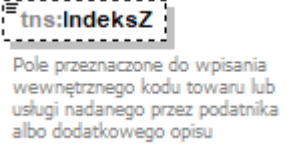
diagram	
namespace	http://crd.gov.pl/wzor/2023/06/29/12648/
type	tns:TZnakowy50
properties	minOcc 0 maxOcc 1 content simple
facets	Kind Value Annotation minLength 1

	maxLength 50
annotation	documentation Pole przeznaczone do wpisania wewnętrznego kodu towaru lub usługi nadanego przez podatnika albo dodatkowego opisu
source	<pre><xsd:element name="IndeksZ" type="tns:TZnakowy50" minOccurs="0"> <xsd:annotation> <xsd:documentation>Pole przeznaczone do wpisania wewnętrznego kodu towaru lub usługi nadanego przez podatnika albo dodatkowego opisu</xsd:documentation> </xsd:annotation> </xsd:element></pre>

element Faktura/Fa/Zamowienie/ZamowienieWiersz/GTINZ

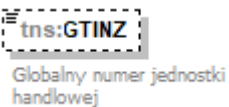
diagram										
namespace	http://crd.gov.pl/wzor/2023/06/29/12648/									
type	tns:TZnakowy20									
properties	minOcc 0 maxOcc 1 content simple									
facets	<table border="1"> <thead> <tr> <th>Kind</th> <th>Value</th> <th>Annotation</th> </tr> </thead> <tbody> <tr> <td>minLength</td> <td>1</td> <td></td> </tr> <tr> <td>maxLength</td> <td>20</td> <td></td> </tr> </tbody> </table>	Kind	Value	Annotation	minLength	1		maxLength	20	
Kind	Value	Annotation								
minLength	1									
maxLength	20									
annotation	documentation Globalny numer jednostki handlowej									
source	<pre><xsd:element name="GTINZ" type="tns:TZnakowy20" minOccurs="0"> <xsd:annotation> <xsd:documentation>Globalny numer jednostki handlowej</xsd:documentation> </xsd:annotation> </xsd:element></pre>									

element Faktura/Fa/Zamowienie/ZamowienieWiersz/PKWiUZ

diagram										
namespace	http://crd.gov.pl/wzor/2023/06/29/12648/									
type	tns:TZnakowy50									
properties	minOcc 0 maxOcc 1 content simple									
facets	<table border="1"> <thead> <tr> <th>Kind</th> <th>Value</th> <th>Annotation</th> </tr> </thead> <tbody> <tr> <td>minLength</td> <td>1</td> <td></td> </tr> <tr> <td>maxLength</td> <td>50</td> <td></td> </tr> </tbody> </table>	Kind	Value	Annotation	minLength	1		maxLength	50	
Kind	Value	Annotation								
minLength	1									
maxLength	50									
annotation	documentation Symbol Polskiej Klasyfikacji Wyrobów i Usług									
source	<pre><xsd:element name="PKWiUZ" type="tns:TZnakowy50" minOccurs="0"> <xsd:annotation> <xsd:documentation>Symbol Polskiej Klasyfikacji Wyrobów i Usług</xsd:documentation> </xsd:annotation> </xsd:element></pre>									

	<pre></xsd:annotation> </xsd:element></pre>
--	---

element **Faktura/Fa/Zamowienie/ZamowienieWiersz/CNZ**

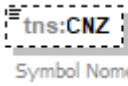
diagram	
namespace	http://crd.gov.pl/wzor/2023/06/29/12648/
type	tns:TZnakowy50
properties	minOcc 0 maxOcc 1 content simple
facets	Kind Value Annotation minLength 1 maxLength 50
annotation	documentation Symbol Nomenklatury Scalonej
source	<pre><xsd:element name="CNZ" type="tns:TZnakowy50" minOccurs="0"> <xsd:annotation> <xsd:documentation>Symbol Nomenklatury Scalonej</xsd:documentation> </xsd:annotation> </xsd:element></pre>

element **Faktura/Fa/Zamowienie/ZamowienieWiersz/PKOBZ**

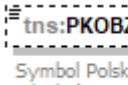
diagram	
namespace	http://crd.gov.pl/wzor/2023/06/29/12648/
type	tns:TZnakowy50
properties	minOcc 0 maxOcc 1 content simple
facets	Kind Value Annotation minLength 1 maxLength 50
annotation	documentation Symbol Polskiej Klasyfikacji Obiektów Budowlanych
source	<pre><xsd:element name="PKOBZ" type="tns:TZnakowy50" minOccurs="0"> <xsd:annotation> <xsd:documentation>Symbol Polskiej Klasyfikacji Obiektów Budowlanych</xsd:documentation> </xsd:annotation> </xsd:element></pre>

element **Faktura/Fa/Zamowienie/ZamowienieWiersz/P_8AZ**

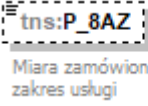
diagram	
namespace	http://crd.gov.pl/wzor/2023/06/29/12648/
type	tns:TZnakowy
properties	minOcc 0 maxOcc 1 content simple
facets	Kind Value Annotation minLength 1 maxLength 256
annotation	documentation Miara zamówionego towaru lub zakres usługi
source	<pre><xsd:element name="P_8AZ" type="tns:TZnakowy" minOccurs="0"> <xsd:annotation> <xsd:documentation>Miara zamówionego towaru lub zakres usługi</xsd:documentation> </xsd:annotation> </xsd:element></pre>

element **Faktura/Fa/Zamowienie/ZamowienieWiersz/P_8BZ**

diagram	
namespace	http://crd.gov.pl/wzor/2023/06/29/12648/
type	tns:Tllosci
properties	minOcc 0 maxOcc 1 content simple
facets	Kind Value Annotation totalDigits 22 fractionDigits 6 pattern <code>^-?([1-9]d{0,15} 0)(\.\d{1,6})?</code>
annotation	documentation Ilość zamówionego towaru lub zakres usługi
source	<pre><xsd:element name="P_8BZ" type="tns:Tllosci" minOccurs="0"> <xsd:annotation> <xsd:documentation>Ilość zamówionego towaru lub zakres usługi</xsd:documentation> </xsd:annotation> </xsd:element></pre>

element **Faktura/Fa/Zamowienie/ZamowienieWiersz/P_9AZ**

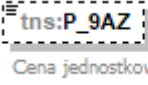
diagram	
namespace	http://crd.gov.pl/wzor/2023/06/29/12648/

type	tns:TKwotowy2
properties	minOcc 0 maxOcc 1 content simple
facets	Kind Value Annotation totalDigits 22 fractionDigits 8 pattern <code>-?([1-9]d{0,13} 0)(\.\d{1,8})?</code>
annotation	documentation Cena jednostkowa netto
source	<code><xsd:element name="P_9AZ" type="tns:TKwotowy2" minOccurs="0"> <xsd:annotation> <xsd:documentation>Cena jednostkowa netto</xsd:documentation> </xsd:annotation> </xsd:element></code>

element Faktura/Fa/Zamowienie/ZamowienieWiersz/P_11NettoZ

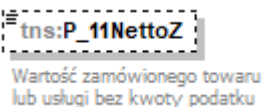
diagram	
namespace	http://crd.gov.pl/wzor/2023/06/29/12648/
type	tns:TKwotowy
properties	minOcc 0 maxOcc 1 content simple
facets	Kind Value Annotation totalDigits 18 fractionDigits 2 pattern <code>-?([1-9]d{0,15} 0)(\.\d{1,2})?</code>
annotation	documentation Wartość zamówionego towaru lub usługi bez kwoty podatku
source	<code><xsd:element name="P_11NettoZ" type="tns:TKwotowy" minOccurs="0"> <xsd:annotation> <xsd:documentation>Wartość zamówionego towaru lub usługi bez kwoty podatku</xsd:documentation> </xsd:annotation> </xsd:element></code>

element Faktura/Fa/Zamowienie/ZamowienieWiersz/P_11VatZ

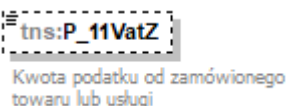
diagram	
namespace	http://crd.gov.pl/wzor/2023/06/29/12648/
type	tns:TKwotowy
properties	minOcc 0 maxOcc 1 content simple

facets	Kind	Value	Annotation
	totalDigits	18	
	fractionDigits	2	
	pattern	-?([1-9]d{0,15} 0)(\.\d{1,2})?	
annotation	documentation	Kwota podatku od zamówionego towaru lub usługi	
source	<pre><xsd:element name="P_11VatZ" type="tns:TKwotowy" minOccurs="0"> <xsd:annotation> <xsd:documentation>Kwota podatku od zamówionego towaru lub usługi</xsd:documentation> </xsd:annotation> </xsd:element></pre>		

element Faktura/Fa/Zamowienie/ZamowienieWiersz/P_12Z

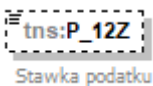
diagram			
namespace	http://crd.gov.pl/wzor/2023/06/29/12648/		
type	tns:TStawkaPodatku		
properties	minOcc	0	
	maxOcc	1	
	content	simple	
facets	Kind	Value	Annotation
	minLength	1	
	maxLength	256	
	enumeration	23	
	enumeration	22	
	enumeration	8	
	enumeration	7	
	enumeration	5	
	enumeration	4	
	enumeration	3	
	enumeration	0	
	enumeration	zw	documentation zwolnione od podatku
	enumeration	oo	documentation odwrotne obciążenie
	enumeration	np	documentation niepodlegające opodatkowaniu- dostawy towarów oraz świadczenia usług poza terytorium kraju
annotation	documentation	Stawka podatku	
source	<pre><xsd:element name="P_12Z" type="tns:TStawkaPodatku" minOccurs="0"> <xsd:annotation> <xsd:documentation>Stawka podatku</xsd:documentation> </xsd:annotation> </xsd:element></pre>		

element **Faktura/Fa/Zamowienie/ZamowienieWiersz/P_12Z_XII**

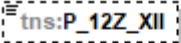
diagram	 <p>Stawka podatku od wartości dodanej w przypadku, o którym mowa w dziale XII w rozdziale 6a ustawy</p>																		
namespace	http://crd.gov.pl/wzor/2023/06/29/12648/																		
type	tns:TProcentowy																		
properties	minOcc 0 maxOcc 1 content simple																		
facets	<table border="0"> <tr> <td>Kind</td> <td>Value</td> <td>Annotation</td> </tr> <tr> <td>minInclusive</td> <td>0</td> <td></td> </tr> <tr> <td>maxInclusive</td> <td>100</td> <td></td> </tr> <tr> <td>totalDigits</td> <td>9</td> <td></td> </tr> <tr> <td>fractionDigits</td> <td>6</td> <td></td> </tr> <tr> <td>whiteSpace</td> <td>collapse</td> <td></td> </tr> </table>	Kind	Value	Annotation	minInclusive	0		maxInclusive	100		totalDigits	9		fractionDigits	6		whiteSpace	collapse	
Kind	Value	Annotation																	
minInclusive	0																		
maxInclusive	100																		
totalDigits	9																		
fractionDigits	6																		
whiteSpace	collapse																		
annotation	documentation Stawka podatku od wartości dodanej w przypadku, o którym mowa w dziale XII w rozdziale 6a ustawy																		
source	<pre><xsd:element name="P_12Z_XII" type="tns:TProcentowy" minOccurs="0"> <xsd:annotation> <xsd:documentation>Stawka podatku od wartości dodanej w przypadku, o którym mowa w dziale XII w rozdziale 6a ustawy</xsd:documentation> </xsd:annotation> </xsd:element></pre>																		

element **Faktura/Fa/Zamowienie/ZamowienieWiersz/P_12Z_Zal_15**

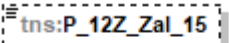
diagram	 <p>Znacznik dla towaru lub usługi wymienionych w załączniku nr 15 do ustawy - wartość "1"</p>						
namespace	http://crd.gov.pl/wzor/2023/06/29/12648/						
type	etd:TWybor1						
properties	minOcc 0 maxOcc 1 content simple						
facets	<table border="0"> <tr> <td>Kind</td> <td>Value</td> <td>Annotation</td> </tr> <tr> <td>enumeration</td> <td>1</td> <td></td> </tr> </table>	Kind	Value	Annotation	enumeration	1	
Kind	Value	Annotation					
enumeration	1						
annotation	documentation Znacznik dla towaru lub usługi wymienionych w załączniku nr 15 do ustawy - wartość "1"						
source	<pre><xsd:element name="P_12Z_Zal_15" type="etd:TWybor1" minOccurs="0"> <xsd:annotation> <xsd:documentation>Znacznik dla towaru lub usługi wymienionych w załączniku nr 15 do ustawy - wartość "1"</xsd:documentation> </xsd:annotation> </xsd:element></pre>						

element **Faktura/Fa/Zamowienie/ZamowienieWiersz/GTUZ**

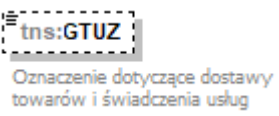
diagram			
namespace	http://crd.gov.pl/wzor/2023/06/29/12648/		
type	tns:TGTU		
properties	minOcc	0	
	maxOcc	1	
	content	simple	
facets	Kind	Value	Annotation
	minLength	1	
	maxLength	256	
	enumeration	GTU_01	documentation Dostawa towarów, o których mowa w § 10 ust. 3 pkt 1 lit. a rozporządzenia w sprawie szczegółowego zakresu danych zawartych w deklaracjach podatkowych i w ewidencji w zakresie podatku od towarów i usług
	enumeration	GTU_02	documentation Dostawa towarów, o których mowa w § 10 ust. 3 pkt 1 lit. b rozporządzenia w sprawie szczegółowego zakresu danych zawartych w deklaracjach podatkowych i w ewidencji w zakresie podatku od towarów i usług
	enumeration	GTU_03	documentation Dostawa towarów, o których mowa w § 10 ust. 3 pkt 1 lit. c rozporządzenia w sprawie szczegółowego zakresu danych zawartych w deklaracjach podatkowych i w ewidencji w zakresie podatku od towarów i usług
	enumeration	GTU_04	documentation Dostawa towarów, o których mowa w § 10 ust. 3 pkt 1 lit. d rozporządzenia w sprawie szczegółowego zakresu danych zawartych w deklaracjach podatkowych i w ewidencji w zakresie podatku od towarów i usług
	enumeration	GTU_05	documentation Dostawa towarów, o których mowa w § 10 ust. 3 pkt 1 lit. e rozporządzenia w sprawie szczegółowego zakresu danych zawartych w deklaracjach podatkowych i w ewidencji w zakresie podatku od towarów i usług
	enumeration	GTU_06	documentation Dostawa towarów, o których mowa w § 10 ust. 3 pkt 1 lit. f rozporządzenia w sprawie szczegółowego zakresu danych zawartych w deklaracjach podatkowych i w ewidencji w zakresie podatku od towarów i usług
	enumeration	GTU_07	documentation Dostawa towarów, o których mowa w § 10 ust. 3 pkt 1 lit. g rozporządzenia w sprawie szczegółowego zakresu danych zawartych w deklaracjach podatkowych i w ewidencji w zakresie podatku od towarów i usług
	enumeration	GTU_08	documentation Dostawa towarów, o których mowa w § 10 ust. 3 pkt 1 lit. h rozporządzenia w sprawie szczegółowego zakresu danych zawartych w deklaracjach podatkowych i w ewidencji w zakresie podatku od towarów i usług
	enumeration	GTU_09	documentation Dostawa towarów, o których mowa w § 10 ust. 3 pkt 1 lit. i rozporządzenia w sprawie szczegółowego zakresu danych zawartych w deklaracjach podatkowych i w ewidencji w zakresie podatku od towarów i usług
	enumeration	GTU_10	documentation Dostawa towarów, o których mowa w § 10 ust. 3 pkt 1 lit. j rozporządzenia w sprawie szczegółowego zakresu danych zawartych w deklaracjach podatkowych i w ewidencji w zakresie podatku od towarów i usług
	enumeration	GTU_11	documentation Świadczenie usług, o których mowa w § 10 ust. 3 pkt 2 lit. a rozporządzenia w sprawie szczegółowego zakresu danych zawartych w deklaracjach podatkowych i w ewidencji w zakresie podatku od towarów i usług
	enumeration	GTU_12	documentation Świadczenie usług, o których mowa w § 10 ust. 3 pkt 2 lit. b rozporządzenia w sprawie szczegółowego zakresu danych zawartych w deklaracjach podatkowych i w ewidencji w zakresie podatku od towarów i usług
	enumeration	GTU_13	documentation Świadczenie usług, o których mowa w § 10 ust. 3 pkt 2 lit. c rozporządzenia w sprawie szczegółowego zakresu danych zawartych w deklaracjach podatkowych i w ewidencji w zakresie podatku od towarów i usług

annotation	documentation Oznaczenie dotyczące dostawy towarów i świadczenia usług
source	<xsd:element name="GTUZ" type="tns:TGTU" minOccurs="0"> <xsd:annotation> <xsd:documentation>Oznaczenie dotyczące dostawy towarów i świadczenia usług</xsd:documentation> </xsd:annotation> </xsd:element>

element **Faktura/Fa/Zamowienie/ZamowienieWiersz/ProceduraZ**

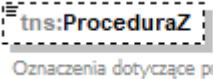
diagram																												
namespace	http://crd.gov.pl/wzor/2023/06/29/12648/																											
type	tns:TOznaczenieProceduryZ																											
properties	minOcc 0 maxOcc 1 content simple																											
facets	<table border="1"> <thead> <tr> <th>Kind</th> <th>Value</th> <th>Annotation</th> </tr> </thead> <tbody> <tr> <td>minLength</td> <td>1</td> <td></td> </tr> <tr> <td>maxLength</td> <td>256</td> <td></td> </tr> <tr> <td>enumeration</td> <td>WSTO_EE</td> <td>documentation Oznaczenie dotyczące procedury, o której mowa w § 10 ust. 4 pkt 2a rozporządzenia w sprawie szczegółowego zakresu danych zawartych w deklaracjach podatkowych i w ewidencji w zakresie podatku od towarów i usług</td> </tr> <tr> <td>enumeration</td> <td>IED</td> <td>documentation Oznaczenie dotyczące procedury, o której mowa w § 10 ust. 4 pkt 2b rozporządzenia w sprawie szczegółowego zakresu danych zawartych w deklaracjach podatkowych i w ewidencji w zakresie podatku od towarów i usług</td> </tr> <tr> <td>enumeration</td> <td>TT_D</td> <td>documentation Oznaczenie dotyczące procedury, o której mowa w § 10 ust. 4 pkt 5 rozporządzenia w sprawie szczegółowego zakresu danych zawartych w deklaracjach podatkowych i w ewidencji w zakresie podatku od towarów i usług</td> </tr> <tr> <td>enumeration</td> <td>B_SPV</td> <td>documentation Oznaczenie dotyczące procedury, o której mowa w § 10 ust. 4 pkt 10 rozporządzenia w sprawie szczegółowego zakresu danych zawartych w deklaracjach podatkowych i w ewidencji w zakresie podatku od towarów i usług</td> </tr> <tr> <td>enumeration</td> <td>B_SPV_DOSTAWA</td> <td>documentation Oznaczenie dotyczące procedury, o której mowa w § 10 ust. 4 pkt 11 rozporządzenia w sprawie szczegółowego zakresu danych zawartych w deklaracjach podatkowych i w ewidencji w zakresie podatku od towarów i usług</td> </tr> <tr> <td>enumeration</td> <td>B_MPV_PROWIZJA</td> <td>documentation Oznaczenie dotyczące procedury, o której mowa w § 10 ust. 4 pkt 12 rozporządzenia w sprawie szczegółowego zakresu danych zawartych w deklaracjach podatkowych i w ewidencji w zakresie podatku od towarów i usług</td> </tr> </tbody> </table>	Kind	Value	Annotation	minLength	1		maxLength	256		enumeration	WSTO_EE	documentation Oznaczenie dotyczące procedury, o której mowa w § 10 ust. 4 pkt 2a rozporządzenia w sprawie szczegółowego zakresu danych zawartych w deklaracjach podatkowych i w ewidencji w zakresie podatku od towarów i usług	enumeration	IED	documentation Oznaczenie dotyczące procedury, o której mowa w § 10 ust. 4 pkt 2b rozporządzenia w sprawie szczegółowego zakresu danych zawartych w deklaracjach podatkowych i w ewidencji w zakresie podatku od towarów i usług	enumeration	TT_D	documentation Oznaczenie dotyczące procedury, o której mowa w § 10 ust. 4 pkt 5 rozporządzenia w sprawie szczegółowego zakresu danych zawartych w deklaracjach podatkowych i w ewidencji w zakresie podatku od towarów i usług	enumeration	B_SPV	documentation Oznaczenie dotyczące procedury, o której mowa w § 10 ust. 4 pkt 10 rozporządzenia w sprawie szczegółowego zakresu danych zawartych w deklaracjach podatkowych i w ewidencji w zakresie podatku od towarów i usług	enumeration	B_SPV_DOSTAWA	documentation Oznaczenie dotyczące procedury, o której mowa w § 10 ust. 4 pkt 11 rozporządzenia w sprawie szczegółowego zakresu danych zawartych w deklaracjach podatkowych i w ewidencji w zakresie podatku od towarów i usług	enumeration	B_MPV_PROWIZJA	documentation Oznaczenie dotyczące procedury, o której mowa w § 10 ust. 4 pkt 12 rozporządzenia w sprawie szczegółowego zakresu danych zawartych w deklaracjach podatkowych i w ewidencji w zakresie podatku od towarów i usług
Kind	Value	Annotation																										
minLength	1																											
maxLength	256																											
enumeration	WSTO_EE	documentation Oznaczenie dotyczące procedury, o której mowa w § 10 ust. 4 pkt 2a rozporządzenia w sprawie szczegółowego zakresu danych zawartych w deklaracjach podatkowych i w ewidencji w zakresie podatku od towarów i usług																										
enumeration	IED	documentation Oznaczenie dotyczące procedury, o której mowa w § 10 ust. 4 pkt 2b rozporządzenia w sprawie szczegółowego zakresu danych zawartych w deklaracjach podatkowych i w ewidencji w zakresie podatku od towarów i usług																										
enumeration	TT_D	documentation Oznaczenie dotyczące procedury, o której mowa w § 10 ust. 4 pkt 5 rozporządzenia w sprawie szczegółowego zakresu danych zawartych w deklaracjach podatkowych i w ewidencji w zakresie podatku od towarów i usług																										
enumeration	B_SPV	documentation Oznaczenie dotyczące procedury, o której mowa w § 10 ust. 4 pkt 10 rozporządzenia w sprawie szczegółowego zakresu danych zawartych w deklaracjach podatkowych i w ewidencji w zakresie podatku od towarów i usług																										
enumeration	B_SPV_DOSTAWA	documentation Oznaczenie dotyczące procedury, o której mowa w § 10 ust. 4 pkt 11 rozporządzenia w sprawie szczegółowego zakresu danych zawartych w deklaracjach podatkowych i w ewidencji w zakresie podatku od towarów i usług																										
enumeration	B_MPV_PROWIZJA	documentation Oznaczenie dotyczące procedury, o której mowa w § 10 ust. 4 pkt 12 rozporządzenia w sprawie szczegółowego zakresu danych zawartych w deklaracjach podatkowych i w ewidencji w zakresie podatku od towarów i usług																										
annotation	documentation Oznaczenia dotyczące procedur																											
source	<xsd:element name="ProceduraZ" type="tns:TOznaczenieProceduryZ" minOccurs="0"> <xsd:annotation> <xsd:documentation>Oznaczenia dotyczące procedur</xsd:documentation> </xsd:annotation> </xsd:element>																											

element **Faktura/Fa/Zamowienie/ZamowienieWiersz/KwotaAkczyzZ**

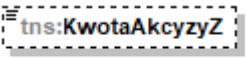
diagram	 <p>tns:KwotaAkczyzZ Kwota podatku akcyzowego zawarta w cenie towaru</p>												
namespace	http://crd.gov.pl/wzor/2023/06/29/12648/												
type	tns:TKwotowy												
properties	minOcc 0 maxOcc 1 content simple												
facets	<table border="0"> <tr> <td>Kind</td> <td>Value</td> <td>Annotation</td> </tr> <tr> <td>totalDigits</td> <td>18</td> <td></td> </tr> <tr> <td>fractionDigits</td> <td>2</td> <td></td> </tr> <tr> <td>pattern</td> <td colspan="2">-?([1-9]d{0,15} 0)(\.\d{1,2})?</td> </tr> </table>	Kind	Value	Annotation	totalDigits	18		fractionDigits	2		pattern	-?([1-9]d{0,15} 0)(\.\d{1,2})?	
Kind	Value	Annotation											
totalDigits	18												
fractionDigits	2												
pattern	-?([1-9]d{0,15} 0)(\.\d{1,2})?												
annotation	documentation Kwota podatku akcyzowego zawarta w cenie towaru												
source	<pre><xsd:element name="KwotaAkczyzZ" type="tns:TKwotowy" minOccurs="0"> <xsd:annotation> <xsd:documentation>Kwota podatku akcyzowego zawarta w cenie towaru</xsd:documentation> </xsd:annotation> </xsd:element></pre>												

element **Faktura/Fa/Zamowienie/ZamowienieWiersz/StanPrzedZ**

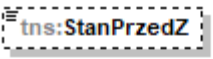
diagram	 <p>tns:StanPrzedZ Znacznik stanu przed korektą w przypadku faktury korygującej fakturę dokumentującą otrzymanie zapłaty lub jej części przed dokonaniem czynności oraz fakturę wystawioną w związku z art. 106f ust. 4 ustawy, w przypadku gdy korekta dotyczy danych wykazanych w pozycjach zamówienia i jest dokonywana w sposób polegający na wykazaniu danych przed korektą i po korekcie jako osobnych wierszy z odrębną numeracją oraz w przypadku potwierdzania braku zmiany wartości danej pozycji</p>						
namespace	http://crd.gov.pl/wzor/2023/06/29/12648/						
type	etd:TWybor1						
properties	minOcc 0 maxOcc 1 content simple						
facets	<table border="0"> <tr> <td>Kind</td> <td>Value</td> <td>Annotation</td> </tr> <tr> <td>enumeration</td> <td>1</td> <td></td> </tr> </table>	Kind	Value	Annotation	enumeration	1	
Kind	Value	Annotation					
enumeration	1						
annotation	documentation Znacznik stanu przed korektą w przypadku faktury korygującej fakturę dokumentującą otrzymanie zapłaty lub jej części przed dokonaniem czynności oraz fakturę wystawioną w związku z art. 106f ust. 4 ustawy, w przypadku gdy korekta						

	dotyczy danych wykazanych w pozycjach zamówienia i jest dokonywana w sposób polegający na wykazaniu danych przed korektą i po korekcie jako osobnych wierszy z odrębną numeracją oraz w przypadku potwierdzenia braku zmiany wartości danej pozycji
source	<pre><xsd:element name="StanPrzedZ" type="etd:TWybor1" minOccurs="0"> <xsd:annotation> <xsd:documentation>Znacznik stanu przed korektą w przypadku faktury korygującej fakturę dokumentującą otrzymanie zapłaty lub jej części przed dokonaniem czynności oraz fakturę wystawioną w związku z art. 106f ust. 4 ustawy, w przypadku gdy korekta dotyczy danych wykazanych w pozycjach zamówienia i jest dokonywana w sposób polegający na wykazaniu danych przed korektą i po korekcie jako osobnych wierszy z odrębną numeracją oraz w przypadku potwierdzenia braku zmiany wartości danej pozycji</xsd:documentation> </xsd:annotation> </xsd:element></pre>

element Faktura/Stopka

diagram	
namespace	http://crd.gov.pl/wzor/2023/06/29/12648/
properties	minOcc 0 maxOcc 1 content complex
children	tns:Informacje tns:Rejestry
annotation	documentation Pozostałe dane na fakturze
source	<pre><xsd:element name="Stopka" minOccurs="0"> <xsd:annotation> <xsd:documentation>Pozostałe dane na fakturze</xsd:documentation> </xsd:annotation> <xsd:complexType> <xsd:sequence minOccurs="0"> <xsd:element name="Informacje" minOccurs="0" maxOccurs="3"> <xsd:annotation> <xsd:documentation>Pozostałe dane</xsd:documentation> </xsd:annotation> <xsd:complexType> <xsd:sequence minOccurs="0"> <xsd:element name="StopkaFaktury" type="etd:TTekstowy" minOccurs="0"> <xsd:annotation> <xsd:documentation>Stopka faktury</xsd:documentation> </xsd:annotation> </xsd:element> </xsd:sequence> </xsd:complexType> </xsd:element> </xsd:sequence> </xsd:complexType> <xsd:element name="Rejestry" minOccurs="0" maxOccurs="100"></pre>

```

<xsd:annotation>
  <xsd:documentation>Numery podmiotu lub grupy podmiotów w innych rejestrach i
bazach danych</xsd:documentation>
</xsd:annotation>
<xsd:complexType>
  <xsd:sequence minOccurs="0">
    <xsd:element name="PełnaNazwa" type="tns:TZnakowy" minOccurs="0">
      <xsd:annotation>
        <xsd:documentation>Pełna nazwa</xsd:documentation>
      </xsd:annotation>
    </xsd:element>
    <xsd:element name="KRS" type="etd:TNrKRS" minOccurs="0">
      <xsd:annotation>
        <xsd:documentation>Numer Krajowego Rejestru Sądowego</xsd:documentation>
      </xsd:annotation>
    </xsd:element>
    <xsd:element name="REGON" type="etd:TNrREGON" minOccurs="0">
      <xsd:annotation>
        <xsd:documentation>REGON</xsd:documentation>
      </xsd:annotation>
    </xsd:element>
    <xsd:element name="BDO" minOccurs="0">
      <xsd:annotation>
        <xsd:documentation>Numer w Bazie Danych o Odpadach</xsd:documentation>
      </xsd:annotation>
      <xsd:simpleType>
        <xsd:restriction base="tns:TZnakowy">
          <xsd:maxLength value="9"/>
        </xsd:restriction>
      </xsd:simpleType>
    </xsd:element>
  </xsd:sequence>
</xsd:complexType>
</xsd:element>

```

element Faktura/Stopka/Informacje

diagram	<pre> classDiagram class tns:Informacje { 0..3 Pozostałe dane } class tns:StopkaFaktury { 1 Stopka faktury } tns:Informacje .. tns:StopkaFaktury </pre>
namespace	http://crd.gov.pl/wzor/2023/06/29/12648/
properties	minOcc 0 maxOcc 3 content complex
children	tns:StopkaFaktury
annotation	documentation Pozostałe dane
source	<xsd:element name="Informacje" minOccurs="0" maxOccurs="3"> <xsd:annotation> <xsd:documentation>Pozostałe dane</xsd:documentation>

	<pre> </xsd:annotation> <xsd:complexType> <xsd:sequence minOccurs="0"> <xsd:element name="StopkaFaktury" type="etd:TTekstowy" minOccurs="0"> <xsd:annotation> <xsd:documentation>Stopka faktury</xsd:documentation> </xsd:annotation> </xsd:element> </xsd:sequence> </xsd:complexType> </xsd:element> </pre>
--	---

element Faktura/Stopka/Informacje/StopkaFaktury

diagram										
namespace	http://crd.gov.pl/wzor/2023/06/29/12648/									
type	etd:TTekstowy									
properties	minOcc 0 maxOcc 1 content simple									
facets	<table border="1"> <thead> <tr> <th>Kind</th> <th>Value</th> <th>Annotation</th> </tr> </thead> <tbody> <tr> <td>minLength</td> <td>1</td> <td></td> </tr> <tr> <td>maxLength</td> <td>3500</td> <td></td> </tr> </tbody> </table>	Kind	Value	Annotation	minLength	1		maxLength	3500	
Kind	Value	Annotation								
minLength	1									
maxLength	3500									
annotation	documentation Stopka faktury									
source	<pre> <xsd:element name="StopkaFaktury" type="etd:TTekstowy" minOccurs="0"> <xsd:annotation> <xsd:documentation>Stopka faktury</xsd:documentation> </xsd:annotation> </xsd:element> </pre>									

element Faktura/Stopka/Rejestry

diagram	
namespace	http://crd.gov.pl/wzor/2023/06/29/12648/
properties	minOcc 0 maxOcc 100

	content complex
children	tns:PełnaNazwa tns:KRS tns:REGON tns:BDO
annotation	documentation Numery podmiotu lub grupy podmiotów w innych rejestrach i bazach danych
source	<pre> <xsd:element name="Rejestry" minOccurs="0" maxOccurs="100"> <xsd:annotation> <xsd:documentation>Numery podmiotu lub grupy podmiotów w innych rejestrach i bazach danych</xsd:documentation> </xsd:annotation> <xsd:complexType> <xsd:sequence minOccurs="0"> <xsd:element name="PełnaNazwa" type="tns:TZnakowy" minOccurs="0"> <xsd:annotation> <xsd:documentation>Pełna nazwa</xsd:documentation> </xsd:annotation> </xsd:element> <xsd:element name="KRS" type="etd:TNrKRS" minOccurs="0"> <xsd:annotation> <xsd:documentation>Numer Krajowego Rejestru Sądowego</xsd:documentation> </xsd:annotation> </xsd:element> <xsd:element name="REGON" type="etd:TNrREGON" minOccurs="0"> <xsd:annotation> <xsd:documentation>REGON</xsd:documentation> </xsd:annotation> </xsd:element> <xsd:element name="BDO" minOccurs="0"> <xsd:annotation> <xsd:documentation>Numer w Bazie Danych o Odpadach</xsd:documentation> </xsd:annotation> <xsd:simpleType> <xsd:restriction base="tns:TZnakowy"> <xsd:maxLength value="9"/> </xsd:restriction> </xsd:simpleType> </xsd:element> </xsd:sequence> </xsd:complexType> </xsd:element> </pre>

element Faktura/Stopka/Rejestry/PełnaNazwa

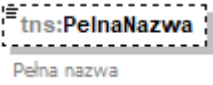
diagram										
namespace	http://crd.gov.pl/wzor/2023/06/29/12648/									
type	tns:TZnakowy									
properties	minOcc 0 maxOcc 1 content simple									
facets	<table border="1"> <thead> <tr> <th>Kind</th> <th>Value</th> <th>Annotation</th> </tr> </thead> <tbody> <tr> <td>minLength</td> <td>1</td> <td></td> </tr> <tr> <td>maxLength</td> <td>256</td> <td></td> </tr> </tbody> </table>	Kind	Value	Annotation	minLength	1		maxLength	256	
Kind	Value	Annotation								
minLength	1									
maxLength	256									

annotation	documentation Pełna nazwa
source	<pre><xsd:element name="PełnaNazwa" type="tns:TZnakowy" minOccurs="0"> <xsd:annotation> <xsd:documentation>Pełna nazwa</xsd:documentation> </xsd:annotation> </xsd:element></pre>

element Faktura/Stopka/Rejestry/KRS

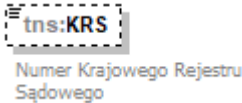
diagram	
namespace	http://crd.gov.pl/wzor/2023/06/29/12648/
type	etd:TNRKRS
properties	minOcc 0 maxOcc 1 content simple
facets	Kind Value Annotation pattern \d{10}
annotation	documentation Numer Krajowego Rejestru Sądowego
source	<pre><xsd:element name="KRS" type="etd:TNRKRS" minOccurs="0"> <xsd:annotation> <xsd:documentation>Numer Krajowego Rejestru Sądowego</xsd:documentation> </xsd:annotation> </xsd:element></pre>

element Faktura/Stopka/Rejestry/REGON

diagram	
namespace	http://crd.gov.pl/wzor/2023/06/29/12648/
type	etd:TNRREGON
properties	minOcc 0 maxOcc 1 content simple
annotation	documentation REGON
source	<pre><xsd:element name="REGON" type="etd:TNRREGON" minOccurs="0"> <xsd:annotation> <xsd:documentation>REGON</xsd:documentation> </xsd:annotation> </xsd:element></pre>

element Faktura/Stopka/Rejestry/BDO

diagram										
namespace	http://crd.gov.pl/wzor/2023/06/29/12648/									
type	restriction of tns:TZnakowy									
properties	minOcc 0 maxOcc 1 content simple									
facets	<table border="1"> <thead> <tr> <th>Kind</th> <th>Value</th> <th>Annotation</th> </tr> </thead> <tbody> <tr> <td>minLength</td> <td>1</td> <td></td> </tr> <tr> <td>maxLength</td> <td>9</td> <td></td> </tr> </tbody> </table>	Kind	Value	Annotation	minLength	1		maxLength	9	
Kind	Value	Annotation								
minLength	1									
maxLength	9									
annotation	documentation Numer w Bazie Danych o Odpadach									
source	<pre> <xsd:element name="BDO" minOccurs="0"> <xsd:annotation> <xsd:documentation>Numer w Bazie Danych o Odpadach</xsd:documentation> </xsd:annotation> <xsd:simpleType> <xsd:restriction base="tns:TZnakowy"> <xsd:maxLength value="9"/> </xsd:restriction> </xsd:simpleType> </xsd:element> </pre>									

complexType TAdres

diagram	
namespace	http://crd.gov.pl/wzor/2023/06/29/12648/
children	tns:KodKraju tns:AdresL1 tns:AdresL2 tns:GLN
used by	elements Faktura/Podmiot1/Adres Faktura/Podmiot2/Adres Faktura/Podmiot3/Adres Faktura/PodmiotUpowazniony/Adres Faktura/Fa/Podmiot1K/Adres Faktura/Fa/Podmiot2K/Adres Faktura/Podmiot1/AdresKoresp Faktura/Podmiot2/AdresKoresp Faktura/Podmiot3/AdresKoresp Faktura/PodmiotUpowazniony/AdresKoresp Faktura/Fa/WarunkiTransakcji/Transport/Przewoznik/AdresPrzewoznika Faktura/Fa/WarunkiTransakcji/Transport/WysylkaDo Faktura/Fa/WarunkiTransakcji/Transport/WysylkaPrzez Faktura/Fa/WarunkiTransakcji/Transport/WysylkaZ
annotation	documentation Informacje opisujące adres

source	<pre> <xsd:complexType name="TAdres"> <xsd:annotation> <xsd:documentation>Informacje opisujące adres</xsd:documentation> </xsd:annotation> <xsd:sequence> <xsd:element name="KodKraju" type="etd:TKodKraju"> <xsd:annotation> <xsd:documentation>Kod Kraju [Country Code]</xsd:documentation> </xsd:annotation> </xsd:element> <xsd:element name="AdresL1" type="tns:TZnakowy512"> <xsd:annotation> <xsd:documentation>Adres [Address]</xsd:documentation> </xsd:annotation> </xsd:element> <xsd:element name="AdresL2" type="tns:TZnakowy512" minOccurs="0"> <xsd:annotation> <xsd:documentation>Adres [Address]</xsd:documentation> </xsd:annotation> </xsd:element> <xsd:element name="GLN" type="tns:TGLN" minOccurs="0"> <xsd:annotation> <xsd:documentation>Globalny Numer Lokalizacyjny [Global Location Number]</xsd:documentation> </xsd:annotation> </xsd:element> </xsd:sequence> </xsd:complexType> </pre>
--------	--

element TAdres/KodKraju

diagram			
namespace	http://crd.gov.pl/wzor/2023/06/29/12648/		
type	etd:TKodKraju		
properties	content simple		
facets	Kind	Value	Annotation
	enumeration	AF	documentation AFGANISTAN
	enumeration	AX	documentation ALAND ISLANDS
	enumeration	AL	documentation ALBANIA
	enumeration	DZ	documentation ALGERIA
	enumeration	AD	documentation ANDORA
	enumeration	AO	documentation ANGOLA
	enumeration	AI	documentation ANGUILLA
	enumeration	AQ	documentation ANTARKTYDA
	enumeration	AG	documentation ANTIGUA I BARBUDA

enumeration	AN	documentation ANTYLE HOLENDERSKIE
enumeration	SA	documentation ARABIA SAUDYJSKA
enumeration	AR	documentation ARGENTYNA
enumeration	AM	documentation ARMENIA
enumeration	AW	documentation ARUBA
enumeration	AU	documentation AUSTRALIA
enumeration	AT	documentation AUSTRIA
enumeration	AZ	documentation AZERBEJDŻAN
enumeration	BS	documentation BAHAMY
enumeration	BH	documentation BAHRAJN
enumeration	BD	documentation BANGLADESZ
enumeration	BB	documentation BARBADOS
enumeration	BE	documentation BELGIA
enumeration	BZ	documentation BELIZE
enumeration	BJ	documentation BENIN
enumeration	BM	documentation BERMUDY
enumeration	BT	documentation BHUTAN
enumeration	BY	documentation BIAŁORUŚ
enumeration	BO	documentation BOLIWIA
enumeration	BQ	documentation BONAIRE, SINT EUSTATIUS I SABA
enumeration	BA	documentation BOŚNIA I HERCEGOWINA
enumeration	BW	documentation BOTSWANA
enumeration	BR	documentation BRAZYLIA
enumeration	BN	documentation BRUNEI DARUSSALAM
enumeration	IO	documentation BRYTYJSKIE TERYTORIUM OCEANU INDYJSKIEGO
enumeration	BG	documentation BUŁGARIA
enumeration	BF	documentation BURKINA FASO
enumeration	BI	documentation BURUNDI
enumeration	XC	documentation CEUTA
enumeration	CL	documentation CHILE
enumeration	CN	documentation CHINY
enumeration	HR	documentation CHORWACJA
enumeration	CW	documentation CURAÇAO
enumeration	CY	documentation CYPR
enumeration	TD	documentation CZAD

enumeration	ME	documentation CZARNOGÓRA
enumeration	DK	documentation DANIA
enumeration	DM	documentation DOMINIKA
enumeration	DO	documentation DOMINIKANA
enumeration	DJ	documentation DŻIBUTI
enumeration	EG	documentation EGIPT
enumeration	EC	documentation EKWADOR
enumeration	ER	documentation ERYTREA
enumeration	EE	documentation ESTONIA
enumeration	ET	documentation ETIOPIA
enumeration	FK	documentation FALKLANDY
enumeration	FJ	documentation FIDŻI REPUBLIKA
enumeration	PH	documentation FILIPINY
enumeration	FI	documentation FINLANDIA
enumeration	FR	documentation FRANCJA
enumeration	TF	documentation FRANCUSKIE TERYTORIUM POŁUDNIOWE
enumeration	GA	documentation GABON
enumeration	GM	documentation GAMBIA
enumeration	GH	documentation GHANA
enumeration	GI	documentation GIBRALTAR
enumeration	GR	documentation GRECJA
enumeration	GD	documentation GRENADA
enumeration	GL	documentation GRENLANDIA
enumeration	GE	documentation GRUZJA
enumeration	GU	documentation GUAM
enumeration	GG	documentation GUERNSEY
enumeration	GY	documentation GUJANA
enumeration	GF	documentation GUJANA FRANCUSKA
enumeration	GP	documentation GWADELUPA
enumeration	GT	documentation GWATEMALA
enumeration	GN	documentation GWINEA
enumeration	GQ	documentation GWINEA RÓWNIKOWA
enumeration	GW	documentation GWINEA-BISSAU
enumeration	HT	documentation HAITI
enumeration	ES	documentation HISZPANIA

enumeration	HN	documentation HONDURAS
enumeration	HK	documentation HONGKONG
enumeration	IN	documentation INDIE
enumeration	ID	documentation INDONEZJA
enumeration	IQ	documentation IRAK
enumeration	IR	documentation IRAN
enumeration	IE	documentation IRLANDIA
enumeration	IS	documentation ISLANDIA
enumeration	IL	documentation IZRAEL
enumeration	JM	documentation JAMAJKA
enumeration	JP	documentation JAPONIA
enumeration	YE	documentation JEMEN
enumeration	JE	documentation JERSEY
enumeration	JO	documentation JORDANIA
enumeration	KY	documentation KAJMANY
enumeration	KH	documentation KAMBODŻA
enumeration	CM	documentation KAMERUN
enumeration	CA	documentation KANADA
enumeration	QA	documentation KATAR
enumeration	KZ	documentation KAZACHSTAN
enumeration	KE	documentation KENIA
enumeration	KG	documentation KIRGISTAN
enumeration	KI	documentation KIRIBATI
enumeration	CO	documentation KOLUMBIA
enumeration	KM	documentation KOMORY
enumeration	CG	documentation KONGO
enumeration	CD	documentation KONGO, REPUBLIKA DEMOKRATYCZNA
enumeration	KP	documentation KOREAŃSKA REPUBLIKA LUDOWO-DEMOKRATYCZNA
enumeration	XK	documentation KOSOWO
enumeration	CR	documentation KOSTARYKA
enumeration	CU	documentation KUBA
enumeration	KW	documentation KUWEJT
enumeration	LA	documentation LAOS
enumeration	LS	documentation LESOTHO
enumeration	LB	documentation LIBAN

enumeration	LR	documentation LIBERIA
enumeration	LY	documentation LIBIA
enumeration	LI	documentation LIECHTENSTEIN
enumeration	LT	documentation LITWA
enumeration	LV	documentation ŁOTWA
enumeration	LU	documentation LUKSEMBURG
enumeration	MK	documentation MACEDONIA
enumeration	MG	documentation MADAGASKAR
enumeration	YT	documentation MAJOTTA
enumeration	MO	documentation MAKAU
enumeration	MW	documentation MALAWI
enumeration	MV	documentation MALEDIWY
enumeration	MY	documentation MALEZJA
enumeration	ML	documentation MALI
enumeration	MT	documentation MALTA
enumeration	MP	documentation MARIANY PÓLNOCNE
enumeration	MA	documentation MAROKO
enumeration	MQ	documentation MARTYNIKA
enumeration	MR	documentation MAURETANIA
enumeration	MU	documentation MAURITIUS
enumeration	MX	documentation MEKSYK
enumeration	XL	documentation MELILLA
enumeration	FM	documentation MIKRONEZJA
enumeration	UM	documentation MINOR
enumeration	MD	documentation MOŁDOWA
enumeration	MC	documentation MONAKO
enumeration	MN	documentation MONGOLIA
enumeration	MS	documentation MONTSERRAT
enumeration	MZ	documentation MOZAMBIK
enumeration	MM	documentation MYANMAR (BURMA)
enumeration	NA	documentation NAMIBIA
enumeration	NR	documentation NAURU
enumeration	NP	documentation NEPAL
enumeration	NL	documentation NIDERLANDY (HOLANDIA)
enumeration	DE	documentation NIEMCY

enumeration	NE	documentation NIGER
enumeration	NG	documentation NIGERIA
enumeration	NI	documentation NIKARAGUA
enumeration	NU	documentation NIUE
enumeration	NF	documentation NORFOLK
enumeration	NO	documentation NORWEGIA
enumeration	NC	documentation NOWA KALEDONIA
enumeration	NZ	documentation NOWA ZELANDIA
enumeration	PS	documentation OKUPOWANE TERYTORIUM PALESTYNY
enumeration	OM	documentation OMAN
enumeration	PK	documentation PAKISTAN
enumeration	PW	documentation PALAU
enumeration	PA	documentation PANAMA
enumeration	PG	documentation PAPUA NOWA GWINEA
enumeration	PY	documentation PARAGWAJ
enumeration	PE	documentation PERU
enumeration	PN	documentation PITCAIRN
enumeration	PF	documentation POLINEZJA FRANCUSKA
enumeration	PL	documentation POLSKA
enumeration	GS	documentation POŁUDNIOWA GEORGIA I POŁUD.WYSPY SANDWICH
enumeration	PT	documentation PORTUGALIA
enumeration	PR	documentation PORTORYKO
enumeration	CF	documentation REP.ŚRODKOWOAFRYKAŃSKA
enumeration	CZ	documentation REPUBLIKA CZESKA
enumeration	KR	documentation REPUBLIKA KOREI
enumeration	ZA	documentation REPUBLIKA POŁUDNIOWEJ AFRYKI
enumeration	RE	documentation REUNION
enumeration	RU	documentation ROSJA
enumeration	RO	documentation RUMUNIA
enumeration	RW	documentation RWANDA
enumeration	EH	documentation SAHARA ZACHODNIA
enumeration	BL	documentation SAINT BARTHELEMY
enumeration	KN	documentation SAINT KITTS I NEVIS
enumeration	LC	documentation SAINT LUCIA
enumeration	MF	documentation SAINT MARTIN

enumeration	VC	documentation SAINT VINCENT I GRENADYNY
enumeration	SV	documentation SALWADOR
enumeration	WS	documentation SAMOA
enumeration	AS	documentation SAMOA AMERYKAŃSKIE
enumeration	SM	documentation SAN MARINO
enumeration	SN	documentation SENEGAL
enumeration	RS	documentation SERBIA
enumeration	SC	documentation SESZELE
enumeration	SL	documentation SIERRA LEONE
enumeration	SG	documentation SINGAPUR
enumeration	SK	documentation SŁOWACJA
enumeration	SI	documentation SŁOWENIA
enumeration	SO	documentation SOMALIA
enumeration	LK	documentation SRI LANKA
enumeration	PM	documentation SAINT PIERRE I MIQUELON
enumeration	US	documentation STANY ZJEDNOCZONE AMERYKI
enumeration	SZ	documentation SUAZI
enumeration	SD	documentation SUDAN
enumeration	SS	documentation SUDAN POŁUDNIOWY
enumeration	SR	documentation SURINAM
enumeration	SJ	documentation SVALBARD I JAN MAYEN
enumeration	SH	documentation ŚWIĘTA HELENA
enumeration	SY	documentation SYRIA
enumeration	CH	documentation SZWAJCARIA
enumeration	SE	documentation SZWECJA
enumeration	TJ	documentation TADŻYKISTAN
enumeration	TH	documentation TAJLANDIA
enumeration	TW	documentation TAJWAN
enumeration	TZ	documentation TANZANIA
enumeration	TG	documentation TOGO
enumeration	TK	documentation TOKELAU
enumeration	TO	documentation TONGA
enumeration	TT	documentation TRYNIDAD I TOBAGO
enumeration	TN	documentation TUNEZJA
enumeration	TR	documentation TURCJA

enumeration	TM	documentation TURKMENISTAN
enumeration	TV	documentation TUVALU
enumeration	UG	documentation UGANDA
enumeration	UA	documentation UKRAINA
enumeration	UY	documentation URUGWAJ
enumeration	UZ	documentation UZBEKISTAN
enumeration	VU	documentation VANUATU
enumeration	WF	documentation WALLIS I FUTUNA
enumeration	VA	documentation WATYKAN
enumeration	HU	documentation WĘGRY
enumeration	VE	documentation WENEZUELA
enumeration	GB	documentation WIELKA BRYTANIA
enumeration	VN	documentation WIETNAM
enumeration	IT	documentation WŁOCHY
enumeration	TL	documentation WSCHODNI TIMOR
enumeration	CI	documentation WYBRZEŻE KOŚCI SŁONIOWEJ
enumeration	BV	documentation WYSPA BOUVETA
enumeration	CX	documentation WYSPA BOŻEGO NARODZENIA
enumeration	IM	documentation WYSPA MAN
enumeration	SX	documentation WYSPA SINT MAARTEN (CZĘŚĆ HOLENDERSKA WYSPY)
enumeration	CK	documentation WYSPY COOKA
enumeration	VI	documentation WYSPY DZIEWICZE-USA
enumeration	VG	documentation WYSPY DZIEWICZE-W.B.
enumeration	HM	documentation WYSPY HEARD I MCDONALD
enumeration	CC	documentation WYSPY KOKOSOWE (KEELINGA)
enumeration	MH	documentation WYSPY MARSHALLA
enumeration	FO	documentation WYSPY OWCZE
enumeration	SB	documentation WYSPY SALOMONA
enumeration	ST	documentation WYSPY ŚWIĘTEGO TOMASZA I KSIĄŻĘCA
enumeration	TC	documentation WYSPY TURKS I CAICOS
enumeration	ZM	documentation ZAMBIA
enumeration	CV	documentation ZIELONY PRZYŁĄDEK
enumeration	ZW	documentation ZIMBABWE
enumeration	AE	documentation ZJEDNOCZONE EMIRATY ARABSKIE
enumeration	XI	documentation ZJEDNOCZONE KRÓLESTWO (IRLANDIA PÓŁNOCNA)

annotation	documentation Kod Kraju [Country Code]
source	<pre><xsd:element name="KodKraju" type="etd:TKodKraju"> <xsd:annotation> <xsd:documentation>Kod Kraju [Country Code]</xsd:documentation> </xsd:annotation> </xsd:element></pre>

element TAdres/AdresL1

diagram										
namespace	http://crd.gov.pl/wzor/2023/06/29/12648/									
type	tns:TZnakowy512									
properties	content simple									
facets	<table border="1"> <thead> <tr> <th>Kind</th> <th>Value</th> <th>Annotation</th> </tr> </thead> <tbody> <tr> <td>minLength</td> <td>1</td> <td></td> </tr> <tr> <td>maxLength</td> <td>512</td> <td></td> </tr> </tbody> </table>	Kind	Value	Annotation	minLength	1		maxLength	512	
Kind	Value	Annotation								
minLength	1									
maxLength	512									
annotation	documentation Adres [Address]									
source	<pre><xsd:element name="AdresL1" type="tns:TZnakowy512"> <xsd:annotation> <xsd:documentation>Adres [Address]</xsd:documentation> </xsd:annotation> </xsd:element></pre>									

element TAdres/AdresL2

diagram										
namespace	http://crd.gov.pl/wzor/2023/06/29/12648/									
type	tns:TZnakowy512									
properties	<table border="1"> <tbody> <tr> <td>minOcc</td> <td>0</td> </tr> <tr> <td>maxOcc</td> <td>1</td> </tr> <tr> <td>content</td> <td>simple</td> </tr> </tbody> </table>	minOcc	0	maxOcc	1	content	simple			
minOcc	0									
maxOcc	1									
content	simple									
facets	<table border="1"> <thead> <tr> <th>Kind</th> <th>Value</th> <th>Annotation</th> </tr> </thead> <tbody> <tr> <td>minLength</td> <td>1</td> <td></td> </tr> <tr> <td>maxLength</td> <td>512</td> <td></td> </tr> </tbody> </table>	Kind	Value	Annotation	minLength	1		maxLength	512	
Kind	Value	Annotation								
minLength	1									
maxLength	512									
annotation	documentation Adres [Address]									
source	<pre><xsd:element name="AdresL2" type="tns:TZnakowy512" minOccurs="0"> <xsd:annotation> <xsd:documentation>Adres [Address]</xsd:documentation> </xsd:annotation> </xsd:element></pre>									

element TAdres/GLN

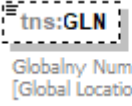
diagram	
namespace	http://crd.gov.pl/wzor/2023/06/29/12648/
type	tns:TGLN
properties	minOcc 0 maxOcc 1 content simple
facets	Kind Value Annotation minLength 1 maxLength 13
annotation	documentation Globalny Numer Lokalizacyjny [Global Location Number]
source	<pre><xsd:element name="GLN" type="tns:TGLN" minOccurs="0"> <xsd:annotation> <xsd:documentation>Globalny Numer Lokalizacyjny [Global Location Number]</xsd:documentation> </xsd:annotation> </xsd:element></pre>

complexType TKluczWartosc

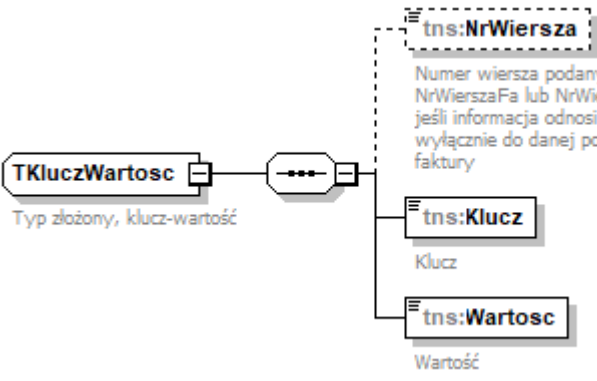
diagram	
namespace	http://crd.gov.pl/wzor/2023/06/29/12648/
children	tns:NrWiersza tns:Klucz tns:Wartosc
used by	element Faktura/Fa/DodatkowyOpis
annotation	documentation Typ złożony, klucz-wartość
source	<pre><xsd:complexType name="TKluczWartosc"> <xsd:annotation> <xsd:documentation>Typ złożony, klucz-wartość</xsd:documentation> </xsd:annotation> <xsd:sequence> <xsd:element name="NrWiersza" type="tns:TNaturalny" minOccurs="0"> <xsd:annotation> <xsd:documentation>Numer wiersza podany w polu NrWierszaFa lub NrWierszaZam, jeśli informacja odnosi się wyłącznie do danej pozycji faktury</xsd:documentation> </xsd:annotation> </xsd:element> </xsd:sequence> </xsd:complexType></pre>

	<pre> </xsd:element> <xsd:element name="Klucz" type="tns:TZnakowy"> <xsd:annotation> <xsd:documentation>Klucz</xsd:documentation> </xsd:annotation> </xsd:element> <xsd:element name="Wartosc" type="tns:TZnakowy"> <xsd:annotation> <xsd:documentation>Wartość</xsd:documentation> </xsd:annotation> </xsd:element> </xsd:sequence> </xsd:complexType> </pre>
--	--

element TKluczWartosc/NrWiersza

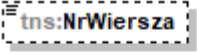
diagram	 <p>Numer wiersza podany w polu NrWierszaFa lub NrWierszaZam, jeśli informacja odnosi się wyłącznie do danej pozycji faktury</p>												
namespace	http://crd.gov.pl/wzor/2023/06/29/12648/												
type	tns:TNaturalny												
properties	minOcc 0 maxOcc 1 content simple												
facets	<table border="1"> <thead> <tr> <th>Kind</th> <th>Value</th> <th>Annotation</th> </tr> </thead> <tbody> <tr> <td>minExclusive</td> <td>0</td> <td></td> </tr> <tr> <td>totalDigits</td> <td>14</td> <td></td> </tr> <tr> <td>whiteSpace</td> <td>collapse</td> <td></td> </tr> </tbody> </table>	Kind	Value	Annotation	minExclusive	0		totalDigits	14		whiteSpace	collapse	
Kind	Value	Annotation											
minExclusive	0												
totalDigits	14												
whiteSpace	collapse												
annotation	documentation Numer wiersza podany w polu NrWierszaFa lub NrWierszaZam, jeśli informacja odnosi się wyłącznie do danej pozycji faktury												
source	<pre> <xsd:element name="NrWiersza" type="tns:TNaturalny" minOccurs="0"> <xsd:annotation> <xsd:documentation>Numer wiersza podany w polu NrWierszaFa lub NrWierszaZam, jeśli informacja odnosi się wyłącznie do danej pozycji faktury</xsd:documentation> </xsd:annotation> </xsd:element> </pre>												

element TKluczWartosc/Klucz

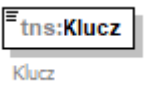
diagram	 <p>Klucz</p>			
namespace	http://crd.gov.pl/wzor/2023/06/29/12648/			
type	tns:TZnakowy			
properties	content simple			
facets	<table border="1"> <thead> <tr> <th>Kind</th> <th>Value</th> <th>Annotation</th> </tr> </thead> <tbody> </tbody> </table>	Kind	Value	Annotation
Kind	Value	Annotation		

	minLength 1 maxLength 256
annotation	documentation Klucz
source	<code><xsd:element name="Klucz" type="tns:TZnakowy"> <xsd:annotation> <xsd:documentation>Klucz</xsd:documentation> </xsd:annotation> </xsd:element></code>

element TKluczWartosc/Wartosc

diagram										
namespace	http://crd.gov.pl/wzor/2023/06/29/12648/									
type	tns:TZnakowy									
properties	content simple									
facets	<table border="1"> <thead> <tr> <th>Kind</th> <th>Value</th> <th>Annotation</th> </tr> </thead> <tbody> <tr> <td>minLength</td> <td>1</td> <td></td> </tr> <tr> <td>maxLength</td> <td>256</td> <td></td> </tr> </tbody> </table>	Kind	Value	Annotation	minLength	1		maxLength	256	
Kind	Value	Annotation								
minLength	1									
maxLength	256									
annotation	documentation Wartość									
source	<code><xsd:element name="Wartosc" type="tns:TZnakowy"> <xsd:annotation> <xsd:documentation>Wartość</xsd:documentation> </xsd:annotation> </xsd:element></code>									

complexType TNaglowek

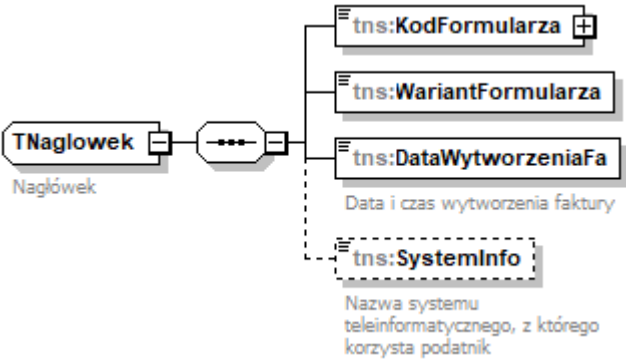
diagram	
namespace	http://crd.gov.pl/wzor/2023/06/29/12648/
children	tns:KodFormularza tns:WariantFormularza tns:DataWytworzeniaFa tns:SystemInfo
used by	element Faktura/Naglowek
annotation	documentation Nagłówek
source	<code><xsd:complexType name="TNaglowek"></code>

```

<xsd:annotation>
  <xsd:documentation>Nagłówek</xsd:documentation>
</xsd:annotation>
<xsd:sequence>
  <xsd:element name="KodFormularza">
    <xsd:complexType>
      <xsd:simpleContent>
        <xsd:extension base="tns:TKodFormularza">
          <xsd:attribute name="kodSystemowy" type="xsd:string" use="required" fixed="FA
(2)"/>
          <xsd:attribute name="wersjaSchemy" type="xsd:string" use="required" fixed="1-0E"/>
        </xsd:extension>
      </xsd:simpleContent>
    </xsd:complexType>
  </xsd:element>
  <xsd:element name="WariantFormularza">
    <xsd:simpleType>
      <xsd:restriction base="xsd:byte">
        <xsd:enumeration value="2"/>
      </xsd:restriction>
    </xsd:simpleType>
  </xsd:element>
  <xsd:element name="DataWytworzeniaFa">
    <xsd:annotation>
      <xsd:documentation>Data i czas wytworzenia faktury</xsd:documentation>
    </xsd:annotation>
    <xsd:simpleType>
      <xsd:restriction base="etd:TDataCzas">
        <xsd:minInclusive value="2022-01-01T00:00:00Z"/>
        <xsd:maxInclusive value="2050-01-01T23:59:59Z"/>
      </xsd:restriction>
    </xsd:simpleType>
  </xsd:element>
  <xsd:element name="SystemInfo" type="tns:TZnakowy" minOccurs="0">
    <xsd:annotation>
      <xsd:documentation>Nazwa systemu teleinformatycznego, z którego korzysta
podatnik</xsd:documentation>
    </xsd:annotation>
  </xsd:element>
</xsd:sequence>
</xsd:complexType>

```

element TNaglowek/KodFormularza

diagram	
namespace	http://crd.gov.pl/wzor/2023/06/29/12648/
type	extension of tns:TKodFormularza

properties	content complex					
facets	Kind enumeration	Value FA	Annotation			
attributes	Name kodSystemowy wersjaSchemy	Type xsd:string xsd:string	Use required required	Default	Fixed FA (2) 1-0E	Annotation
source	<pre><xsd:element name="KodFormularza"> <xsd:complexType> <xsd:simpleContent> <xsd:extension base="tns:TKodFormularza"> <xsd:attribute name="kodSystemowy" type="xsd:string" use="required" fixed="FA (2)"/> <xsd:attribute name="wersjaSchemy" type="xsd:string" use="required" fixed="1-0E"/> </xsd:extension> </xsd:simpleContent> </xsd:complexType> </xsd:element></pre>					

attribute TNaglowek/KodFormularza/@kodSystemowy

type	xsd:string
properties	use required fixed FA (2)
source	<pre><xsd:attribute name="kodSystemowy" type="xsd:string" use="required" fixed="FA (2)"/></pre>

attribute TNaglowek/KodFormularza/@wersjaSchemy

type	xsd:string
properties	use required fixed 1-0E
source	<pre><xsd:attribute name="wersjaSchemy" type="xsd:string" use="required" fixed="1-0E"/></pre>

element TNaglowek/WariantFormularza

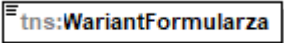
diagram			
namespace	http://crd.gov.pl/wzor/2023/06/29/12648/		
type	restriction of xsd:byte		
properties	content simple		
facets	Kind enumeration	Value 2	Annotation
source	<pre><xsd:element name="WariantFormularza"> <xsd:simpleType> <xsd:restriction base="xsd:byte"> <xsd:enumeration value="2"/> </xsd:restriction> </xsd:simpleType> </xsd:element></pre>		

element **TNaglowek/DataWytworzeniaFa**

diagram	 Data i czas wytworzenia faktury												
namespace	http://crd.gov.pl/wzor/2023/06/29/12648/												
type	restriction of etd:TDataCzas												
properties	content simple												
facets	<table border="1"> <thead> <tr> <th>Kind</th> <th>Value</th> <th>Annotation</th> </tr> </thead> <tbody> <tr> <td>minInclusive</td> <td>2022-01-01T00:00:00Z</td> <td></td> </tr> <tr> <td>maxInclusive</td> <td>2050-01-01T23:59:59Z</td> <td></td> </tr> <tr> <td>whiteSpace</td> <td>collapse</td> <td></td> </tr> </tbody> </table>	Kind	Value	Annotation	minInclusive	2022-01-01T00:00:00Z		maxInclusive	2050-01-01T23:59:59Z		whiteSpace	collapse	
Kind	Value	Annotation											
minInclusive	2022-01-01T00:00:00Z												
maxInclusive	2050-01-01T23:59:59Z												
whiteSpace	collapse												
annotation	documentation Data i czas wytworzenia faktury												
source	<pre><xsd:element name="DataWytworzeniaFa"> <xsd:annotation> <xsd:documentation>Data i czas wytworzenia faktury</xsd:documentation> </xsd:annotation> <xsd:simpleType> <xsd:restriction base="etd:TDataCzas"> <xsd:minInclusive value="2022-01-01T00:00:00Z"/> <xsd:maxInclusive value="2050-01-01T23:59:59Z"/> </xsd:restriction> </xsd:simpleType> </xsd:element></pre>												

element **TNaglowek/SystemInfo**

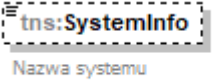
diagram	 Nazwa systemu teleinformatycznego, z którego korzysta podatnik									
namespace	http://crd.gov.pl/wzor/2023/06/29/12648/									
type	tns:TZnakowy									
properties	<table border="1"> <tbody> <tr> <td>minOcc</td> <td>0</td> </tr> <tr> <td>maxOcc</td> <td>1</td> </tr> <tr> <td>content</td> <td>simple</td> </tr> </tbody> </table>	minOcc	0	maxOcc	1	content	simple			
minOcc	0									
maxOcc	1									
content	simple									
facets	<table border="1"> <thead> <tr> <th>Kind</th> <th>Value</th> <th>Annotation</th> </tr> </thead> <tbody> <tr> <td>minLength</td> <td>1</td> <td></td> </tr> <tr> <td>maxLength</td> <td>256</td> <td></td> </tr> </tbody> </table>	Kind	Value	Annotation	minLength	1		maxLength	256	
Kind	Value	Annotation								
minLength	1									
maxLength	256									
annotation	documentation Nazwa systemu teleinformatycznego, z którego korzysta podatnik									
source	<pre><xsd:element name="SystemInfo" type="tns:TZnakowy" minOccurs="0"> <xsd:annotation> <xsd:documentation>Nazwa systemu teleinformatycznego, z którego korzysta podatnik</xsd:documentation> </xsd:annotation> </xsd:element></pre>									

complexType TPodmiot1

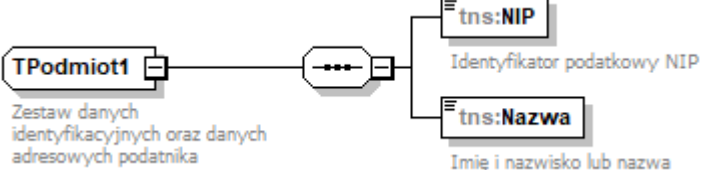
diagram	
namespace	http://crd.gov.pl/wzor/2023/06/29/12648/
children	tns:NIP tns:Nazwa
used by	elements Faktura/Podmiot1/DaneIdentyfikacyjne Faktura/PodmiotUpowazniony/DaneIdentyfikacyjne Faktura/Fa/Podmiot1K/DaneIdentyfikacyjne
annotation	documentation Zestaw danych identyfikacyjnych oraz danych adresowych podatnika
source	<pre> <xsd:complexType name="TPodmiot1"> <xsd:annotation> <xsd:documentation>Zestaw danych identyfikacyjnych oraz danych adresowych podatnika</xsd:documentation> </xsd:annotation> <xsd:sequence> <xsd:element name="NIP" type="etd:TNrNIP"> <xsd:annotation> <xsd:documentation>Identyfikator podatkowy NIP</xsd:documentation> </xsd:annotation> </xsd:element> <xsd:element name="Nazwa" type="tns:TZnakowy512"> <xsd:annotation> <xsd:documentation>Imię i nazwisko lub nazwa</xsd:documentation> </xsd:annotation> </xsd:element> </xsd:sequence> </xsd:complexType> </pre>

element TPodmiot1/NIP

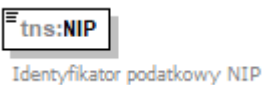
diagram							
namespace	http://crd.gov.pl/wzor/2023/06/29/12648/						
type	etd:TNrNIP						
properties	content simple						
facets	<table border="1"> <thead> <tr> <th>Kind</th> <th>Value</th> <th>Annotation</th> </tr> </thead> <tbody> <tr> <td>pattern</td> <td>[1-9]((\d[1-9]) ([1-9]\d))\d{7}</td> <td></td> </tr> </tbody> </table>	Kind	Value	Annotation	pattern	[1-9]((\d[1-9]) ([1-9]\d))\d{7}	
Kind	Value	Annotation					
pattern	[1-9]((\d[1-9]) ([1-9]\d))\d{7}						
annotation	documentation Identyfikator podatkowy NIP						
source	<pre> <xsd:element name="NIP" type="etd:TNrNIP"> <xsd:annotation> <xsd:documentation>Identyfikator podatkowy NIP</xsd:documentation> </xsd:annotation> </xsd:element> </pre>						

element **TPodmiot1/Nazwa**

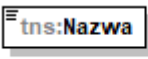
diagram	 <p>Imię i nazwisko lub nazwa</p>									
namespace	http://crd.gov.pl/wzor/2023/06/29/12648/									
type	tns:TZnakowy512									
properties	content simple									
facets	<table border="1"> <thead> <tr> <th>Kind</th> <th>Value</th> <th>Annotation</th> </tr> </thead> <tbody> <tr> <td>minLength</td> <td>1</td> <td></td> </tr> <tr> <td>maxLength</td> <td>512</td> <td></td> </tr> </tbody> </table>	Kind	Value	Annotation	minLength	1		maxLength	512	
Kind	Value	Annotation								
minLength	1									
maxLength	512									
annotation	documentation Imię i nazwisko lub nazwa									
source	<pre><xsd:element name="Nazwa" type="tns:TZnakowy512"> <xsd:annotation> <xsd:documentation>Imię i nazwisko lub nazwa</xsd:documentation> </xsd:annotation> </xsd:element></pre>									

complexType **TPodmiot2**

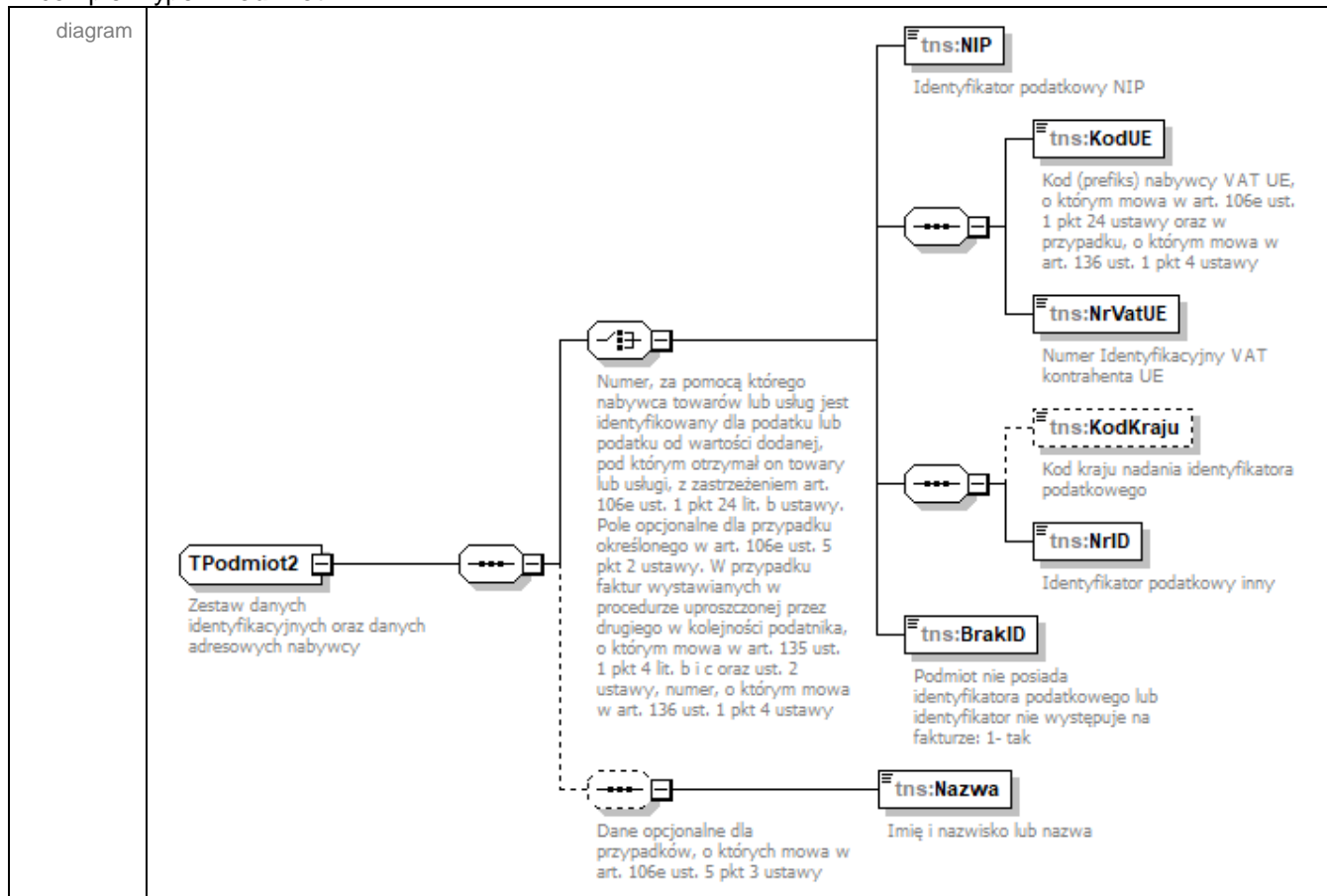

namespace	http://crd.gov.pl/wzor/2023/06/29/12648/
children	tns:NIP tns:KodUE tns:NrVatUE tns:KodKraju tns:NrID tns:BrakID tns:Nazwa
used by	elements Faktura/Podmiot2/DaneIdentyfikacyjne Faktura/Fa/Podmiot2K/DaneIdentyfikacyjne Faktura/Fa/WarunkiTransakcji/Transport/Przewoźnik/DaneIdentyfikacyjne
annotation	documentation Zestaw danych identyfikacyjnych oraz danych adresowych nabywcy
source	<pre> <xsd:complexType name="TPodmiot2"> <xsd:annotation> <xsd:documentation>Zestaw danych identyfikacyjnych oraz danych adresowych nabywcy</xsd:documentation> </xsd:annotation> <xsd:sequence> <xsd:choice> <xsd:annotation> <xsd:documentation>Numer, za pomocą którego nabywca towarów lub usług jest identyfikowany dla podatku lub podatku od wartości dodanej, pod którym otrzymał on towary lub usługi, z zastrzeżeniem art. 106e ust. 1 pkt 24 lit. b ustawy. Pole opcjonalne dla przypadku określonego w art. 106e ust. 5 pkt 2 ustawy. W przypadku faktur wystawianych w procedurze uproszczonej przez drugiego w kolejności podatnika, o którym mowa w art. 135 ust. 1 pkt 4 lit. b i c oraz ust. 2 ustawy, numer, o którym mowa w art. 136 ust. 1 pkt 4 ustawy</xsd:documentation> </xsd:annotation> <xsd:element name="NIP" type="etd:TNrNIP"> <xsd:annotation> <xsd:documentation>Identyfikator podatkowy NIP</xsd:documentation> </xsd:annotation> </xsd:element> </xsd:sequence> <xsd:element name="KodUE" type="tns:TKodyKrajowUE"> <xsd:annotation> <xsd:documentation>Kod (prefiks) nabywcy VAT UE, o którym mowa w art. 106e ust. 1 pkt 24 ustawy oraz w przypadku, o którym mowa w art. 136 ust. 1 pkt 4 ustawy</xsd:documentation> </xsd:annotation> </xsd:element> <xsd:element name="NrVatUE" type="tns:TNrVatUE"> <xsd:annotation> <xsd:documentation>Numer Identyfikacyjny VAT kontrahenta UE</xsd:documentation> </xsd:annotation> </xsd:element> </xsd:sequence> <xsd:sequence> <xsd:element name="KodKraju" type="etd:TKodKraju" minOccurs="0"> <xsd:annotation> <xsd:documentation>Kod kraju nadania identyfikatora podatkowego</xsd:documentation> </xsd:annotation> </xsd:element> <xsd:element name="NrID"> <xsd:annotation> <xsd:documentation>Identyfikator podatkowy inny</xsd:documentation> </xsd:annotation> </xsd:simpleType> <xsd:restriction base="etd:TNrIdentyfikacjiPodatkowej"> <xsd:pattern value="[a-zA-Z0-9]{1,50}"/> </xsd:restriction> </xsd:sequence> </xsd:complexType> </pre>

	<pre> </xsd:restriction> </xsd:simpleType> </xsd:element> </xsd:sequence> <xsd:element name="BrakID" type="etd:TWybor1"> <xsd:annotation> <xsd:documentation>Podmiot nie posiada identyfikatora podatkowego lub identyfikator nie występuje na fakturze: 1- tak</xsd:documentation> </xsd:annotation> </xsd:element> </xsd:choice> <xsd:sequence minOccurs="0"> <xsd:annotation> <xsd:documentation>Dane opcjonalne dla przypadków, o których mowa w art. 106e ust. 5 pkt 3 ustawy</xsd:documentation> </xsd:annotation> <xsd:element name="Nazwa" type="tns:TZnakowy512"> <xsd:annotation> <xsd:documentation>Imię i nazwisko lub nazwa</xsd:documentation> </xsd:annotation> </xsd:element> </xsd:sequence> </xsd:sequence> </xsd:complexType> </pre>
--	---

element TPodmiot2/NIP

diagram							
namespace	http://crd.gov.pl/wzor/2023/06/29/12648/						
type	etd:TNrNIP						
properties	content simple						
facets	<table border="1"> <thead> <tr> <th>Kind</th> <th>Value</th> <th>Annotation</th> </tr> </thead> <tbody> <tr> <td>pattern</td> <td>[1-9](\d[1-9])((1-9)d){7}</td> <td></td> </tr> </tbody> </table>	Kind	Value	Annotation	pattern	[1-9](\d[1-9])((1-9)d){7}	
Kind	Value	Annotation					
pattern	[1-9](\d[1-9])((1-9)d){7}						
annotation	documentation Identyfikator podatkowy NIP						
source	<pre> <xsd:element name="NIP" type="etd:TNrNIP"> <xsd:annotation> <xsd:documentation>Identyfikator podatkowy NIP</xsd:documentation> </xsd:annotation> </xsd:element> </pre>						

element TPodmiot2/KodUE

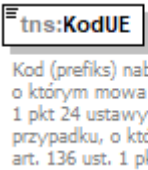
diagram	
---------	---

namespace	http://crd.gov.pl/wzor/2023/06/29/12648/		
type	tns:TKodyKrajowUE		
properties	content simple		
facets	Kind	Value	Annotation
	enumeration	AT	documentation AUSTRIA
	enumeration	BE	documentation BELGIA
	enumeration	BG	documentation BUŁGARIA
	enumeration	CY	documentation CYPR
	enumeration	CZ	documentation CZECHY
	enumeration	DK	documentation DANIA
	enumeration	EE	documentation ESTONIA
	enumeration	FI	documentation FINLANDIA
	enumeration	FR	documentation FRANCJA
	enumeration	DE	documentation NIEMCY
	enumeration	EL	documentation GRECJA
	enumeration	HR	documentation CHORWACJA
	enumeration	HU	documentation WĘGRY
	enumeration	IE	documentation IRLANDIA
	enumeration	IT	documentation WŁOCHY
	enumeration	LV	documentation ŁOTWA
	enumeration	LT	documentation LITWA
	enumeration	LU	documentation LUKSEMBURG
	enumeration	MT	documentation MALTA
	enumeration	NL	documentation HOLANDIA
	enumeration	PL	documentation POLSKA
	enumeration	PT	documentation PORTUGALIA
	enumeration	RO	documentation RUMUNIA
	enumeration	SK	documentation SŁOWACJA
	enumeration	SI	documentation SŁOWENIA
	enumeration	ES	documentation HISZPANIA
	enumeration	SE	documentation SZWECJA
	enumeration	XI	documentation IRLANDIA PÓŁNOCNA
annotation	documentation Kod (prefiks) nabywcy VAT UE, o którym mowa w art. 106e ust. 1 pkt 24 ustawy oraz w przypadku, o którym mowa w art. 136 ust. 1 pkt 4 ustawy		
source	<pre><xsd:element name="KodUE" type="tns:TKodyKrajowUE"> <xsd:annotation> <xsd:documentation>Kod (prefiks) nabywcy VAT UE, o którym mowa w art. 106e ust. 1 pkt 24</pre>		

	ustawy oraz w przypadku, o którym mowa w art. 136 ust. 1 pkt 4 ustawy</xsd:documentation> </xsd:annotation> </xsd:element>
--	--

element TPodmiot2/NrVatUE

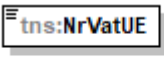
diagram	 Numer Identyfikacyjny VAT kontrahenta UE
namespace	http://crd.gov.pl/wzor/2023/06/29/12648/
type	tns:TNrVatUE
properties	content simple
facets	Kind Value Annotation pattern (\d [A-Z] + *){1,12}
annotation	documentation Numer Identyfikacyjny VAT kontrahenta UE
source	<xsd:element name="NrVatUE" type="tns:TNrVatUE"> <xsd:annotation> <xsd:documentation>Numer Identyfikacyjny VAT kontrahenta UE</xsd:documentation> </xsd:annotation> </xsd:element>

element TPodmiot2/KodKraju

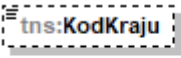
diagram	 Kod kraju nadania identyfikatora podatkowego																																				
namespace	http://crd.gov.pl/wzor/2023/06/29/12648/																																				
type	etd:TKodKraju																																				
properties	minOcc 0 maxOcc 1 content simple																																				
facets	<table border="1"> <thead> <tr> <th>Kind</th> <th>Value</th> <th>Annotation</th> </tr> </thead> <tbody> <tr><td>enumeration</td><td>AF</td><td>documentation AFGANISTAN</td></tr> <tr><td>enumeration</td><td>AX</td><td>documentation ALAND ISLANDS</td></tr> <tr><td>enumeration</td><td>AL</td><td>documentation ALBANIA</td></tr> <tr><td>enumeration</td><td>DZ</td><td>documentation ALGERIA</td></tr> <tr><td>enumeration</td><td>AD</td><td>documentation ANDORA</td></tr> <tr><td>enumeration</td><td>AO</td><td>documentation ANGOLA</td></tr> <tr><td>enumeration</td><td>AI</td><td>documentation ANGUILLA</td></tr> <tr><td>enumeration</td><td>AQ</td><td>documentation ANTARKTYDA</td></tr> <tr><td>enumeration</td><td>AG</td><td>documentation ANTIGUA I BARBUDA</td></tr> <tr><td>enumeration</td><td>AN</td><td>documentation ANTYLE HOLENERSKIE</td></tr> <tr><td>enumeration</td><td>SA</td><td>documentation</td></tr> </tbody> </table>	Kind	Value	Annotation	enumeration	AF	documentation AFGANISTAN	enumeration	AX	documentation ALAND ISLANDS	enumeration	AL	documentation ALBANIA	enumeration	DZ	documentation ALGERIA	enumeration	AD	documentation ANDORA	enumeration	AO	documentation ANGOLA	enumeration	AI	documentation ANGUILLA	enumeration	AQ	documentation ANTARKTYDA	enumeration	AG	documentation ANTIGUA I BARBUDA	enumeration	AN	documentation ANTYLE HOLENERSKIE	enumeration	SA	documentation
Kind	Value	Annotation																																			
enumeration	AF	documentation AFGANISTAN																																			
enumeration	AX	documentation ALAND ISLANDS																																			
enumeration	AL	documentation ALBANIA																																			
enumeration	DZ	documentation ALGERIA																																			
enumeration	AD	documentation ANDORA																																			
enumeration	AO	documentation ANGOLA																																			
enumeration	AI	documentation ANGUILLA																																			
enumeration	AQ	documentation ANTARKTYDA																																			
enumeration	AG	documentation ANTIGUA I BARBUDA																																			
enumeration	AN	documentation ANTYLE HOLENERSKIE																																			
enumeration	SA	documentation																																			

	enumeration	AR	ARABIA SAUDYJSKA documentation
	enumeration	AM	ARGENTYNA documentation
	enumeration	AW	ARMENIA documentation
	enumeration	AU	ARUBA documentation
	enumeration	AU	AUSTRALIA documentation
	enumeration	AT	AUSTRIA documentation
	enumeration	AZ	AZERBEJDŻAN documentation
	enumeration	BS	BAHAMY documentation
	enumeration	BH	BAHRAJN documentation
	enumeration	BD	BANGLADESZ documentation
	enumeration	BB	BARBADOS documentation
	enumeration	BE	BELGIA documentation
	enumeration	BZ	BELIZE documentation
	enumeration	BJ	BENIN documentation
	enumeration	BM	BERMUDY documentation
	enumeration	BT	BHUTAN documentation
	enumeration	BY	BIAŁORUŚ documentation
	enumeration	BO	BOLIWIA documentation
	enumeration	BQ	BONAIRE, SINT EUSTATIUS I SABA documentation
	enumeration	BA	BOŚNIA I HERCEGOWINA documentation
	enumeration	BW	BOTSWANA documentation
	enumeration	BR	BRAZYLIA documentation
	enumeration	BN	BRUNEI DARUSSALAM documentation
	enumeration	IO	BRYTYJSKIE TERYTORIUM OCEANU INDYJSKIEGO documentation
	enumeration	BG	BUŁGARIA documentation
	enumeration	BF	BURKINA FASO documentation
	enumeration	BI	BURUNDI documentation
	enumeration	XC	CEUTA documentation
	enumeration	CL	CHILE documentation
	enumeration	CN	CHINY documentation
	enumeration	HR	CHORWACJA documentation
	enumeration	CW	CURAÇAO documentation
	enumeration	CY	CYPR documentation
	enumeration	TD	CZAD documentation
	enumeration	ME	CZARNOGÓRA documentation
	enumeration	DK	documentation

	enumeration	DM	DANIA documentation
	enumeration	DO	DOMINIKA documentation
	enumeration	DJ	DOMINIKANA documentation
	enumeration	EG	DŻIBUTI documentation
	enumeration	EC	EGIPT documentation
	enumeration	ER	EKWADOR documentation
	enumeration	EE	ERYTREA documentation
	enumeration	ET	ESTONIA documentation
	enumeration	FK	ETIOPIA documentation
	enumeration	FJ	FALKLANDY documentation
	enumeration	PH	FIDŻI REPUBLIKA documentation
	enumeration	FI	FILIPINY documentation
	enumeration	FR	FINLANDIA documentation
	enumeration	TF	FRANCJA documentation
	enumeration	GA	FRANCUSKIE TERYTORIUM POŁUDNIOWE documentation
	enumeration	GM	GABON documentation
	enumeration	GM	GAMBIA documentation
	enumeration	GH	GHANA documentation
	enumeration	GI	GIBRALTAR documentation
	enumeration	GR	GRECJA documentation
	enumeration	GD	GRENADA documentation
	enumeration	GL	GRENLANDIA documentation
	enumeration	GE	GRUZJA documentation
	enumeration	GU	GUAM documentation
	enumeration	GG	GUERNSEY documentation
	enumeration	GY	GUJANA documentation
	enumeration	GF	GUJANA FRANCUSKA documentation
	enumeration	GP	GWADELUPA documentation
	enumeration	GT	GWATEMALA documentation
	enumeration	GN	GWINEA documentation
	enumeration	GQ	GWINEA RÓWNIKOWA documentation
	enumeration	GW	GWINEA-BISSAU documentation
	enumeration	HT	HAITI documentation
	enumeration	ES	HISZPANIA documentation
	enumeration	HN	HONDURAS documentation
	enumeration	HK	HONDURAS documentation

	enumeration	IN	HONGKONG documentation
	enumeration	ID	INDIE documentation
	enumeration	IQ	INDONEZJA documentation
	enumeration	IR	IRAK documentation
	enumeration	IE	IRAN documentation
	enumeration	IS	IRLANDIA documentation
	enumeration	IL	ISLANDIA documentation
	enumeration	JM	IZRAEL documentation
	enumeration	JP	JAMAJKA documentation
	enumeration	YE	JAPONIA documentation
	enumeration	JE	JEMEN documentation
	enumeration	JO	JERSEY documentation
	enumeration	KY	JORDANIA documentation
	enumeration	KH	KAJMANY documentation
	enumeration	CM	KAMBODŻA documentation
	enumeration	CA	KAMERUN documentation
	enumeration	QA	KANADA documentation
	enumeration	KZ	KATAR documentation
	enumeration	KE	KAZACHSTAN documentation
	enumeration	KG	KENIA documentation
	enumeration	KI	KIRGISTAN documentation
	enumeration	CO	KIRIBATI documentation
	enumeration	KM	KOLUMBIA documentation
	enumeration	CG	KOMORY documentation
	enumeration	CD	KONGO documentation
	enumeration	KP	KONGO, REPUBLIKA DEMOKRATYCZNA documentation
	enumeration	XK	KOREAŃSKA REPUBLIKA LUDOWO-DEMOKRATYCZNA documentation
	enumeration	CR	KOSOWO documentation
	enumeration	CU	KOSTARYKA documentation
	enumeration	KW	KUBA documentation
	enumeration	LA	KUWEJT documentation
	enumeration	LS	LAOS documentation
	enumeration	LB	LESOTHO documentation
	enumeration	LR	LIBAN documentation
	enumeration	LY	LIBERIA documentation

	enumeration	LI	LIBIA documentation
	enumeration	LT	LIECHTENSTEIN documentation
	enumeration	LV	LITWA documentation
	enumeration	LU	ŁOTWA documentation
	enumeration	MK	LUKSEMBURG documentation
	enumeration	MG	MACEDONIA documentation
	enumeration	YT	MADAGASKAR documentation
	enumeration	MO	MAJOTTA documentation
	enumeration	MW	MAKAU documentation
	enumeration	MV	MALAWI documentation
	enumeration	MY	MALEDIWY documentation
	enumeration	ML	MALEZJA documentation
	enumeration	MT	MALI documentation
	enumeration	MP	MALTA documentation
	enumeration	MA	MARIANY PÓLNOCNE documentation
	enumeration	MQ	MAROKO documentation
	enumeration	MR	MARTYNIKA documentation
	enumeration	MU	MAURETANIA documentation
	enumeration	MX	MAURITIUS documentation
	enumeration	XL	MEKSYK documentation
	enumeration	FM	MELILLA documentation
	enumeration	UM	MIKRONEZJA documentation
	enumeration	MD	MINOR documentation
	enumeration	MC	MOŁDOWA documentation
	enumeration	MN	MONAKO documentation
	enumeration	MS	MONGOLIA documentation
	enumeration	MZ	MONTSERRAT documentation
	enumeration	MM	MOZAMBIK documentation
	enumeration	NA	MYANMAR (BURMA) documentation
	enumeration	NR	NAMIBIA documentation
	enumeration	NP	NAURU documentation
	enumeration	NL	NEPAL documentation
	enumeration	DE	NIDERLANDY (HOLANDIA) documentation
	enumeration	NE	NIEMCY documentation
	enumeration	NG	NIGER documentation

	enumeration	NI	NIGERIA documentation
	enumeration	NU	NIKARAGUA documentation
	enumeration	NF	NIUE documentation
	enumeration	NO	NORFOLK documentation
	enumeration	NC	NORWEGIA documentation
	enumeration	NZ	NOWA KALEDONIA documentation
	enumeration	PS	NOWA ZELANDIA documentation
	enumeration	OM	OKUPOWANE TERYTORIUM PALESTYNY documentation
	enumeration	PK	OMAN documentation
	enumeration	PW	PAKISTAN documentation
	enumeration	PA	PALAU documentation
	enumeration	PG	PANAMA documentation
	enumeration	PY	PAPUA NOWA GWINEA documentation
	enumeration	PE	PARAGWAJ documentation
	enumeration	PN	PERU documentation
	enumeration	PF	PITCAIRN documentation
	enumeration	PL	POLINEZJA FRANCUSKA documentation
	enumeration	GS	POLSKA documentation
	enumeration	PT	POŁUDNIOWA GEORGIA I POŁUD.WYSPY SANDWICH documentation
	enumeration	PR	PORTUGALIA documentation
	enumeration	CF	PORTORYKO documentation
	enumeration	CZ	REP.ŚRODKOWOAFRYKAŃSKA documentation
	enumeration	KR	REPUBLIKA CZESKA documentation
	enumeration	ZA	REPUBLIKA KOREI documentation
	enumeration	RE	REPUBLIKA POŁUDNIOWEJ AFRYKI documentation
	enumeration	RU	REUNION documentation
	enumeration	RO	ROSJA documentation
	enumeration	RW	RUMUNIA documentation
	enumeration	EH	RWANDA documentation
	enumeration	BL	SAHARA ZACHODNIA documentation
	enumeration	KN	SAINT BARTHELEMY documentation
	enumeration	LC	SAINT KITTS I NEVIS documentation
	enumeration	MF	SAINT LUCIA documentation
	enumeration	VC	SAINT MARTIN documentation
	enumeration	SV	SAINT VINCENT I GRENADYNY documentation

enumeration	WS	SALWADOR documentation
enumeration	AS	SAMOA documentation
enumeration	SM	SAMOA AMERYKAŃSKIE documentation
enumeration	SN	SAN MARINO documentation
enumeration	RS	SENEGAL documentation
enumeration	SC	SERBIA documentation
enumeration	SL	SESZELE documentation
enumeration	SG	SIERRA LEONE documentation
enumeration	SK	SINGAPUR documentation
enumeration	SI	SŁOWACJA documentation
enumeration	SO	SŁOWENIA documentation
enumeration	LK	SOMALIA documentation
enumeration	PM	SRI LANKA documentation
enumeration	US	SAINT PIERRE I MIQUELON documentation
enumeration	SZ	STANY ZJEDNOCZONE AMERYKI documentation
enumeration	SD	SUAZI documentation
enumeration	SS	SUDAN documentation
enumeration	SR	SUDAN POŁUDNIOWY documentation
enumeration	SJ	SURINAM documentation
enumeration	SH	SVALBARD I JAN MAYEN documentation
enumeration	SY	ŚWIĘTA HELENA documentation
enumeration	CH	SYRIA documentation
enumeration	SE	SZWAJCARIA documentation
enumeration	TJ	SZWECJA documentation
enumeration	TH	TADŻYKISTAN documentation
enumeration	TW	TAJLANDIA documentation
enumeration	TZ	TAJWAN documentation
enumeration	TG	TANZANIA documentation
enumeration	TK	TOGO documentation
enumeration	TO	TOKELAU documentation
enumeration	TT	TONGA documentation
enumeration	TN	TRYNIDAD I TOBAGO documentation
enumeration	TR	TUNEZJA documentation
enumeration	TM	TURCJA documentation
enumeration	TV	TURKMENISTAN documentation

	enumeration	UG	TUVALU documentation
	enumeration	UA	UGANDA documentation
	enumeration	UY	UKRAINA documentation
	enumeration	UZ	URUGWAJ documentation
	enumeration	VU	UZBEKISTAN documentation
	enumeration	WF	VANUATU documentation
	enumeration	VA	WALLIS I FUTUNA documentation
	enumeration	HU	WATYKAN documentation
	enumeration	VE	WĘGRY documentation
	enumeration	GB	WENEZUELA documentation
	enumeration	VN	WIELKA BRYTANIA documentation
	enumeration	IT	WIETNAM documentation
	enumeration	TL	WŁOCHY documentation
	enumeration	CI	WSCHODNI TIMOR documentation
	enumeration	BV	WYBRZEŻE KOŚCI SŁONIOWEJ documentation
	enumeration	CX	WYSPA BOUVETA documentation
	enumeration	IM	WYSPA BOŻEGO NARODZENIA documentation
	enumeration	SX	WYSPA MAN documentation
	enumeration	CK	WYSPA SINT MAARTEN (CZĘŚĆ HOLENDERSKA WYSPY) documentation
	enumeration	VI	WYSPY COOKA documentation
	enumeration	VG	WYSPY DZIEWICZE-USA documentation
	enumeration	HM	WYSPY DZIEWICZE-W.B. documentation
	enumeration	CC	WYSPY HEARD I MCDONALD documentation
	enumeration	MH	WYSPY KOKOSOWE (KEELINGA) documentation
	enumeration	FO	WYSPY MARSHALLA documentation
	enumeration	SB	WYSPY OWCZE documentation
	enumeration	ST	WYSPY SALOMONA documentation
	enumeration	TC	WYSPY ŚWIĘTEGO TOMASZA I KSIĄŻĘCA documentation
	enumeration	ZM	WYSPY TURKS I CAICOS documentation
	enumeration	CV	ZAMBIA documentation
	enumeration	ZW	ZIELONY PRZYŁĄDEK documentation
	enumeration	AE	ZIMBABWE documentation
	enumeration	XI	ZJEDNOCZONE EMIRATY ARABSKIE documentation
	enumeration		ZJEDNOCZONE KRÓLESTWO (IRLANDIA PÓŁNOCNA)
annotation			documentation Kod kraju nadania identyfikatora podatkowego

source	<pre><xsd:element name="KodKraju" type="etd:TKodKraju" minOccurs="0"> <xsd:annotation> <xsd:documentation>Kod kraju nadania identyfikatora podatkowego</xsd:documentation> </xsd:annotation> </xsd:element></pre>
--------	---

element TPodmiot2/NrID

diagram	 <p>Identyfikator podatkowy inny</p>															
namespace	http://crd.gov.pl/wzor/2023/06/29/12648/															
type	restriction of etd:TNrIdentyfikacjiPodatkowej															
properties	content simple															
facets	<table border="1"> <thead> <tr> <th>Kind</th> <th>Value</th> <th>Annotation</th> </tr> </thead> <tbody> <tr> <td>minLength</td> <td>1</td> <td></td> </tr> <tr> <td>maxLength</td> <td>50</td> <td></td> </tr> <tr> <td>whiteSpace</td> <td>replace</td> <td></td> </tr> <tr> <td>pattern</td> <td>[a-zA-Z0-9]{1,50}</td> <td></td> </tr> </tbody> </table>	Kind	Value	Annotation	minLength	1		maxLength	50		whiteSpace	replace		pattern	[a-zA-Z0-9]{1,50}	
Kind	Value	Annotation														
minLength	1															
maxLength	50															
whiteSpace	replace															
pattern	[a-zA-Z0-9]{1,50}															
annotation	documentation Identyfikator podatkowy inny															
source	<pre><xsd:element name="NrID"> <xsd:annotation> <xsd:documentation>Identyfikator podatkowy inny</xsd:documentation> </xsd:annotation> <xsd:simpleType> <xsd:restriction base="etd:TNrIdentyfikacjiPodatkowej"> <xsd:pattern value="[a-zA-Z0-9]{1,50}"/> </xsd:restriction> </xsd:simpleType> </xsd:element></pre>															

element TPodmiot2/BrakID

diagram	 <p>Podmiot nie posiada identyfikatora podatkowego lub identyfikator nie występuje na fakturze: 1- tak</p>						
namespace	http://crd.gov.pl/wzor/2023/06/29/12648/						
type	etd:TWybor1						
properties	content simple						
facets	<table border="1"> <thead> <tr> <th>Kind</th> <th>Value</th> <th>Annotation</th> </tr> </thead> <tbody> <tr> <td>enumeration</td> <td>1</td> <td></td> </tr> </tbody> </table>	Kind	Value	Annotation	enumeration	1	
Kind	Value	Annotation					
enumeration	1						
annotation	documentation Podmiot nie posiada identyfikatora podatkowego lub identyfikator nie występuje na fakturze: 1- tak						
source	<pre><xsd:element name="BrakID" type="etd:TWybor1"> <xsd:annotation></pre>						

	<pre> <xsd:documentation>Podmiot nie posiada identyfikatora podatkowego lub identyfikator nie występuje na fakturze: 1- tak</xsd:documentation> </xsd:annotation> </xsd:element> </pre>
--	---

element TPodmiot2/Nazwa

diagram										
namespace	http://crd.gov.pl/wzor/2023/06/29/12648/									
type	tns:TZnakowy512									
properties	content simple									
facets	<table border="1"> <thead> <tr> <th>Kind</th> <th>Value</th> <th>Annotation</th> </tr> </thead> <tbody> <tr> <td>minLength</td> <td>1</td> <td></td> </tr> <tr> <td>maxLength</td> <td>512</td> <td></td> </tr> </tbody> </table>	Kind	Value	Annotation	minLength	1		maxLength	512	
Kind	Value	Annotation								
minLength	1									
maxLength	512									
annotation	documentation Imię i nazwisko lub nazwa									
source	<pre> <xsd:element name="Nazwa" type="tns:TZnakowy512"> <xsd:annotation> <xsd:documentation>Imię i nazwisko lub nazwa</xsd:documentation> </xsd:annotation> </xsd:element> </pre>									

complexType TPodmiot3

diagram	
namespace	http://crd.gov.pl/wzor/2023/06/29/12648/
children	tns:NIP tns:IDWew tns:KodUE tns:NrVatUE tns:KodKraju tns:NrID tns:BrakID tns:Nazwa
used by	element Faktura/Podmiot3/DaneIdentyfikacyjne
annotation	documentation Zestaw danych identyfikacyjnych oraz danych adresowych podmiotów trzecich
source	<pre> <xsd:complexType name="TPodmiot3"> <xsd:annotation> <xsd:documentation>Zestaw danych identyfikacyjnych oraz danych adresowych podmiotów trzecich</xsd:documentation> </xsd:annotation> <xsd:sequence> <xsd:choice> <xsd:annotation> <xsd:documentation>Numer, za pomocą którego nabywca towarów lub usług jest identyfikowany dla podatku lub podatku od wartości dodanej, pod którym otrzymał on towary lub usługi, z zastrzeżeniem art. 106e ust. 1 pkt 24 lit. b ustawy. Pole opcjonalne dla przypadku określonego w art. 106e ust. 5 pkt 2 ustawy. W przypadku faktur wystawianych w procedurze uproszczonej przez drugiego w kolejności podatnika, o którym mowa w art. 135 ust. 1 pkt 4 lit. b i c oraz ust. 2 ustawy, numer, o którym mowa w art. 136 ust. 1 pkt 4 ustawy</xsd:documentation> </xsd:annotation> <xsd:element name="NIP" type="etd:TNRNIP"/> </xsd:choice> </xsd:sequence> </xsd:complexType> </pre>

```

<xsd:annotation>
  <xsd:documentation>Identyfikator podatkowy NIP</xsd:documentation>
</xsd:annotation>
</xsd:element>
<xsd:element name="IDWew" type="tns:TNIPIdWew">
  <xsd:annotation>
    <xsd:documentation>Identyfikator wewnętrzny z NIP</xsd:documentation>
  </xsd:annotation>
</xsd:element>
<xsd:sequence>
  <xsd:element name="KodUE" type="tns:TKodyKrajowUE">
    <xsd:annotation>
      <xsd:documentation>Kod (prefiks) nabywcy VAT UE, o którym mowa w art. 106e ust. 1
pkt 24 ustawy oraz w przypadku, o którym mowa w art. 136 ust. 1 pkt 4
ustawy</xsd:documentation>
    </xsd:annotation>
  </xsd:element>
  <xsd:element name="NrVatUE" type="tns:TNrVatUE">
    <xsd:annotation>
      <xsd:documentation>Numer Identyfikacyjny VAT kontrahenta
UE</xsd:documentation>
    </xsd:annotation>
  </xsd:element>
</xsd:sequence>
<xsd:sequence>
  <xsd:element name="KodKraju" type="etd:TKodKraju" minOccurs="0">
    <xsd:annotation>
      <xsd:documentation>Kod kraju nadania identyfikatora
podatkowego</xsd:documentation>
    </xsd:annotation>
  </xsd:element>
  <xsd:element name="NrID">
    <xsd:annotation>
      <xsd:documentation>Identyfikator podatkowy inny</xsd:documentation>
    </xsd:annotation>
    <xsd:simpleType>
      <xsd:restriction base="etd:TNrIdentyfikacjiPodatkowej">
        <xsd:pattern value="[a-zA-Z0-9]{1,50}"/>
      </xsd:restriction>
    </xsd:simpleType>
  </xsd:element>
</xsd:sequence>
  <xsd:element name="BrakID" type="etd:TWybor1">
    <xsd:annotation>
      <xsd:documentation>Podmiot nie posiada identyfikatora podatkowego lub identyfikator
nie występuje na fakturze: 1- tak</xsd:documentation>
    </xsd:annotation>
  </xsd:element>
</xsd:choice>
<xsd:sequence minOccurs="0">
  <xsd:annotation>
    <xsd:documentation>Dane opcjonalne dla przypadków, o których mowa w art. 106e ust. 5
pkt 3 ustawy</xsd:documentation>
  </xsd:annotation>
  <xsd:element name="Nazwa" type="tns:TZnakowy512">
    <xsd:annotation>

```

	<pre> <xsd:documentation>Imię i nazwisko lub nazwa</xsd:documentation> </xsd:annotation> </xsd:element> </xsd:sequence> </xsd:sequence> </xsd:complexType> </pre>
--	---

element TPodmiot3/NIP

diagram	 <p>Identyfikator podatkowy NIP</p>						
namespace	http://crd.gov.pl/wzor/2023/06/29/12648/						
type	etd:TNrNIP						
properties	content simple						
facets	<table border="1"> <thead> <tr> <th>Kind</th> <th>Value</th> <th>Annotation</th> </tr> </thead> <tbody> <tr> <td>pattern</td> <td>[1-9](\d[1-9]) ([1-9]\d)\d{7}</td> <td></td> </tr> </tbody> </table>	Kind	Value	Annotation	pattern	[1-9](\d[1-9]) ([1-9]\d)\d{7}	
Kind	Value	Annotation					
pattern	[1-9](\d[1-9]) ([1-9]\d)\d{7}						
annotation	documentation Identyfikator podatkowy NIP						
source	<pre> <xsd:element name="NIP" type="etd:TNrNIP"> <xsd:annotation> <xsd:documentation>Identyfikator podatkowy NIP</xsd:documentation> </xsd:annotation> </xsd:element> </pre>						

element TPodmiot3/IDWew

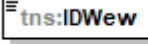
diagram	 <p>Identyfikator wewnętrzny z NIP</p>												
namespace	http://crd.gov.pl/wzor/2023/06/29/12648/												
type	tns:TNIPIdWew												
properties	content simple												
facets	<table border="1"> <thead> <tr> <th>Kind</th> <th>Value</th> <th>Annotation</th> </tr> </thead> <tbody> <tr> <td>minLength</td> <td>1</td> <td></td> </tr> <tr> <td>maxLength</td> <td>20</td> <td></td> </tr> <tr> <td>pattern</td> <td>[1-9](\d[1-9]) ([1-9]\d)\d{7}-\d{5}</td> <td></td> </tr> </tbody> </table>	Kind	Value	Annotation	minLength	1		maxLength	20		pattern	[1-9](\d[1-9]) ([1-9]\d)\d{7}-\d{5}	
Kind	Value	Annotation											
minLength	1												
maxLength	20												
pattern	[1-9](\d[1-9]) ([1-9]\d)\d{7}-\d{5}												
annotation	documentation Identyfikator wewnętrzny z NIP												
source	<pre> <xsd:element name="IDWew" type="tns:TNIPIdWew"> <xsd:annotation> <xsd:documentation>Identyfikator wewnętrzny z NIP</xsd:documentation> </xsd:annotation> </xsd:element> </pre>												

element **TPodmiot3/KodUE**

diagram	 <p>Kod (prefiks) nabywcy VAT UE, o którym mowa w art. 106e ust. 1 pkt 24 ustawy oraz w przypadku, o którym mowa w art. 136 ust. 1 pkt 4 ustawy</p>		
namespace	http://crd.gov.pl/wzor/2023/06/29/12648/		
type	tns:TKodyKrajowUE		
properties	content simple		
facets	Kind	Value	Annotation
	enumeration	AT	documentation AUSTRIA
	enumeration	BE	documentation BELGIA
	enumeration	BG	documentation BUŁGARIA
	enumeration	CY	documentation CYPR
	enumeration	CZ	documentation CZECHY
	enumeration	DK	documentation DANIA
	enumeration	EE	documentation ESTONIA
	enumeration	FI	documentation FINLANDIA
	enumeration	FR	documentation FRANCJA
	enumeration	DE	documentation NIEMCY
	enumeration	EL	documentation GRECJA
	enumeration	HR	documentation CHORWACJA
	enumeration	HU	documentation WĘGRY
	enumeration	IE	documentation IRLANDIA
	enumeration	IT	documentation WŁOCHY
	enumeration	LV	documentation ŁOTWA
	enumeration	LT	documentation LITWA
	enumeration	LU	documentation LUKSEMBURG
	enumeration	MT	documentation MALTA
	enumeration	NL	documentation HOLANDIA
	enumeration	PL	documentation POLSKA
	enumeration	PT	documentation PORTUGALIA
	enumeration	RO	documentation RUMUNIA
	enumeration	SK	documentation SŁOWACJA
	enumeration	SI	documentation SŁOWENIA
	enumeration	ES	documentation HISZPANIA
	enumeration	SE	documentation SZWECJA

	enumeration XI documentation IRLANDIA PÓŁNOCNA
annotation	documentation Kod (prefiks) nabywcy VAT UE, o którym mowa w art. 106e ust. 1 pkt 24 ustawy oraz w przypadku, o którym mowa w art. 136 ust. 1 pkt 4 ustawy
source	<pre><xsd:element name="KodUE" type="tns:TKodyKrajowUE"> <xsd:annotation> <xsd:documentation>Kod (prefiks) nabywcy VAT UE, o którym mowa w art. 106e ust. 1 pkt 24 ustawy oraz w przypadku, o którym mowa w art. 136 ust. 1 pkt 4 ustawy</xsd:documentation> </xsd:annotation> </xsd:element></pre>

element TPodmiot3/NrVatUE

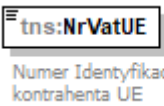
diagram							
namespace	http://crd.gov.pl/wzor/2023/06/29/12648/						
type	tns:TNrVatUE						
properties	content simple						
facets	<table border="1"> <thead> <tr> <th>Kind</th> <th>Value</th> <th>Annotation</th> </tr> </thead> <tbody> <tr> <td>pattern</td> <td>(\d [A-Z] \+ *){1,12}</td> <td></td> </tr> </tbody> </table>	Kind	Value	Annotation	pattern	(\d [A-Z] \+ *){1,12}	
Kind	Value	Annotation					
pattern	(\d [A-Z] \+ *){1,12}						
annotation	documentation Numer Identyfikacyjny VAT kontrahenta UE						
source	<pre><xsd:element name="NrVatUE" type="tns:TNrVatUE"> <xsd:annotation> <xsd:documentation>Numer Identyfikacyjny VAT kontrahenta UE</xsd:documentation> </xsd:annotation> </xsd:element></pre>						

element TPodmiot3/KodKraju

diagram																						
namespace	http://crd.gov.pl/wzor/2023/06/29/12648/																					
type	etd:TKodKraju																					
properties	<table border="1"> <tbody> <tr> <td>minOcc</td> <td>0</td> </tr> <tr> <td>maxOcc</td> <td>1</td> </tr> <tr> <td>content</td> <td>simple</td> </tr> </tbody> </table>	minOcc	0	maxOcc	1	content	simple															
minOcc	0																					
maxOcc	1																					
content	simple																					
facets	<table border="1"> <thead> <tr> <th>Kind</th> <th>Value</th> <th>Annotation</th> </tr> </thead> <tbody> <tr> <td>enumeration</td> <td>AF</td> <td>documentation AFGANISTAN</td> </tr> <tr> <td>enumeration</td> <td>AX</td> <td>documentation ALAND ISLANDS</td> </tr> <tr> <td>enumeration</td> <td>AL</td> <td>documentation ALBANIA</td> </tr> <tr> <td>enumeration</td> <td>DZ</td> <td>documentation ALGERIA</td> </tr> <tr> <td>enumeration</td> <td>AD</td> <td>documentation ANDORA</td> </tr> <tr> <td>enumeration</td> <td>AO</td> <td>documentation</td> </tr> </tbody> </table>	Kind	Value	Annotation	enumeration	AF	documentation AFGANISTAN	enumeration	AX	documentation ALAND ISLANDS	enumeration	AL	documentation ALBANIA	enumeration	DZ	documentation ALGERIA	enumeration	AD	documentation ANDORA	enumeration	AO	documentation
Kind	Value	Annotation																				
enumeration	AF	documentation AFGANISTAN																				
enumeration	AX	documentation ALAND ISLANDS																				
enumeration	AL	documentation ALBANIA																				
enumeration	DZ	documentation ALGERIA																				
enumeration	AD	documentation ANDORA																				
enumeration	AO	documentation																				

	enumeration	AI	ANGOLA documentation
	enumeration	AQ	ANGUILLA documentation
	enumeration	AG	ANTARKTYDA documentation
	enumeration	AN	ANTIGUA I BARBUDA documentation
	enumeration	SA	ANTYLE HOLENDERSKIE documentation
	enumeration	AR	ARABIA SAUDYJSKA documentation
	enumeration	AM	ARGENTYNA documentation
	enumeration	AW	ARMENIA documentation
	enumeration	AU	ARUBA documentation
	enumeration	AT	AUSTRALIA documentation
	enumeration	AZ	AUSTRIA documentation
	enumeration	BS	AZERBEJDŻAN documentation
	enumeration	BH	BAHAMY documentation
	enumeration	BH	BAHRAJN documentation
	enumeration	BD	BANGLADESZ documentation
	enumeration	BB	BARBADOS documentation
	enumeration	BE	BELGIA documentation
	enumeration	BZ	BELIZE documentation
	enumeration	BJ	BENIN documentation
	enumeration	BM	BERMUDY documentation
	enumeration	BT	BHUTAN documentation
	enumeration	BY	BIAŁORUŚ documentation
	enumeration	BO	BOLIWIA documentation
	enumeration	BQ	BONAIRE, SINT EUSTATIUS I SABA documentation
	enumeration	BA	BOŚNIA I HERCEGOWINA documentation
	enumeration	BW	BOTSWANA documentation
	enumeration	BR	BRAZYLIA documentation
	enumeration	BN	BRUNEI DARUSSALAM documentation
	enumeration	IO	BRYTYJSKIE TERYTORIUM OCEANU INDYJSKIEGO documentation
	enumeration	BG	BULGARIA documentation
	enumeration	BF	BURKINA FASO documentation
	enumeration	BI	BURUNDI documentation
	enumeration	XC	CEUTA documentation
	enumeration	CL	CHILE documentation
	enumeration	CN	CHINY documentation
	enumeration	HR	CHINY documentation

	enumeration	CW	CHORWACJA documentation
	enumeration	CY	CURAÇAO documentation
	enumeration	TD	CYPR documentation
	enumeration	ME	CZAD documentation
	enumeration	DK	CZARNOGÓRA documentation
	enumeration	DM	DANIA documentation
	enumeration	DO	DOMINIKA documentation
	enumeration	DJ	DOMINIKANA documentation
	enumeration	EG	DŻIBUTI documentation
	enumeration	EC	EGIPT documentation
	enumeration	ER	EKWADOR documentation
	enumeration	EE	ERYTREA documentation
	enumeration	ET	ESTONIA documentation
	enumeration	FK	ETIOPIA documentation
	enumeration	FJ	FALKLANDY documentation
	enumeration	PH	FIDŻI REPUBLIKA documentation
	enumeration	FI	FILIPINY documentation
	enumeration	FR	FINLANDIA documentation
	enumeration	TF	FRANCJA documentation
	enumeration	GA	FRANCUSKIE TERYTORIUM POŁUDNIOWE documentation
	enumeration	GM	GABON documentation
	enumeration	GH	GAMBIA documentation
	enumeration	GI	GHANA documentation
	enumeration	GR	GIBRALTAR documentation
	enumeration	GD	GRECJA documentation
	enumeration	GL	GRENADA documentation
	enumeration	GE	GRENLANDIA documentation
	enumeration	GU	GRUZJA documentation
	enumeration	GG	GUAM documentation
	enumeration	GY	GUERNSEY documentation
	enumeration	GF	GUJANA documentation
	enumeration	GP	GUJANA FRANCUSKA documentation
	enumeration	GT	GWADELUPA documentation
	enumeration	GN	GWATEMALA documentation
	enumeration	GQ	GWINEA documentation

	enumeration	GW	GWINEA RÓWNIKOWA documentation
	enumeration	HT	GWINEA-BISSAU documentation
	enumeration	ES	HAITI documentation
	enumeration	HN	HISZPANIA documentation
	enumeration	HK	HONDURAS documentation
	enumeration	IN	HONGKONG documentation
	enumeration	ID	INDIE documentation
	enumeration	IQ	INDONEZJA documentation
	enumeration	IR	IRAK documentation
	enumeration	IE	IRAN documentation
	enumeration	IS	IRLANDIA documentation
	enumeration	IL	ISLANDIA documentation
	enumeration	JM	IZRAEL documentation
	enumeration	JP	JAMAJKA documentation
	enumeration	YE	JAPONIA documentation
	enumeration	JE	JEMEN documentation
	enumeration	JO	JERSEY documentation
	enumeration	KY	JORDANIA documentation
	enumeration	KH	KAJMANY documentation
	enumeration	CM	KAMBODŻA documentation
	enumeration	CA	KAMERUN documentation
	enumeration	QA	KANADA documentation
	enumeration	KZ	KATAR documentation
	enumeration	KE	KAZACHSTAN documentation
	enumeration	KG	KENIA documentation
	enumeration	KI	KIRGISTAN documentation
	enumeration	CO	KIRIBATI documentation
	enumeration	KM	KOLUMBIA documentation
	enumeration	CG	KOMORY documentation
	enumeration	CD	KONGO documentation
	enumeration	KP	KONGO, REPUBLIKA DEMOKRATYCZNA documentation
	enumeration	XK	KOREAŃSKA REPUBLIKA LUDOWO-DEMOKRATYCZNA documentation
	enumeration	CR	KOSOWO documentation
	enumeration	CU	KOSTARYKA documentation
	enumeration	KW	KUBA documentation

	enumeration	LA	KUWEJT documentation
	enumeration	LS	LAOS documentation
	enumeration	LB	LESOTHO documentation
	enumeration	LR	LIBAN documentation
	enumeration	LY	LIBERIA documentation
	enumeration	LI	LIBIA documentation
	enumeration	LT	LIECHTENSTEIN documentation
	enumeration	LV	LITWA documentation
	enumeration	LU	ŁOTWA documentation
	enumeration	MK	LUKSEMBURG documentation
	enumeration	MG	MACEDONIA documentation
	enumeration	YT	MADAGASKAR documentation
	enumeration	MO	MAJOTTA documentation
	enumeration	MW	MAKAU documentation
	enumeration	MV	MALAWI documentation
	enumeration	MY	MALEDIWY documentation
	enumeration	ML	MALEZJA documentation
	enumeration	MT	MALI documentation
	enumeration	MP	MALTA documentation
	enumeration	MA	MARIANY PÓLNOCNE documentation
	enumeration	MQ	MAROKO documentation
	enumeration	MR	MARTYNIKA documentation
	enumeration	MU	MAURETANIA documentation
	enumeration	MX	MAURITIUS documentation
	enumeration	XL	MEKSYK documentation
	enumeration	FM	MELILLA documentation
	enumeration	UM	MIKRONEZJA documentation
	enumeration	MD	MINOR documentation
	enumeration	MC	MOŁDOWA documentation
	enumeration	MN	MONAKO documentation
	enumeration	MS	MONGOLIA documentation
	enumeration	MZ	MONTSERRAT documentation
	enumeration	MM	MOZAMBIK documentation
	enumeration	NA	MYANMAR (BURMA) documentation
	enumeration	NR	NAMIBIA documentation

	enumeration	NP	NAURU documentation
	enumeration	NL	NEPAL documentation
	enumeration	DE	NIDERLANDY (HOLANDIA) documentation
	enumeration	NE	NIEMCY documentation
	enumeration	NG	NIGER documentation
	enumeration	NI	NIGERIA documentation
	enumeration	NU	NIKARAGUA documentation
	enumeration	NF	NIUE documentation
	enumeration	NO	NORFOLK documentation
	enumeration	NC	NORWEGIA documentation
	enumeration	NZ	NOWA KALEDONIA documentation
	enumeration	PS	NOWA ZELANDIA documentation
	enumeration	OM	OKUPOWANE TERYTORIUM PALESTYNY documentation
	enumeration	PK	OMAN documentation
	enumeration	PW	PAKISTAN documentation
	enumeration	PA	PALAU documentation
	enumeration	PG	PANAMA documentation
	enumeration	PY	PAPUA NOWA GWINEA documentation
	enumeration	PE	PARAGWAJ documentation
	enumeration	PN	PERU documentation
	enumeration	PF	PITCAIRN documentation
	enumeration	PL	POLINEZJA FRANCUSKA documentation
	enumeration	GS	POLSKA documentation
	enumeration	PT	POŁUDNIOWA GEORGIA I POŁUD.WYSPY SANDWICH documentation
	enumeration	PR	PORTUGALIA documentation
	enumeration	CF	PORTORYKO documentation
	enumeration	CZ	REP.ŚRODKOWOAFRYKAŃSKA documentation
	enumeration	KR	REPUBLIKA CZESKA documentation
	enumeration	ZA	REPUBLIKA KOREI documentation
	enumeration	RE	REPUBLIKA POŁUDNIOWEJ AFRYKI documentation
	enumeration	RU	REUNION documentation
	enumeration	RO	ROSJA documentation
	enumeration	RW	RUMUNIA documentation
	enumeration	EH	RWANDA documentation
	enumeration	BL	SAHARA ZACHODNIA documentation

	enumeration	KN	SAINT BARTHELEMY documentation
	enumeration	LC	SAINT KITTS I NEVIS documentation
	enumeration	MF	SAINT LUCIA documentation
	enumeration	VC	SAINT MARTIN documentation
	enumeration	SV	SAINT VINCENT I GRENADYNY documentation
	enumeration	WS	SALWADOR documentation
	enumeration	AS	SAMOA documentation
	enumeration	SM	SAMOA AMERYKAŃSKIE documentation
	enumeration	SN	SAN MARINO documentation
	enumeration	RS	SENEGAL documentation
	enumeration	SC	SERBIA documentation
	enumeration	SL	SESZELE documentation
	enumeration	SG	SIERRA LEONE documentation
	enumeration	SK	SINGAPUR documentation
	enumeration	SI	SŁOWACJA documentation
	enumeration	SO	SŁOWENIA documentation
	enumeration	LK	SOMALIA documentation
	enumeration	PM	SRI LANKA documentation
	enumeration	US	SAINT PIERRE I MIQUELON documentation
	enumeration	SZ	STANY ZJEDNOCZONE AMERYKI documentation
	enumeration	SD	SUAZI documentation
	enumeration	SS	SUDAN documentation
	enumeration	SR	SUDAN POŁUDNIOWY documentation
	enumeration	SJ	SURINAM documentation
	enumeration	SH	SVALBARD I JAN MAYEN documentation
	enumeration	SY	ŚWIĘTA HELENA documentation
	enumeration	CH	SYRIA documentation
	enumeration	SE	SZWAJCARIA documentation
	enumeration	TJ	SZWECJA documentation
	enumeration	TH	TADŻYKISTAN documentation
	enumeration	TW	TAJLANDIA documentation
	enumeration	TZ	TAJWAN documentation
	enumeration	TG	TANZANIA documentation
	enumeration	TK	TOGO documentation
	enumeration	TO	TOKELAU documentation

	enumeration	TT	TONGA documentation
	enumeration	TN	TRYNIDAD I TOBAGO documentation
	enumeration	TR	TUNEZJA documentation
	enumeration	TM	TURCJA documentation
	enumeration	TV	TURKMENISTAN documentation
	enumeration	UG	TUVALU documentation
	enumeration	UA	UGANDA documentation
	enumeration	UY	UKRAINA documentation
	enumeration	UZ	URUGWAJ documentation
	enumeration	VU	UZBEKISTAN documentation
	enumeration	WF	VANUATU documentation
	enumeration	VA	WALLIS I FUTUNA documentation
	enumeration	HU	WATYKAN documentation
	enumeration	VE	WĘGRY documentation
	enumeration	GB	WENEZUELA documentation
	enumeration	VN	WIELKA BRYTANIA documentation
	enumeration	IT	WIETNAM documentation
	enumeration	TL	WŁOCHY documentation
	enumeration	CI	WSCHODNI TIMOR documentation
	enumeration	BV	WYBRZEŻE KOŚCI SŁONIOWEJ documentation
	enumeration	CX	WYSPA BOUVETA documentation
	enumeration	IM	WYSPA BOŻEGO NARODZENIA documentation
	enumeration	SX	WYSPA MAN documentation
	enumeration	CK	WYSPA SINT MAARTEN (CZĘŚĆ HOLENDERSKA WYSPY) documentation
	enumeration	VI	WYSPY COOKA documentation
	enumeration	VG	WYSPY DZIEWICZE-USA documentation
	enumeration	HM	WYSPY DZIEWICZE-W.B. documentation
	enumeration	CC	WYSPY HEARD I MCDONALD documentation
	enumeration	MH	WYSPY KOKOSOWE (KEELINGA) documentation
	enumeration	FO	WYSPY MARSHALLA documentation
	enumeration	SB	WYSPY OWCZE documentation
	enumeration	ST	WYSPY SALOMONA documentation
	enumeration	TC	WYSPY ŚWIĘTEGO TOMASZA I KSIĄŻĘCA documentation
	enumeration	ZM	WYSPY TURKS I CAICOS documentation
	enumeration	CV	ZAMBIA documentation

	enumeration ZW enumeration AE enumeration XI	ZIELONY PRZYŁĄDEK documentation ZIMBABWE documentation ZJEDNOCZONE EMIRATY ARABSKIE documentation ZJEDNOCZONE KRÓLESTWO (IRLANDIA PÓŁNOCNA)
annotation	documentation Kod kraju nadania identyfikatora podatkowego	
source	<pre><xsd:element name="KodKraju" type="etd:TKodKraju" minOccurs="0"> <xsd:annotation> <xsd:documentation>Kod kraju nadania identyfikatora podatkowego</xsd:documentation> </xsd:annotation> </xsd:element></pre>	

element TPodmiot3/NrID

diagram	 Identyfikator podatkowy inny		
namespace	http://crd.gov.pl/wzor/2023/06/29/12648/		
type	restriction of etd:TNrIdentyfikacjiPodatkowej		
properties	content simple		
facets	Kind	Value Annotation	
	minLength	1	
	maxLength	50	
	whiteSpace	replace	
	pattern	[a-zA-Z0-9]{1,50}	
annotation	documentation Identyfikator podatkowy inny		
source	<pre><xsd:element name="NrID"> <xsd:annotation> <xsd:documentation>Identyfikator podatkowy inny</xsd:documentation> </xsd:annotation> <xsd:simpleType> <xsd:restriction base="etd:TNrIdentyfikacjiPodatkowej"> <xsd:pattern value="[a-zA-Z0-9]{1,50}"/> </xsd:restriction> </xsd:simpleType> </xsd:element></pre>		

element TPodmiot3/BrakID

diagram	 Podmiot nie posiada identyfikatora podatkowego lub identyfikator nie występuje na fakturze: 1- tak	
namespace	http://crd.gov.pl/wzor/2023/06/29/12648/	
type	etd:TWybor1	

properties	content simple						
facets	<table border="1"> <thead> <tr> <th>Kind</th> <th>Value</th> <th>Annotation</th> </tr> </thead> <tbody> <tr> <td>enumeration</td> <td>1</td> <td></td> </tr> </tbody> </table>	Kind	Value	Annotation	enumeration	1	
Kind	Value	Annotation					
enumeration	1						
annotation	documentation Podmiot nie posiada identyfikatora podatkowego lub identyfikator nie występuje na fakturze: 1- tak						
source	<pre><xsd:element name="BrakID" type="etd:TWybor1"> <xsd:annotation> <xsd:documentation>Podmiot nie posiada identyfikatora podatkowego lub identyfikator nie występuje na fakturze: 1- tak</xsd:documentation> </xsd:annotation> </xsd:element></pre>						

element TPodmiot3/Nazwa

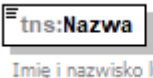
diagram										
namespace	http://crd.gov.pl/wzor/2023/06/29/12648/									
type	tns:TZnakowy512									
properties	content simple									
facets	<table border="1"> <thead> <tr> <th>Kind</th> <th>Value</th> <th>Annotation</th> </tr> </thead> <tbody> <tr> <td>minLength</td> <td>1</td> <td></td> </tr> <tr> <td>maxLength</td> <td>512</td> <td></td> </tr> </tbody> </table>	Kind	Value	Annotation	minLength	1		maxLength	512	
Kind	Value	Annotation								
minLength	1									
maxLength	512									
annotation	documentation Imię i nazwisko lub nazwa									
source	<pre><xsd:element name="Nazwa" type="tns:TZnakowy512"> <xsd:annotation> <xsd:documentation>Imię i nazwisko lub nazwa</xsd:documentation> </xsd:annotation> </xsd:element></pre>									

complexType TRachunekBankowy

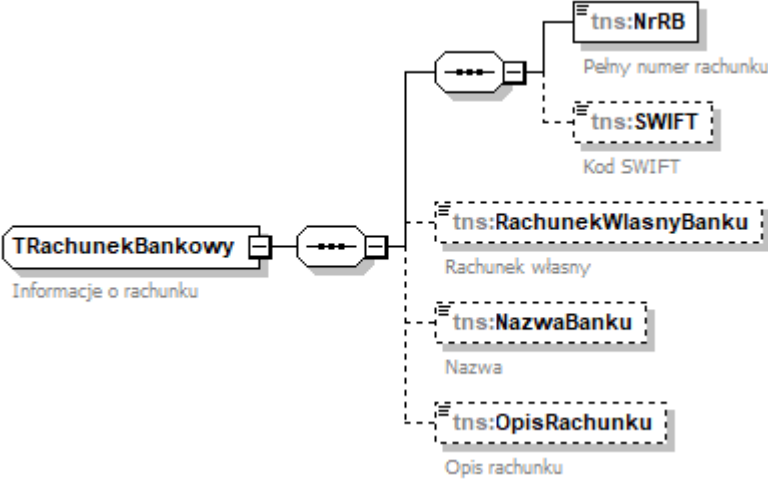
diagram	
namespace	http://crd.gov.pl/wzor/2023/06/29/12648/

children	tns:NrRB tns:SWIFT tns:RachunekWlasnyBanku tns:NazwaBanku tns:OpisRachunku
used by	elements Faktura/Fa/Platnosc/RachunekBankowy Faktura/Fa/Platnosc/RachunekBankowyFaktora
annotation	documentation Informacje o rachunku
source	<pre> <xsd:complexType name="TRachunekBankowy"> <xsd:annotation> <xsd:documentation>Informacje o rachunku</xsd:documentation> </xsd:annotation> <xsd:sequence> <xsd:sequence> <xsd:element name="NrRB" type="tns:TNrRB"> <xsd:annotation> <xsd:documentation>Pełny numer rachunku</xsd:documentation> </xsd:annotation> </xsd:element> <xsd:element name="SWIFT" type="tns:SWIFT_Type" minOccurs="0"> <xsd:annotation> <xsd:documentation>Kod SWIFT</xsd:documentation> </xsd:annotation> </xsd:element> </xsd:sequence> <xsd:element name="RachunekWlasnyBanku" type="tns:TRachunekWlasnyBanku" minOccurs="0"> <xsd:annotation> <xsd:documentation>Rachunek własny</xsd:documentation> </xsd:annotation> </xsd:element> <xsd:element name="NazwaBanku" type="tns:TZnakowy" minOccurs="0"> <xsd:annotation> <xsd:documentation>Nazwa</xsd:documentation> </xsd:annotation> </xsd:element> <xsd:element name="OpisRachunku" type="tns:TZnakowy" minOccurs="0"> <xsd:annotation> <xsd:documentation>Opis rachunku</xsd:documentation> </xsd:annotation> </xsd:element> </xsd:sequence> </xsd:complexType> </pre>

element **TRachunekBankowy/NrRB**

diagram							
namespace	http://crd.gov.pl/wzor/2023/06/29/12648/						
type	tns:TNrRB						
properties	content simple						
facets	<table border="0"> <tr> <td>Kind</td> <td>Value</td> <td>Annotation</td> </tr> <tr> <td>pattern</td> <td>[0-9A-Z]{10,32}</td> <td></td> </tr> </table>	Kind	Value	Annotation	pattern	[0-9A-Z]{10,32}	
Kind	Value	Annotation					
pattern	[0-9A-Z]{10,32}						
annotation	documentation Pełny numer rachunku						

source	<pre><xsd:element name="NrRB" type="tns:TNrRB"> <xsd:annotation> <xsd:documentation>Pełny numer rachunku</xsd:documentation> </xsd:annotation> </xsd:element></pre>
--------	---

element TRachunekBankowy/SWIFT

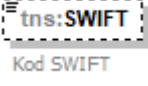
diagram							
namespace	http://crd.gov.pl/wzor/2023/06/29/12648/						
type	tns:SWIFT_Type						
properties	minOcc 0 maxOcc 1 content simple						
facets	<table border="0"> <tr> <td>Kind</td> <td>Value</td> <td>Annotation</td> </tr> <tr> <td>pattern</td> <td>[A-Z]{6}[A-Z0-9]{2}([A-Z0-9]{3}){0,1}</td> <td></td> </tr> </table>	Kind	Value	Annotation	pattern	[A-Z]{6}[A-Z0-9]{2}([A-Z0-9]{3}){0,1}	
Kind	Value	Annotation					
pattern	[A-Z]{6}[A-Z0-9]{2}([A-Z0-9]{3}){0,1}						
annotation	documentation Kod SWIFT						
source	<pre><xsd:element name="SWIFT" type="tns:SWIFT_Type" minOccurs="0"> <xsd:annotation> <xsd:documentation>Kod SWIFT</xsd:documentation> </xsd:annotation> </xsd:element></pre>						

element TRachunekBankowy/RachunekWlasnyBanku

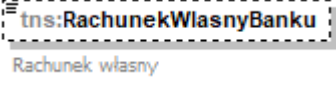
diagram													
namespace	http://crd.gov.pl/wzor/2023/06/29/12648/												
type	tns:TRachunekWlasnyBanku												
properties	minOcc 0 maxOcc 1 content simple												
facets	<table border="0"> <thead> <tr> <th>Kind</th> <th>Value</th> <th>Annotation</th> </tr> </thead> <tbody> <tr> <td>enumeration</td> <td>1</td> <td>documentation Rachunek banku lub rachunek spółdzielczej kasy oszczędnościowo-kredytowej służący do dokonywania rozliczeń z tytułu nabywanych przez ten bank lub tę kasę wierzytelności pieniężnych</td> </tr> <tr> <td>enumeration</td> <td>2</td> <td>documentation Rachunek banku lub rachunek spółdzielczej kasy oszczędnościowo-kredytowej wykorzystywany przez ten bank lub tę kasę do pobrania należności od nabywcy towarów lub usługobiorcy za dostawę towarów lub świadczenie usług, potwierdzone fakturą, i przekazania jej w całości albo części dostawcy towarów lub usługodawcy</td> </tr> <tr> <td>enumeration</td> <td>3</td> <td>documentation Rachunek banku lub rachunek spółdzielczej kasy oszczędnościowo-kredytowej prowadzony przez ten bank lub tę kasę w ramach gospodarki własnej, niebędący rachunkiem rozliczeniowym</td> </tr> </tbody> </table>	Kind	Value	Annotation	enumeration	1	documentation Rachunek banku lub rachunek spółdzielczej kasy oszczędnościowo-kredytowej służący do dokonywania rozliczeń z tytułu nabywanych przez ten bank lub tę kasę wierzytelności pieniężnych	enumeration	2	documentation Rachunek banku lub rachunek spółdzielczej kasy oszczędnościowo-kredytowej wykorzystywany przez ten bank lub tę kasę do pobrania należności od nabywcy towarów lub usługobiorcy za dostawę towarów lub świadczenie usług, potwierdzone fakturą, i przekazania jej w całości albo części dostawcy towarów lub usługodawcy	enumeration	3	documentation Rachunek banku lub rachunek spółdzielczej kasy oszczędnościowo-kredytowej prowadzony przez ten bank lub tę kasę w ramach gospodarki własnej, niebędący rachunkiem rozliczeniowym
Kind	Value	Annotation											
enumeration	1	documentation Rachunek banku lub rachunek spółdzielczej kasy oszczędnościowo-kredytowej służący do dokonywania rozliczeń z tytułu nabywanych przez ten bank lub tę kasę wierzytelności pieniężnych											
enumeration	2	documentation Rachunek banku lub rachunek spółdzielczej kasy oszczędnościowo-kredytowej wykorzystywany przez ten bank lub tę kasę do pobrania należności od nabywcy towarów lub usługobiorcy za dostawę towarów lub świadczenie usług, potwierdzone fakturą, i przekazania jej w całości albo części dostawcy towarów lub usługodawcy											
enumeration	3	documentation Rachunek banku lub rachunek spółdzielczej kasy oszczędnościowo-kredytowej prowadzony przez ten bank lub tę kasę w ramach gospodarki własnej, niebędący rachunkiem rozliczeniowym											
annotation	documentation Rachunek własny												
source	<pre><xsd:element name="RachunekWlasnyBanku" type="tns:TRachunekWlasnyBanku" minOccurs="0"></pre>												

	<pre> <xsd:annotation> <xsd:documentation>Rachunek własny</xsd:documentation> </xsd:annotation> </xsd:element> </pre>
--	---

element TRachunekBankowy/NazwaBanku

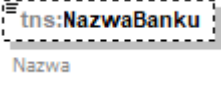
diagram										
namespace	http://crd.gov.pl/wzor/2023/06/29/12648/									
type	tns:TZnakowy									
properties	minOcc 0 maxOcc 1 content simple									
facets	<table border="0"> <tr> <td>Kind</td> <td>Value</td> <td>Annotation</td> </tr> <tr> <td>minLength</td> <td>1</td> <td></td> </tr> <tr> <td>maxLength</td> <td>256</td> <td></td> </tr> </table>	Kind	Value	Annotation	minLength	1		maxLength	256	
Kind	Value	Annotation								
minLength	1									
maxLength	256									
annotation	documentation Nazwa									
source	<pre> <xsd:element name="NazwaBanku" type="tns:TZnakowy" minOccurs="0"> <xsd:annotation> <xsd:documentation>Nazwa</xsd:documentation> </xsd:annotation> </xsd:element> </pre>									

element TRachunekBankowy/OpisRachunku

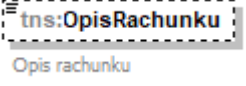
diagram										
namespace	http://crd.gov.pl/wzor/2023/06/29/12648/									
type	tns:TZnakowy									
properties	minOcc 0 maxOcc 1 content simple									
facets	<table border="0"> <tr> <td>Kind</td> <td>Value</td> <td>Annotation</td> </tr> <tr> <td>minLength</td> <td>1</td> <td></td> </tr> <tr> <td>maxLength</td> <td>256</td> <td></td> </tr> </table>	Kind	Value	Annotation	minLength	1		maxLength	256	
Kind	Value	Annotation								
minLength	1									
maxLength	256									
annotation	documentation Opis rachunku									
source	<pre> <xsd:element name="OpisRachunku" type="tns:TZnakowy" minOccurs="0"> <xsd:annotation> <xsd:documentation>Opis rachunku</xsd:documentation> </xsd:annotation> </xsd:element> </pre>									

simpleType SWIFT_Type

namespace	http://crd.gov.pl/wzor/2023/06/29/12648/
-----------	--

type	restriction of xsd:string						
properties	base xsd:string						
used by	element TRachunekBankowy/SWIFT						
facets	<table border="1"> <thead> <tr> <th>Kind</th> <th>Value</th> <th>Annotation</th> </tr> </thead> <tbody> <tr> <td>pattern</td> <td>[A-Z]{6}[A-Z0-9]{2}([A-Z0-9]{3}){0,1}</td> <td></td> </tr> </tbody> </table>	Kind	Value	Annotation	pattern	[A-Z]{6}[A-Z0-9]{2}([A-Z0-9]{3}){0,1}	
Kind	Value	Annotation					
pattern	[A-Z]{6}[A-Z0-9]{2}([A-Z0-9]{3}){0,1}						
annotation	documentation Kod SWIFT						
source	<pre><xsd:simpleType name="SWIFT_Type"> <xsd:annotation> <xsd:documentation>Kod SWIFT</xsd:documentation> </xsd:annotation> <xsd:restriction base="xsd:string"> <xsd:pattern value="[A-Z]{6}[A-Z0-9]{2}([A-Z0-9]{3}){0,1}"/> </xsd:restriction> </xsd:simpleType></pre>						

simpleType TData

namespace	http://crd.gov.pl/wzor/2023/06/29/12648/												
type	restriction of etd:TData												
properties	base etd:TData												
used by	elements Faktura/Fa/WarunkiTransakcji/Umowy/DataUmowy Faktura/Fa/WarunkiTransakcji/Zamowienia/DataZamowienia Faktura/Fa/Platnosc/DataZaplaty Faktura/Fa/Platnosc/ZaplataCzesciowa/DataZaplatyCzesciowej Faktura/Fa/Platnosc/TerminPlatnosci/Termin												
facets	<table border="1"> <thead> <tr> <th>Kind</th> <th>Value</th> <th>Annotation</th> </tr> </thead> <tbody> <tr> <td>minInclusive</td> <td>2016-07-01</td> <td></td> </tr> <tr> <td>maxInclusive</td> <td>2050-01-01</td> <td></td> </tr> <tr> <td>pattern</td> <td>((\d{4})-(\d{2})-(\d{2}))</td> <td></td> </tr> </tbody> </table>	Kind	Value	Annotation	minInclusive	2016-07-01		maxInclusive	2050-01-01		pattern	((\d{4})-(\d{2})-(\d{2}))	
Kind	Value	Annotation											
minInclusive	2016-07-01												
maxInclusive	2050-01-01												
pattern	((\d{4})-(\d{2})-(\d{2}))												
annotation	documentation Data zdarzenia w okresie od 2016-07-01 do 2050-01-01												
source	<pre><xsd:simpleType name="TData"> <xsd:annotation> <xsd:documentation>Data zdarzenia w okresie od 2016-07-01 do 2050-01-01</xsd:documentation> </xsd:annotation> <xsd:restriction base="etd:TData"> <xsd:minInclusive value="2016-07-01"/> <xsd:maxInclusive value="2050-01-01"/> </xsd:restriction> </xsd:simpleType></pre>												

simpleType TDataCzas

namespace	http://crd.gov.pl/wzor/2023/06/29/12648/			
type	restriction of etd:TDataCzas			
properties	base etd:TDataCzas			
used by	elements Faktura/Fa/WarunkiTransakcji/Transport/DataGodzRozpTransportu Faktura/Fa/WarunkiTransakcji/Transport/DataGodzZakTransportu			
facets	<table border="1"> <thead> <tr> <th>Kind</th> <th>Value</th> <th>Annotation</th> </tr> </thead> <tbody> </tbody> </table>	Kind	Value	Annotation
Kind	Value	Annotation		

	minInclusive 2021-10-01T00:00:00Z maxInclusive 2050-01-01T23:59:59Z whiteSpace collapse
annotation	documentation Data i czas zdarzenia w okresie od 01.10.2021T00:00:00Z do 01.01.2050T23:59:59Z
source	<pre> <xsd:simpleType name="TDataCzas"> <xsd:annotation> <xsd:documentation>Data i czas zdarzenia w okresie od 01.10.2021T00:00:00Z do 01.01.2050T23:59:59Z</xsd:documentation> </xsd:annotation> <xsd:restriction base="etd:TDataCzas"> <xsd:minInclusive value="2021-10-01T00:00:00Z"/> <xsd:maxInclusive value="2050-01-01T23:59:59Z"/> </xsd:restriction> </xsd:simpleType> </pre>

simpleType TDataT

namespace	http://crd.gov.pl/wzor/2023/06/29/12648/												
type	restriction of etd:TData												
properties	base etd:TData												
used by	elements Faktura/Fa/DaneFaKorygowanej/DataWystFaKorygowanej Faktura/Fa/P 1 Faktura/Fa/Adnotacje/NoweSrodkiTransportu/NowySrodekTransportu/P 22A Faktura/Fa/P 6 Faktura/Fa/OkresFa/P 6 Do Faktura/Fa/OkresFa/P 6 Od Faktura/Fa/FaWiersz/P 6A Faktura/Fa/ZaliczkaCzesciowa/P 6Z												
facets	<table border="1"> <thead> <tr> <th>Kind</th> <th>Value</th> <th>Annotation</th> </tr> </thead> <tbody> <tr> <td>minInclusive</td> <td>2006-01-01</td> <td></td> </tr> <tr> <td>maxInclusive</td> <td>2050-01-01</td> <td></td> </tr> <tr> <td>pattern</td> <td>((\d{4})-(\d{2})-(\d{2}))</td> <td></td> </tr> </tbody> </table>	Kind	Value	Annotation	minInclusive	2006-01-01		maxInclusive	2050-01-01		pattern	((\d{4})-(\d{2})-(\d{2}))	
Kind	Value	Annotation											
minInclusive	2006-01-01												
maxInclusive	2050-01-01												
pattern	((\d{4})-(\d{2})-(\d{2}))												
annotation	documentation Data zdarzenia w okresie od 2006-01-01 do 2050-01-01												
source	<pre> <xsd:simpleType name="TDataT"> <xsd:annotation> <xsd:documentation>Data zdarzenia w okresie od 2006-01-01 do 2050-01-01</xsd:documentation> </xsd:annotation> <xsd:restriction base="etd:TData"> <xsd:minInclusive value="2006-01-01"/> <xsd:maxInclusive value="2050-01-01"/> </xsd:restriction> </xsd:simpleType> </pre>												

simpleType TFormaPlatnosci

namespace	http://crd.gov.pl/wzor/2023/06/29/12648/						
type	restriction of xsd:integer						
properties	base xsd:integer						
used by	element Faktura/Fa/Platnosc/FormaPlatnosci						
facets	<table border="1"> <thead> <tr> <th>Kind</th> <th>Value</th> <th>Annotation</th> </tr> </thead> <tbody> <tr> <td>enumeration</td> <td>1</td> <td>documentation Gotówka</td> </tr> </tbody> </table>	Kind	Value	Annotation	enumeration	1	documentation Gotówka
Kind	Value	Annotation					
enumeration	1	documentation Gotówka					

	enumeration 2 documentation Karta
	enumeration 3 documentation Bon
	enumeration 4 documentation Czek
	enumeration 5 documentation Kredyt
	enumeration 6 documentation Przelew
	enumeration 7 documentation Mobilna
annotation	documentation Typy form płatności
source	<pre> <xsd:simpleType name="TFormaPlatnosci"> <xsd:annotation> <xsd:documentation>Typy form płatności</xsd:documentation> </xsd:annotation> <xsd:restriction base="xsd:integer"> <xsd:enumeration value="1"> <xsd:annotation> <xsd:documentation>Gotówka</xsd:documentation> </xsd:annotation> </xsd:enumeration> <xsd:enumeration value="2"> <xsd:annotation> <xsd:documentation>Karta</xsd:documentation> </xsd:annotation> </xsd:enumeration> <xsd:enumeration value="3"> <xsd:annotation> <xsd:documentation>Bon</xsd:documentation> </xsd:annotation> </xsd:enumeration> <xsd:enumeration value="4"> <xsd:annotation> <xsd:documentation>Czek</xsd:documentation> </xsd:annotation> </xsd:enumeration> <xsd:enumeration value="5"> <xsd:annotation> <xsd:documentation>Kredyt</xsd:documentation> </xsd:annotation> </xsd:enumeration> <xsd:enumeration value="6"> <xsd:annotation> <xsd:documentation>Przelew</xsd:documentation> </xsd:annotation> </xsd:enumeration> <xsd:enumeration value="7"> <xsd:annotation> <xsd:documentation>Mobilna</xsd:documentation> </xsd:annotation> </xsd:enumeration> </xsd:restriction> </xsd:simpleType> </pre>

simpleType TGLN

namespace	http://crd.gov.pl/wzor/2023/06/29/12648/		
type	restriction of xsd:token		
properties	base xsd:token		
used by	element TAdres/GLN		
facets	Kind	Value	Annotation
	minLength	1	
	maxLength	13	
annotation	documentation Typ Globalnego Numeru Lokalizacyjnego		
source	<pre><xsd:simpleType name="TGLN"> <xsd:annotation> <xsd:documentation>Typ Globalnego Numeru Lokalizacyjnego</xsd:documentation> </xsd:annotation> <xsd:restriction base="xsd:token"> <xsd:minLength value="1"/> <xsd:maxLength value="13"/> </xsd:restriction> </xsd:simpleType></pre>		

simpleType TGTU

namespace	http://crd.gov.pl/wzor/2023/06/29/12648/		
type	restriction of tns:TZnakowy		
properties	base tns:TZnakowy		
used by	elements Faktura/Fa/FaWiersz/GTU Faktura/Fa/Zamowienie/ZamowienieWiersz/GTUZ		
facets	Kind	Value	Annotation
	minLength	1	
	maxLength	256	
	enumeration	GTU_01	documentation Dostawa towarów, o których mowa w § 10 ust. 3 pkt 1 lit. a rozporządzenia w sprawie szczegółowego zakresu danych zawartych w deklaracjach podatkowych i w ewidencji w zakresie podatku od towarów i usług
	enumeration	GTU_02	documentation Dostawa towarów, o których mowa w § 10 ust. 3 pkt 1 lit. b rozporządzenia w sprawie szczegółowego zakresu danych zawartych w deklaracjach podatkowych i w ewidencji w zakresie podatku od towarów i usług
	enumeration	GTU_03	documentation Dostawa towarów, o których mowa w § 10 ust. 3 pkt 1 lit. c rozporządzenia w sprawie szczegółowego zakresu danych zawartych w deklaracjach podatkowych i w ewidencji w zakresie podatku od towarów i usług
	enumeration	GTU_04	documentation Dostawa towarów, o których mowa w § 10 ust. 3 pkt 1 lit. d rozporządzenia w sprawie szczegółowego zakresu danych zawartych w deklaracjach podatkowych i w ewidencji w zakresie podatku od towarów i usług
	enumeration	GTU_05	documentation Dostawa towarów, o których mowa w § 10 ust. 3 pkt 1 lit. e rozporządzenia w sprawie szczegółowego zakresu danych zawartych w deklaracjach podatkowych i w ewidencji w zakresie podatku od towarów i usług
	enumeration	GTU_06	documentation Dostawa towarów, o których mowa w § 10 ust. 3 pkt 1 lit. f rozporządzenia w sprawie szczegółowego zakresu danych zawartych w deklaracjach podatkowych i w ewidencji w zakresie podatku od towarów i usług
	enumeration	GTU_07	documentation Dostawa towarów, o których mowa w § 10 ust. 3 pkt 1 lit. g rozporządzenia w sprawie

	<p>enumeration GTU_08</p> <p>enumeration GTU_09</p> <p>enumeration GTU_10</p> <p>enumeration GTU_11</p> <p>enumeration GTU_12</p> <p>enumeration GTU_13</p>	<p>szczegółowego zakresu danych zawartych w deklaracjach podatkowych i w ewidencji w zakresie podatku od towarów i usług</p> <p>documentation Dostawa towarów, o których mowa w § 10 ust. 3 pkt 1 lit. h rozporządzenia w sprawie szczegółowego zakresu danych zawartych w deklaracjach podatkowych i w ewidencji w zakresie podatku od towarów i usług</p> <p>documentation Dostawa towarów, o których mowa w § 10 ust. 3 pkt 1 lit. i rozporządzenia w sprawie szczegółowego zakresu danych zawartych w deklaracjach podatkowych i w ewidencji w zakresie podatku od towarów i usług</p> <p>documentation Dostawa towarów, o których mowa w § 10 ust. 3 pkt 1 lit. j rozporządzenia w sprawie szczegółowego zakresu danych zawartych w deklaracjach podatkowych i w ewidencji w zakresie podatku od towarów i usług</p> <p>documentation Świadczenie usług, o których mowa w § 10 ust. 3 pkt 2 lit. a rozporządzenia w sprawie szczegółowego zakresu danych zawartych w deklaracjach podatkowych i w ewidencji w zakresie podatku od towarów i usług</p> <p>documentation Świadczenie usług, o których mowa w § 10 ust. 3 pkt 2 lit. b rozporządzenia w sprawie szczegółowego zakresu danych zawartych w deklaracjach podatkowych i w ewidencji w zakresie podatku od towarów i usług</p> <p>documentation Świadczenie usług, o których mowa w § 10 ust. 3 pkt 2 lit. c rozporządzenia w sprawie szczegółowego zakresu danych zawartych w deklaracjach podatkowych i w ewidencji w zakresie podatku od towarów i usług</p>
<p>annotation</p>	<p>documentation Oznaczenie dotyczące dostawy towarów i świadczenia usług</p>	
<p>source</p>	<pre> <xsd:simpleType name="TGTU"> <xsd:annotation> <xsd:documentation>Oznaczenie dotyczące dostawy towarów i świadczenia usług</xsd:documentation> </xsd:annotation> <xsd:restriction base="tns:TZnakowy"> <xsd:enumeration value="GTU_01"> <xsd:annotation> <xsd:documentation>Dostawa towarów, o których mowa w § 10 ust. 3 pkt 1 lit. a rozporządzenia w sprawie szczegółowego zakresu danych zawartych w deklaracjach podatkowych i w ewidencji w zakresie podatku od towarów i usług</xsd:documentation> </xsd:annotation> </xsd:enumeration> <xsd:enumeration value="GTU_02"> <xsd:annotation> <xsd:documentation>Dostawa towarów, o których mowa w § 10 ust. 3 pkt 1 lit. b rozporządzenia w sprawie szczegółowego zakresu danych zawartych w deklaracjach podatkowych i w ewidencji w zakresie podatku od towarów i usług</xsd:documentation> </xsd:annotation> </xsd:enumeration> <xsd:enumeration value="GTU_03"> <xsd:annotation> <xsd:documentation>Dostawa towarów, o których mowa w § 10 ust. 3 pkt 1 lit. c rozporządzenia w sprawie szczegółowego zakresu danych zawartych w deklaracjach podatkowych i w ewidencji w zakresie podatku od towarów i usług</xsd:documentation> </xsd:annotation> </xsd:enumeration> <xsd:enumeration value="GTU_04"> <xsd:annotation> <xsd:documentation>Dostawa towarów, o których mowa w § 10 ust. 3 pkt 1 lit. d rozporządzenia w sprawie szczegółowego zakresu danych zawartych w deklaracjach podatkowych i w ewidencji w zakresie podatku od towarów i usług</xsd:documentation> </xsd:annotation> </xsd:enumeration> </xsd:restriction> </xsd:simpleType> </pre>	

</xsd:enumeration>
<xsd:enumeration value="GTU_05">
<xsd:annotation>
<xsd:documentation>Dostawa towarów, o których mowa w § 10 ust. 3 pkt 1 lit. e rozporządzenia w sprawie szczegółowego zakresu danych zawartych w deklaracjach podatkowych i w ewidencji w zakresie podatku od towarów i usług</xsd:documentation>
</xsd:annotation>
</xsd:enumeration>
<xsd:enumeration value="GTU_06">
<xsd:annotation>
<xsd:documentation>Dostawa towarów, o których mowa w § 10 ust. 3 pkt 1 lit. f rozporządzenia w sprawie szczegółowego zakresu danych zawartych w deklaracjach podatkowych i w ewidencji w zakresie podatku od towarów i usług</xsd:documentation>
</xsd:annotation>
</xsd:enumeration>
<xsd:enumeration value="GTU_07">
<xsd:annotation>
<xsd:documentation>Dostawa towarów, o których mowa w § 10 ust. 3 pkt 1 lit. g rozporządzenia w sprawie szczegółowego zakresu danych zawartych w deklaracjach podatkowych i w ewidencji w zakresie podatku od towarów i usług</xsd:documentation>
</xsd:annotation>
</xsd:enumeration>
<xsd:enumeration value="GTU_08">
<xsd:annotation>
<xsd:documentation>Dostawa towarów, o których mowa w § 10 ust. 3 pkt 1 lit. h rozporządzenia w sprawie szczegółowego zakresu danych zawartych w deklaracjach podatkowych i w ewidencji w zakresie podatku od towarów i usług</xsd:documentation>
</xsd:annotation>
</xsd:enumeration>
<xsd:enumeration value="GTU_09">
<xsd:annotation>
<xsd:documentation>Dostawa towarów, o których mowa w § 10 ust. 3 pkt 1 lit. i rozporządzenia w sprawie szczegółowego zakresu danych zawartych w deklaracjach podatkowych i w ewidencji w zakresie podatku od towarów i usług</xsd:documentation>
</xsd:annotation>
</xsd:enumeration>
<xsd:enumeration value="GTU_10">
<xsd:annotation>
<xsd:documentation>Dostawa towarów, o których mowa w § 10 ust. 3 pkt 1 lit. j rozporządzenia w sprawie szczegółowego zakresu danych zawartych w deklaracjach podatkowych i w ewidencji w zakresie podatku od towarów i usług</xsd:documentation>
</xsd:annotation>
</xsd:enumeration>
<xsd:enumeration value="GTU_11">
<xsd:annotation>
<xsd:documentation>Świadczenie usług, o których mowa w § 10 ust. 3 pkt 2 lit. a rozporządzenia w sprawie szczegółowego zakresu danych zawartych w deklaracjach podatkowych i w ewidencji w zakresie podatku od towarów i usług</xsd:documentation>
</xsd:annotation>
</xsd:enumeration>
<xsd:enumeration value="GTU_12">
<xsd:annotation>
<xsd:documentation>Świadczenie usług, o których mowa w § 10 ust. 3 pkt 2 lit. b rozporządzenia w sprawie szczegółowego zakresu danych zawartych w deklaracjach podatkowych i w ewidencji w zakresie podatku od towarów i usług</xsd:documentation>
</xsd:annotation>

	<pre> </xsd:enumeration> <xsd:enumeration value="GTU_13"> <xsd:annotation> <xsd:documentation>Świadczenie usług, o których mowa w § 10 ust. 3 pkt 2 lit. c rozporządzenia w sprawie szczegółowego zakresu danych zawartych w deklaracjach podatkowych i w ewidencji w zakresie podatku od towarów i usług</xsd:documentation> </xsd:annotation> </xsd:enumeration> </xsd:restriction> </xsd:simpleType> </pre>
--	--

simpleType TIlosci

namespace	http://crd.gov.pl/wzor/2023/06/29/12648/												
type	restriction of xsd:decimal												
properties	base xsd:decimal												
used by	elements Faktura/Fa/WarunkiTransakcji/KursUmowny Faktura/Fa/FaWiersz/KursWaluty Faktura/Fa/KursWalutyZ Faktura/Fa/KursWalutyZK Faktura/Fa/ZaliczkaCzesciowa/KursWalutyZW Faktura/Fa/FaWiersz/P_8B Faktura/Fa/Zamowienie/ZamowienieWiersz/P_8BZ												
facets	<table border="1"> <thead> <tr> <th>Kind</th> <th>Value</th> <th>Annotation</th> </tr> </thead> <tbody> <tr> <td>totalDigits</td> <td>22</td> <td></td> </tr> <tr> <td>fractionDigits</td> <td>6</td> <td></td> </tr> <tr> <td>pattern</td> <td>-?([1-9]d{0,15} 0)(\.\d{1,6})?</td> <td></td> </tr> </tbody> </table>	Kind	Value	Annotation	totalDigits	22		fractionDigits	6		pattern	-?([1-9]d{0,15} 0)(\.\d{1,6})?	
Kind	Value	Annotation											
totalDigits	22												
fractionDigits	6												
pattern	-?([1-9]d{0,15} 0)(\.\d{1,6})?												
annotation	documentation Typ wykorzystywany do określenia ilości. Wartość numeryczna 22 znaki max, w tym 6 po przecinku												
source	<pre> <xsd:simpleType name="TIlosci"> <xsd:annotation> <xsd:documentation>Typ wykorzystywany do określenia ilości. Wartość numeryczna 22 znaki max, w tym 6 po przecinku</xsd:documentation> </xsd:annotation> <xsd:restriction base="xsd:decimal"> <xsd:totalDigits value="22"/> <xsd:fractionDigits value="6"/> <xsd:pattern value="-?([1-9]d{0,15} 0)(\.\d{1,6})?"/> </xsd:restriction> </xsd:simpleType> </pre>												

simpleType TKodFormularza

namespace	http://crd.gov.pl/wzor/2023/06/29/12648/						
type	restriction of xsd:string						
properties	base xsd:string						
used by	element TNaglowek/KodFormularza						
facets	<table border="1"> <thead> <tr> <th>Kind</th> <th>Value</th> <th>Annotation</th> </tr> </thead> <tbody> <tr> <td>enumeration</td> <td>FA</td> <td></td> </tr> </tbody> </table>	Kind	Value	Annotation	enumeration	FA	
Kind	Value	Annotation					
enumeration	FA						
annotation	documentation Symbol wzoru formularza						
source	<pre> <xsd:simpleType name="TKodFormularza"> <xsd:annotation> <xsd:documentation>Symbol wzoru formularza</xsd:documentation> </xsd:annotation> </pre>						

```

<xsd:restriction base="xsd:string">
  <xsd:enumeration value="FA"/>
</xsd:restriction>
</xsd:simpleType>

```

simpleType TKodWaluty

namespace	http://crd.gov.pl/wzor/2023/06/29/12648/		
type	restriction of xsd:normalizedString		
properties	base xsd:normalizedString		
used by	elements Faktura/Fa/KodWaluty Faktura/Fa/WarunkiTransakcji/WalutaUmowna		
facets	Kind	Value	Annotation
	enumeration	AED	documentation DIRHAM ZEA
	enumeration	AFN	documentation AFGANI
	enumeration	ALL	documentation LEK
	enumeration	AMD	documentation DRAM
	enumeration	ANG	documentation GULDEN ANTYLI HOLENDERSKICH
	enumeration	AOA	documentation KWANZA
	enumeration	ARS	documentation PESO ARGENTYŃSKIE
	enumeration	AUD	documentation DOLAR AUSTRALIJSKI
	enumeration	AWG	documentation GULDEN ARUBAŃSKI
	enumeration	AZN	documentation MANAT AZERBEJDŹAŃSKI
	enumeration	BAM	documentation MARKA ZAMIENNA
	enumeration	BBD	documentation DOLAR BARBADOSKI
	enumeration	BDT	documentation TAKA
	enumeration	BGN	documentation LEW
	enumeration	BHD	documentation DINAR BAHRAJSKI
	enumeration	BIF	documentation FRANK BURUNDYJSKI
	enumeration	BMD	documentation DOLAR BERMUDZKI
	enumeration	BND	documentation DOLAR BRUNEJSKI
	enumeration	BOB	documentation BOLIWIANO
	enumeration	BOV	documentation BOLIWIANO MVDOL
	enumeration	BRL	documentation REAL
	enumeration	BSD	documentation DOLAR BAHAMSKI
	enumeration	BTN	documentation NGULTRUM
	enumeration	BWP	documentation PULA
	enumeration	BYN	documentation RUBEL BIAŁORUSKI
	enumeration	BZD	documentation DOLAR BELIZEŃSKI

enumeration	CAD	documentation DOLAR KANADYJSKI
enumeration	CDF	documentation FRANK KONGIJSKI
enumeration	CHE	documentation FRANK SZWAJCARSKI VIR EURO
enumeration	CHF	documentation FRANK SZWAJCARSKI
enumeration	CHW	documentation FRANK SZWAJCARSKI VIR FRANK
enumeration	CLF	documentation JEDNOSTKA ROZLICZENIOWA CHILIJSKA
enumeration	CLP	documentation PESO CHILIJSKIE
enumeration	CNY	documentation YUAN RENMINBI
enumeration	COP	documentation PESO KOLUMBIJSKIE
enumeration	COU	documentation UNIDAD DE VALOR REAL KOLUMBIJSKIE
enumeration	CRC	documentation COLON KOSTARYKAŃSKI
enumeration	CUC	documentation PESO WYMIENIALNE
enumeration	CUP	documentation PESO KUBAŃSKIE
enumeration	CVE	documentation ESCUDO REPUBLIKI ZIELONEGO PRZYLĄDKA
enumeration	CZK	documentation KORONA CZESKA
enumeration	DJF	documentation FRANK DŻIBUTI
enumeration	DKK	documentation KORONA DUŃSKA
enumeration	DOP	documentation PESO DOMINIKAŃSKIE
enumeration	DZD	documentation DINAR ALGIERSKI
enumeration	EGP	documentation FUNT EGIPSKI
enumeration	ERN	documentation NAKFA
enumeration	ETB	documentation BIRR
enumeration	EUR	documentation EURO
enumeration	FJD	documentation DOLAR FIDŻI
enumeration	FKP	documentation FUNT FALKLANDZKI
enumeration	GBP	documentation FUNT SZTERLING
enumeration	GEL	documentation LARI
enumeration	GGP	documentation FUNT GUERNSEY
enumeration	GHS	documentation GHANA CEDI
enumeration	GIP	documentation FUNT GIBRALTARSKI
enumeration	GMD	documentation DALASI
enumeration	GNF	documentation FRANK GWINEJSKI
enumeration	GTQ	documentation QUETZAL
enumeration	GYD	documentation DOLAR GUJAŃSKI
enumeration	HKD	documentation DOLAR HONGKONGU

	enumeration	HNL	documentation LEMPIRA
	enumeration	HRK	documentation KUNA
	enumeration	HTG	documentation GOURDE
	enumeration	HUF	documentation FORINT
	enumeration	IDR	documentation RUPIA INDONEZYJSKA
	enumeration	ILS	documentation SZEKEL
	enumeration	IMP	documentation FUNT MANX
	enumeration	INR	documentation RUPIA INDYJSKA
	enumeration	IQD	documentation DINAR IRACKI
	enumeration	IRR	documentation RIAL IRAŃSKI
	enumeration	ISK	documentation KORONA ISLANDZKA
	enumeration	JEP	documentation FUNT JERSEY
	enumeration	JMD	documentation DOLAR JAMAJSKI
	enumeration	JOD	documentation DINAR JORDAŃSKI
	enumeration	JPY	documentation JEN
	enumeration	KES	documentation SZYLING KENIJSKI
	enumeration	KGS	documentation SOM
	enumeration	KHR	documentation RIEL
	enumeration	KMF	documentation FRANK KOMORÓW
	enumeration	KPW	documentation WON PÓLNOCNO-KOREAŃSKI
	enumeration	KRW	documentation WON POŁUDNIOWO-KOREAŃSKI
	enumeration	KWD	documentation DINAR KUWEJCKI
	enumeration	KYD	documentation DOLAR KAJMAŃSKI
	enumeration	KZT	documentation TENGE
	enumeration	LAK	documentation KIP
	enumeration	LBP	documentation FUNT LIBAŃSKI
	enumeration	LKR	documentation RUPIA LANKIJSKA
	enumeration	LRD	documentation DOLAR LIBERYJSKI
	enumeration	LSL	documentation LOTI
	enumeration	LYD	documentation DINAR LIBIJSKI
	enumeration	MAD	documentation DIRHAM MAROKAŃSKI
	enumeration	MDL	documentation LEJ MOŁDAWII
	enumeration	MGA	documentation ARIARY
	enumeration	MKD	documentation DENAR
	enumeration	MMK	documentation KYAT

enumeration	MNT	documentation TUGRIK
enumeration	MOP	documentation PATACA
enumeration	MRU	documentation OUGUIYA
enumeration	MUR	documentation RUPIA MAURITIUSU
enumeration	MVR	documentation RUPIA MALEDIWSKA
enumeration	MWK	documentation KWACHA MALAWIJSKA
enumeration	MXN	documentation PESO MEKSYKAŃSKIE
enumeration	MXV	documentation UNIDAD DE INVERSION (UDI) MEKSYKAŃSKIE
enumeration	MYR	documentation RINGGIT
enumeration	MZN	documentation METICAL
enumeration	NAD	documentation DOLAR NAMIBIJSKI
enumeration	NGN	documentation NAIRA
enumeration	NIO	documentation CORDOBA ORO
enumeration	NOK	documentation KORONA NORWESKA
enumeration	NPR	documentation RUPIA NEPAŁSKA
enumeration	NZD	documentation DOLAR NOWOZELANDZKI
enumeration	OMR	documentation RIAL OMAŃSKI
enumeration	PAB	documentation BALBOA
enumeration	PEN	documentation SOL
enumeration	PGK	documentation KINA
enumeration	PHP	documentation PESO FILIPIŃSKIE
enumeration	PKR	documentation RUPIA PAKISTAŃSKA
enumeration	PLN	documentation ZŁOTY
enumeration	PYG	documentation GUARANI
enumeration	QAR	documentation RIAL KATARSKI
enumeration	RON	documentation LEJ RUMUŃSKI
enumeration	RSD	documentation DINAR SERBSKI
enumeration	RUB	documentation RUBEL ROSYJSKI
enumeration	RWF	documentation FRANK RWANDYJSKI
enumeration	SAR	documentation RIAL SAUDYJSKI
enumeration	SBD	documentation DOLAR WYSP SALOMONA
enumeration	SCR	documentation RUPIA SESZELSKA
enumeration	SDG	documentation FUNT SUDAŃSKI
enumeration	SEK	documentation KORONA SZWEDZKA
enumeration	SGD	documentation DOLAR SINGAPURSKI

enumeration	SHP	documentation FUNT ŚWIĘTEJ HELENY (ŚWIĘTA HELENA I WYSPA WNIEBOWSTĄPIENIA)
enumeration	SLL	documentation LEONE
enumeration	SOS	documentation SZYLING SOMALIJSKI
enumeration	SRD	documentation DOLAR SURINAMSKI
enumeration	SSP	documentation FUNT POŁUDNIOWOSUDAŃSKI
enumeration	STN	documentation DOBRA
enumeration	SVC	documentation COLON SALWADORSKI (SV1)
enumeration	SYP	documentation FUNT SYRYJSKI
enumeration	SZL	documentation LILANGENI
enumeration	THB	documentation BAT
enumeration	TJS	documentation SOMONI
enumeration	TMT	documentation MANAT TURKMEŃSKI
enumeration	TND	documentation DINAR TUNEZYJSKI
enumeration	TOP	documentation PAANGA
enumeration	TRY	documentation LIRA TURECKA
enumeration	TTD	documentation DOLAR TRYNIDADU I TOBAGO
enumeration	TWD	documentation NOWY DOLAR TAJWAŃSKI
enumeration	TZS	documentation SZYLING TANZAŃSKI
enumeration	UAH	documentation HRYWNA
enumeration	UGX	documentation SZYLING UGANDYJSKI
enumeration	USD	documentation DOLAR AMERYKAŃSKI
enumeration	USN	documentation DOLAR AMERYKAŃSKI (NEXT DAY)
enumeration	UYI	documentation PESO EN UNIDADES INDEXADAS URUGWAJSKIE
enumeration	UYU	documentation PESO URUGWAJSKIE
enumeration	UYW	documentation PESO EN UNIDADES INDEXADAS URUGWAJSKIE
enumeration	UZS	documentation SUM
enumeration	VES	documentation BOLIWAR SOBERANO
enumeration	VND	documentation DONG
enumeration	VUV	documentation VATU
enumeration	WST	documentation TALA
enumeration	XAF	documentation FRANK CFA (BEAC)
enumeration	XAG	documentation SREBRO
enumeration	XAU	documentation ZŁOTO
enumeration	XBA	documentation BOND MARKETS UNIT EUROPEAN COMPOSITE UNIT (EURCO)
enumeration	XBB	documentation BOND MARKETS UNIT EUROPEAN MONETARY UNIT (E.M.U.-6)

	<p>enumeration XBC documentation BOND MARKETS UNIT EUROPEAN UNIT OF ACCOUNT 9 (E.U.A.-9)</p> <p>enumeration XBD documentation BOND MARKETS UNIT EUROPEAN UNIT OF ACCOUNT 17 (E.U.A.-17)</p> <p>enumeration XCD documentation DOLAR WSCHODNIO-KARAIBSKI</p> <p>enumeration XDR documentation SDR MIĘDZYNARODOWY FUNDUSZ WALUTOWY</p> <p>enumeration XOF documentation FRANK CFA (BCEAO)</p> <p>enumeration XPD documentation PALLAD</p> <p>enumeration XPF documentation FRANK CFP</p> <p>enumeration XPT documentation PLATYNA</p> <p>enumeration XSU documentation SUCRE SISTEMA UNITARIO DE COMPENSACION REGIONAL DE PAGOS SUCRE</p> <p>enumeration XUA documentation ADB UNIT OF ACCOUNT MEMBER COUNTRIES OF THE AFRICAN DEVELOPMENT BANK GROUP</p> <p>enumeration XXX documentation BRAK WALUTY</p> <p>enumeration YER documentation RIAL JEMEŃSKI</p> <p>enumeration ZAR documentation RAND</p> <p>enumeration ZMW documentation KWACHA ZAMBIJSKA</p> <p>enumeration ZWL documentation DOLAR ZIMBABWE</p>
annotation	documentation Słownik kodów walut
source	<pre> <xsd:simpleType name="TKodWaluty"> <xsd:annotation> <xsd:documentation>Słownik kodów walut</xsd:documentation> </xsd:annotation> <xsd:restriction base="xsd:normalizedString"> <xsd:enumeration value="AED"> <xsd:annotation> <xsd:documentation>DIRHAM ZEA</xsd:documentation> </xsd:annotation> </xsd:enumeration> <xsd:enumeration value="AFN"> <xsd:annotation> <xsd:documentation>AFGANI</xsd:documentation> </xsd:annotation> </xsd:enumeration> <xsd:enumeration value="ALL"> <xsd:annotation> <xsd:documentation>LEK</xsd:documentation> </xsd:annotation> </xsd:enumeration> <xsd:enumeration value="AMD"> <xsd:annotation> <xsd:documentation>DRAM</xsd:documentation> </xsd:annotation> </xsd:enumeration> <xsd:enumeration value="ANG"> <xsd:annotation> <xsd:documentation>GULDEN ANTyli HOLENDERSKICH</xsd:documentation> </xsd:annotation> </xsd:enumeration> </xsd:restriction> </xsd:simpleType> </pre>

```
</xsd:enumeration>
<xsd:enumeration value="AOA">
  <xsd:annotation>
    <xsd:documentation>KWANZA</xsd:documentation>
  </xsd:annotation>
</xsd:enumeration>
<xsd:enumeration value="ARS">
  <xsd:annotation>
    <xsd:documentation>PESO ARGENTYŃSKIE</xsd:documentation>
  </xsd:annotation>
</xsd:enumeration>
<xsd:enumeration value="AUD">
  <xsd:annotation>
    <xsd:documentation>DOLAR AUSTRALIJSKI</xsd:documentation>
  </xsd:annotation>
</xsd:enumeration>
<xsd:enumeration value="AWG">
  <xsd:annotation>
    <xsd:documentation>GULDEN ARUBAŃSKI</xsd:documentation>
  </xsd:annotation>
</xsd:enumeration>
<xsd:enumeration value="AZN">
  <xsd:annotation>
    <xsd:documentation>MANAT AZERBEJDŹAŃSKI</xsd:documentation>
  </xsd:annotation>
</xsd:enumeration>
<xsd:enumeration value="BAM">
  <xsd:annotation>
    <xsd:documentation>MARKA ZAMIENNA</xsd:documentation>
  </xsd:annotation>
</xsd:enumeration>
<xsd:enumeration value="BBD">
  <xsd:annotation>
    <xsd:documentation>DOLAR BARBADOSKI</xsd:documentation>
  </xsd:annotation>
</xsd:enumeration>
<xsd:enumeration value="BDT">
  <xsd:annotation>
    <xsd:documentation>TAKA</xsd:documentation>
  </xsd:annotation>
</xsd:enumeration>
<xsd:enumeration value="BGN">
  <xsd:annotation>
    <xsd:documentation>LEW</xsd:documentation>
  </xsd:annotation>
</xsd:enumeration>
<xsd:enumeration value="BHD">
  <xsd:annotation>
    <xsd:documentation>DINAR BAHRAJSKI</xsd:documentation>
  </xsd:annotation>
</xsd:enumeration>
<xsd:enumeration value="BIF">
  <xsd:annotation>
    <xsd:documentation>FRANK BURUNDYJSKI</xsd:documentation>
  </xsd:annotation>
</xsd:enumeration>
```

```
<xsd:enumeration value="BMD">
  <xsd:annotation>
    <xsd:documentation>DOLAR BERMUDZKI</xsd:documentation>
  </xsd:annotation>
</xsd:enumeration>
<xsd:enumeration value="BND">
  <xsd:annotation>
    <xsd:documentation>DOLAR BRUNEJSKI</xsd:documentation>
  </xsd:annotation>
</xsd:enumeration>
<xsd:enumeration value="BOB">
  <xsd:annotation>
    <xsd:documentation>BOLIWIANO</xsd:documentation>
  </xsd:annotation>
</xsd:enumeration>
<xsd:enumeration value="BOV">
  <xsd:annotation>
    <xsd:documentation>BOLIWIANO MVDOL</xsd:documentation>
  </xsd:annotation>
</xsd:enumeration>
<xsd:enumeration value="BRL">
  <xsd:annotation>
    <xsd:documentation>REAL</xsd:documentation>
  </xsd:annotation>
</xsd:enumeration>
<xsd:enumeration value="BSD">
  <xsd:annotation>
    <xsd:documentation>DOLAR BAHAMSKI</xsd:documentation>
  </xsd:annotation>
</xsd:enumeration>
<xsd:enumeration value="BTN">
  <xsd:annotation>
    <xsd:documentation>NGULTRUM</xsd:documentation>
  </xsd:annotation>
</xsd:enumeration>
<xsd:enumeration value="BWP">
  <xsd:annotation>
    <xsd:documentation>PULA</xsd:documentation>
  </xsd:annotation>
</xsd:enumeration>
<xsd:enumeration value="BYN">
  <xsd:annotation>
    <xsd:documentation>RUBEL BIAŁORUSKI</xsd:documentation>
  </xsd:annotation>
</xsd:enumeration>
<xsd:enumeration value="BZD">
  <xsd:annotation>
    <xsd:documentation>DOLAR BELIZEŃSKI</xsd:documentation>
  </xsd:annotation>
</xsd:enumeration>
<xsd:enumeration value="CAD">
  <xsd:annotation>
    <xsd:documentation>DOLAR KANADYJSKI</xsd:documentation>
  </xsd:annotation>
</xsd:enumeration>
<xsd:enumeration value="CDF">
```

```
<xsd:annotation>
  <xsd:documentation>FRANK KONGIJSKI</xsd:documentation>
</xsd:annotation>
</xsd:enumeration>
<xsd:enumeration value="CHE">
  <xsd:annotation>
    <xsd:documentation>FRANK SZWAJCARSKI VIR EURO</xsd:documentation>
  </xsd:annotation>
</xsd:enumeration>
<xsd:enumeration value="CHF">
  <xsd:annotation>
    <xsd:documentation>FRANK SZWAJCARSKI</xsd:documentation>
  </xsd:annotation>
</xsd:enumeration>
<xsd:enumeration value="CHW">
  <xsd:annotation>
    <xsd:documentation>FRANK SZWAJCARSKI VIR FRANK</xsd:documentation>
  </xsd:annotation>
</xsd:enumeration>
<xsd:enumeration value="CLF">
  <xsd:annotation>
    <xsd:documentation>JEDNOSTKA ROZLICZENIOWA CHILIJSKA</xsd:documentation>
  </xsd:annotation>
</xsd:enumeration>
<xsd:enumeration value="CLP">
  <xsd:annotation>
    <xsd:documentation>PESO CHILIJSKIE</xsd:documentation>
  </xsd:annotation>
</xsd:enumeration>
<xsd:enumeration value="CNY">
  <xsd:annotation>
    <xsd:documentation>YUAN RENMINBI</xsd:documentation>
  </xsd:annotation>
</xsd:enumeration>
<xsd:enumeration value="COP">
  <xsd:annotation>
    <xsd:documentation>PESO KOLUMBIJSKIE</xsd:documentation>
  </xsd:annotation>
</xsd:enumeration>
<xsd:enumeration value="COU">
  <xsd:annotation>
    <xsd:documentation>UNIDAD DE VALOR REAL KOLUMBILSKIE</xsd:documentation>
  </xsd:annotation>
</xsd:enumeration>
<xsd:enumeration value="CRC">
  <xsd:annotation>
    <xsd:documentation>COLON KOSTARYKAŃSKI</xsd:documentation>
  </xsd:annotation>
</xsd:enumeration>
<xsd:enumeration value="CUC">
  <xsd:annotation>
    <xsd:documentation>PESO WYMIENIALNE</xsd:documentation>
  </xsd:annotation>
</xsd:enumeration>
<xsd:enumeration value="CUP">
  <xsd:annotation>
```

```
<xsd:documentation>PESO KUBAŃSKIE</xsd:documentation>
</xsd:annotation>
</xsd:enumeration>
<xsd:enumeration value="CVE">
  <xsd:annotation>
    <xsd:documentation>ESCUDO REPUBLIKI ZIELONEGO
PRZYŁĄDKA</xsd:documentation>
  </xsd:annotation>
</xsd:enumeration>
<xsd:enumeration value="CZK">
  <xsd:annotation>
    <xsd:documentation>KORONA CZESKA</xsd:documentation>
  </xsd:annotation>
</xsd:enumeration>
<xsd:enumeration value="DJF">
  <xsd:annotation>
    <xsd:documentation>FRANK DŻIBUTI</xsd:documentation>
  </xsd:annotation>
</xsd:enumeration>
<xsd:enumeration value="DKK">
  <xsd:annotation>
    <xsd:documentation>KORONA DUŃSKA</xsd:documentation>
  </xsd:annotation>
</xsd:enumeration>
<xsd:enumeration value="DOP">
  <xsd:annotation>
    <xsd:documentation>PESO DOMINIKAŃSKIE</xsd:documentation>
  </xsd:annotation>
</xsd:enumeration>
<xsd:enumeration value="DZD">
  <xsd:annotation>
    <xsd:documentation>DINAR ALGIERSKI</xsd:documentation>
  </xsd:annotation>
</xsd:enumeration>
<xsd:enumeration value="EGP">
  <xsd:annotation>
    <xsd:documentation>FUNT EGIPSKI</xsd:documentation>
  </xsd:annotation>
</xsd:enumeration>
<xsd:enumeration value="ERN">
  <xsd:annotation>
    <xsd:documentation>NAKFA</xsd:documentation>
  </xsd:annotation>
</xsd:enumeration>
<xsd:enumeration value="ETB">
  <xsd:annotation>
    <xsd:documentation>BIRR</xsd:documentation>
  </xsd:annotation>
</xsd:enumeration>
<xsd:enumeration value="EUR">
  <xsd:annotation>
    <xsd:documentation>EURO</xsd:documentation>
  </xsd:annotation>
</xsd:enumeration>
<xsd:enumeration value="FJD">
  <xsd:annotation>
```

```
<xsd:documentation>DOLAR FIDŽI</xsd:documentation>
</xsd:annotation>
</xsd:enumeration>
<xsd:enumeration value="FKP">
  <xsd:annotation>
    <xsd:documentation>FUNT FALKLANDZKI</xsd:documentation>
  </xsd:annotation>
</xsd:enumeration>
<xsd:enumeration value="GBP">
  <xsd:annotation>
    <xsd:documentation>FUNT SZTERLING</xsd:documentation>
  </xsd:annotation>
</xsd:enumeration>
<xsd:enumeration value="GEL">
  <xsd:annotation>
    <xsd:documentation>LARI</xsd:documentation>
  </xsd:annotation>
</xsd:enumeration>
<xsd:enumeration value="GGP">
  <xsd:annotation>
    <xsd:documentation>FUNT GUERNSEY</xsd:documentation>
  </xsd:annotation>
</xsd:enumeration>
<xsd:enumeration value="GHS">
  <xsd:annotation>
    <xsd:documentation>GHANA CEDI</xsd:documentation>
  </xsd:annotation>
</xsd:enumeration>
<xsd:enumeration value="GIP">
  <xsd:annotation>
    <xsd:documentation>FUNT GIBRALTARSKI</xsd:documentation>
  </xsd:annotation>
</xsd:enumeration>
<xsd:enumeration value="GMD">
  <xsd:annotation>
    <xsd:documentation>DALASI</xsd:documentation>
  </xsd:annotation>
</xsd:enumeration>
<xsd:enumeration value="GNF">
  <xsd:annotation>
    <xsd:documentation>FRANK GWINEJSKI</xsd:documentation>
  </xsd:annotation>
</xsd:enumeration>
<xsd:enumeration value="GTQ">
  <xsd:annotation>
    <xsd:documentation>QUETZAL</xsd:documentation>
  </xsd:annotation>
</xsd:enumeration>
<xsd:enumeration value="GYD">
  <xsd:annotation>
    <xsd:documentation>DOLAR GUJAŃSKI</xsd:documentation>
  </xsd:annotation>
</xsd:enumeration>
<xsd:enumeration value="HKD">
  <xsd:annotation>
    <xsd:documentation>DOLAR HONGKONGU</xsd:documentation>
  </xsd:annotation>
</xsd:enumeration>
```

```
</xsd:annotation>
</xsd:enumeration>
<xsd:enumeration value="HNL">
  <xsd:annotation>
    <xsd:documentation>LEMPIRA</xsd:documentation>
  </xsd:annotation>
</xsd:enumeration>
<xsd:enumeration value="HRK">
  <xsd:annotation>
    <xsd:documentation>KUNA</xsd:documentation>
  </xsd:annotation>
</xsd:enumeration>
<xsd:enumeration value="HTG">
  <xsd:annotation>
    <xsd:documentation>GOURDE</xsd:documentation>
  </xsd:annotation>
</xsd:enumeration>
<xsd:enumeration value="HUF">
  <xsd:annotation>
    <xsd:documentation>FORINT</xsd:documentation>
  </xsd:annotation>
</xsd:enumeration>
<xsd:enumeration value="IDR">
  <xsd:annotation>
    <xsd:documentation>RUPIA INDONEZYJSKA</xsd:documentation>
  </xsd:annotation>
</xsd:enumeration>
<xsd:enumeration value="ILS">
  <xsd:annotation>
    <xsd:documentation>SZEKEL</xsd:documentation>
  </xsd:annotation>
</xsd:enumeration>
<xsd:enumeration value="IMP">
  <xsd:annotation>
    <xsd:documentation>FUNT MANX</xsd:documentation>
  </xsd:annotation>
</xsd:enumeration>
<xsd:enumeration value="INR">
  <xsd:annotation>
    <xsd:documentation>RUPIA INDYJSKA</xsd:documentation>
  </xsd:annotation>
</xsd:enumeration>
<xsd:enumeration value="IQD">
  <xsd:annotation>
    <xsd:documentation>DINAR IRACKI</xsd:documentation>
  </xsd:annotation>
</xsd:enumeration>
<xsd:enumeration value="IRR">
  <xsd:annotation>
    <xsd:documentation>RIAL IRANŃSKI</xsd:documentation>
  </xsd:annotation>
</xsd:enumeration>
<xsd:enumeration value="ISK">
  <xsd:annotation>
    <xsd:documentation>KORONA ISLANDZKA</xsd:documentation>
  </xsd:annotation>
</xsd:annotation>
```

```
</xsd:enumeration>
<xsd:enumeration value="JEP">
  <xsd:annotation>
    <xsd:documentation>FUNT JERSEY</xsd:documentation>
  </xsd:annotation>
</xsd:enumeration>
<xsd:enumeration value="JMD">
  <xsd:annotation>
    <xsd:documentation>DOLAR JAMAJSKI</xsd:documentation>
  </xsd:annotation>
</xsd:enumeration>
<xsd:enumeration value="JOD">
  <xsd:annotation>
    <xsd:documentation>DINAR JORDAŃSKI</xsd:documentation>
  </xsd:annotation>
</xsd:enumeration>
<xsd:enumeration value="JPY">
  <xsd:annotation>
    <xsd:documentation>JEN</xsd:documentation>
  </xsd:annotation>
</xsd:enumeration>
<xsd:enumeration value="KES">
  <xsd:annotation>
    <xsd:documentation>SZYLING KENIJSKI</xsd:documentation>
  </xsd:annotation>
</xsd:enumeration>
<xsd:enumeration value="KGS">
  <xsd:annotation>
    <xsd:documentation>SOM</xsd:documentation>
  </xsd:annotation>
</xsd:enumeration>
<xsd:enumeration value="KHR">
  <xsd:annotation>
    <xsd:documentation>RIEL</xsd:documentation>
  </xsd:annotation>
</xsd:enumeration>
<xsd:enumeration value="KMF">
  <xsd:annotation>
    <xsd:documentation>FRANK KOMORÓW</xsd:documentation>
  </xsd:annotation>
</xsd:enumeration>
<xsd:enumeration value="KPW">
  <xsd:annotation>
    <xsd:documentation>WON PÓŁNOCNO-KOREAŃSKI</xsd:documentation>
  </xsd:annotation>
</xsd:enumeration>
<xsd:enumeration value="KRW">
  <xsd:annotation>
    <xsd:documentation>WON POŁUDNIOWO-KOREAŃSKI</xsd:documentation>
  </xsd:annotation>
</xsd:enumeration>
<xsd:enumeration value="KWD">
  <xsd:annotation>
    <xsd:documentation>DINAR KUWEJCKI</xsd:documentation>
  </xsd:annotation>
</xsd:enumeration>
```



```
<xsd:enumeration value="KYD">
  <xsd:annotation>
    <xsd:documentation>DOLAR KAJMAŃSKI</xsd:documentation>
  </xsd:annotation>
</xsd:enumeration>
<xsd:enumeration value="KZT">
  <xsd:annotation>
    <xsd:documentation>TENGE</xsd:documentation>
  </xsd:annotation>
</xsd:enumeration>
<xsd:enumeration value="LAK">
  <xsd:annotation>
    <xsd:documentation>KIP</xsd:documentation>
  </xsd:annotation>
</xsd:enumeration>
<xsd:enumeration value="LBP">
  <xsd:annotation>
    <xsd:documentation>FUNT LIBAŃSKI</xsd:documentation>
  </xsd:annotation>
</xsd:enumeration>
<xsd:enumeration value="LKR">
  <xsd:annotation>
    <xsd:documentation>RUPIA LANKIJSKA</xsd:documentation>
  </xsd:annotation>
</xsd:enumeration>
<xsd:enumeration value="LRD">
  <xsd:annotation>
    <xsd:documentation>DOLAR LIBERYJSKI</xsd:documentation>
  </xsd:annotation>
</xsd:enumeration>
<xsd:enumeration value="LSL">
  <xsd:annotation>
    <xsd:documentation>LOTI</xsd:documentation>
  </xsd:annotation>
</xsd:enumeration>
<xsd:enumeration value="LYD">
  <xsd:annotation>
    <xsd:documentation>DINAR LIBIJSKI</xsd:documentation>
  </xsd:annotation>
</xsd:enumeration>
<xsd:enumeration value="MAD">
  <xsd:annotation>
    <xsd:documentation>DIRHAM MAROKAŃSKI</xsd:documentation>
  </xsd:annotation>
</xsd:enumeration>
<xsd:enumeration value="MDL">
  <xsd:annotation>
    <xsd:documentation>LEJ MOŁDAWII</xsd:documentation>
  </xsd:annotation>
</xsd:enumeration>
<xsd:enumeration value="MGA">
  <xsd:annotation>
    <xsd:documentation>ARIARY</xsd:documentation>
  </xsd:annotation>
</xsd:enumeration>
<xsd:enumeration value="MKD">
```

```
<xsd:annotation>
  <xsd:documentation>DENAR</xsd:documentation>
</xsd:annotation>
</xsd:enumeration>
<xsd:enumeration value="MMK">
  <xsd:annotation>
    <xsd:documentation>KYAT</xsd:documentation>
  </xsd:annotation>
</xsd:enumeration>
<xsd:enumeration value="MNT">
  <xsd:annotation>
    <xsd:documentation>TUGRIK</xsd:documentation>
  </xsd:annotation>
</xsd:enumeration>
<xsd:enumeration value="MOP">
  <xsd:annotation>
    <xsd:documentation>PATACA</xsd:documentation>
  </xsd:annotation>
</xsd:enumeration>
<xsd:enumeration value="MRU">
  <xsd:annotation>
    <xsd:documentation>OUGUIYA</xsd:documentation>
  </xsd:annotation>
</xsd:enumeration>
<xsd:enumeration value="MUR">
  <xsd:annotation>
    <xsd:documentation>RUPIA MAURITIUSU</xsd:documentation>
  </xsd:annotation>
</xsd:enumeration>
<xsd:enumeration value="MVR">
  <xsd:annotation>
    <xsd:documentation>RUPIA MALEDIWSKA</xsd:documentation>
  </xsd:annotation>
</xsd:enumeration>
<xsd:enumeration value="MWK">
  <xsd:annotation>
    <xsd:documentation>KWACHA MALAWIJSKA</xsd:documentation>
  </xsd:annotation>
</xsd:enumeration>
<xsd:enumeration value="MXN">
  <xsd:annotation>
    <xsd:documentation>PESO MEKSYKAŃSKIE</xsd:documentation>
  </xsd:annotation>
</xsd:enumeration>
<xsd:enumeration value="MXV">
  <xsd:annotation>
    <xsd:documentation>UNIDAD DE INVERSION (UDI)
MEKSYKAŃSKIE</xsd:documentation>
  </xsd:annotation>
</xsd:enumeration>
<xsd:enumeration value="MYR">
  <xsd:annotation>
    <xsd:documentation>RINGGIT</xsd:documentation>
  </xsd:annotation>
</xsd:enumeration>
<xsd:enumeration value="MZN">
```

```
<xsd:annotation>
  <xsd:documentation>METICAL</xsd:documentation>
</xsd:annotation>
</xsd:enumeration>
<xsd:enumeration value="NAD">
  <xsd:annotation>
    <xsd:documentation>DOLAR NAMIBIJSKI</xsd:documentation>
  </xsd:annotation>
</xsd:enumeration>
<xsd:enumeration value="NGN">
  <xsd:annotation>
    <xsd:documentation>NAIRA</xsd:documentation>
  </xsd:annotation>
</xsd:enumeration>
<xsd:enumeration value="NIO">
  <xsd:annotation>
    <xsd:documentation>CORDOBA ORO</xsd:documentation>
  </xsd:annotation>
</xsd:enumeration>
<xsd:enumeration value="NOK">
  <xsd:annotation>
    <xsd:documentation>KORONA NORWESKA</xsd:documentation>
  </xsd:annotation>
</xsd:enumeration>
<xsd:enumeration value="NPR">
  <xsd:annotation>
    <xsd:documentation>RUPIA NEPALSKA</xsd:documentation>
  </xsd:annotation>
</xsd:enumeration>
<xsd:enumeration value="NZD">
  <xsd:annotation>
    <xsd:documentation>DOLAR NOWOZELANDZKI</xsd:documentation>
  </xsd:annotation>
</xsd:enumeration>
<xsd:enumeration value="OMR">
  <xsd:annotation>
    <xsd:documentation>RIAL OMAŃSKI</xsd:documentation>
  </xsd:annotation>
</xsd:enumeration>
<xsd:enumeration value="PAB">
  <xsd:annotation>
    <xsd:documentation>BALBOA</xsd:documentation>
  </xsd:annotation>
</xsd:enumeration>
<xsd:enumeration value="PEN">
  <xsd:annotation>
    <xsd:documentation>SOL</xsd:documentation>
  </xsd:annotation>
</xsd:enumeration>
<xsd:enumeration value="PGK">
  <xsd:annotation>
    <xsd:documentation>KINA</xsd:documentation>
  </xsd:annotation>
</xsd:enumeration>
<xsd:enumeration value="PHP">
  <xsd:annotation>
```

```
<xsd:documentation>PESO FILIPIŃSKIE</xsd:documentation>
</xsd:annotation>
</xsd:enumeration>
<xsd:enumeration value="PKR">
  <xsd:annotation>
    <xsd:documentation>RUPIA PAKISTAŃSKA</xsd:documentation>
  </xsd:annotation>
</xsd:enumeration>
<xsd:enumeration value="PLN">
  <xsd:annotation>
    <xsd:documentation>ZŁOTY</xsd:documentation>
  </xsd:annotation>
</xsd:enumeration>
<xsd:enumeration value="PYG">
  <xsd:annotation>
    <xsd:documentation>GUARANI</xsd:documentation>
  </xsd:annotation>
</xsd:enumeration>
<xsd:enumeration value="QAR">
  <xsd:annotation>
    <xsd:documentation>RIAL KATARSKI</xsd:documentation>
  </xsd:annotation>
</xsd:enumeration>
<xsd:enumeration value="RON">
  <xsd:annotation>
    <xsd:documentation>LEJ RUMUŃSKI</xsd:documentation>
  </xsd:annotation>
</xsd:enumeration>
<xsd:enumeration value="RSD">
  <xsd:annotation>
    <xsd:documentation>DINAR SERBSKI</xsd:documentation>
  </xsd:annotation>
</xsd:enumeration>
<xsd:enumeration value="RUB">
  <xsd:annotation>
    <xsd:documentation>RUBEL ROSYJSKI</xsd:documentation>
  </xsd:annotation>
</xsd:enumeration>
<xsd:enumeration value="RWF">
  <xsd:annotation>
    <xsd:documentation>FRANK RWANDYJSKI</xsd:documentation>
  </xsd:annotation>
</xsd:enumeration>
<xsd:enumeration value="SAR">
  <xsd:annotation>
    <xsd:documentation>RIAL SAUDYJSKI</xsd:documentation>
  </xsd:annotation>
</xsd:enumeration>
<xsd:enumeration value="SBD">
  <xsd:annotation>
    <xsd:documentation>DOLAR WYSP SALOMONA</xsd:documentation>
  </xsd:annotation>
</xsd:enumeration>
<xsd:enumeration value="SCR">
  <xsd:annotation>
    <xsd:documentation>RUPIA SESZELSKA</xsd:documentation>
  </xsd:annotation>
</xsd:enumeration>
```

```
</xsd:annotation>
</xsd:enumeration>
<xsd:enumeration value="SDG">
  <xsd:annotation>
    <xsd:documentation>FUNT SUDAŃSKI</xsd:documentation>
  </xsd:annotation>
</xsd:enumeration>
<xsd:enumeration value="SEK">
  <xsd:annotation>
    <xsd:documentation>KORONA SZWEDZKA</xsd:documentation>
  </xsd:annotation>
</xsd:enumeration>
<xsd:enumeration value="SGD">
  <xsd:annotation>
    <xsd:documentation>DOLAR SINGAPURSKI</xsd:documentation>
  </xsd:annotation>
</xsd:enumeration>
<xsd:enumeration value="SHP">
  <xsd:annotation>
    <xsd:documentation>FUNT ŚWIĘTEJ HELENY (ŚWIĘTA HELENA I WYSPA
WNIEBOWSTĄPIENIA)</xsd:documentation>
  </xsd:annotation>
</xsd:enumeration>
<xsd:enumeration value="SLL">
  <xsd:annotation>
    <xsd:documentation>LEONE</xsd:documentation>
  </xsd:annotation>
</xsd:enumeration>
<xsd:enumeration value="SOS">
  <xsd:annotation>
    <xsd:documentation>SZYLING SOMALIJSKI</xsd:documentation>
  </xsd:annotation>
</xsd:enumeration>
<xsd:enumeration value="SRD">
  <xsd:annotation>
    <xsd:documentation>DOLAR SURINAMSKI</xsd:documentation>
  </xsd:annotation>
</xsd:enumeration>
<xsd:enumeration value="SSP">
  <xsd:annotation>
    <xsd:documentation>FUNT POŁUDNIOWOSUDAŃSKI</xsd:documentation>
  </xsd:annotation>
</xsd:enumeration>
<xsd:enumeration value="STN">
  <xsd:annotation>
    <xsd:documentation>DOBRA</xsd:documentation>
  </xsd:annotation>
</xsd:enumeration>
<xsd:enumeration value="SVC">
  <xsd:annotation>
    <xsd:documentation>COLON SALWADORSKI (SV1)</xsd:documentation>
  </xsd:annotation>
</xsd:enumeration>
<xsd:enumeration value="SYP">
  <xsd:annotation>
    <xsd:documentation>FUNT SYRYJSKI</xsd:documentation>
  </xsd:annotation>
</xsd:enumeration>
```

```
</xsd:annotation>
</xsd:enumeration>
<xsd:enumeration value="SZL">
  <xsd:annotation>
    <xsd:documentation>LILANGENI</xsd:documentation>
  </xsd:annotation>
</xsd:enumeration>
<xsd:enumeration value="THB">
  <xsd:annotation>
    <xsd:documentation>BAT</xsd:documentation>
  </xsd:annotation>
</xsd:enumeration>
<xsd:enumeration value="TJS">
  <xsd:annotation>
    <xsd:documentation>SOMONI</xsd:documentation>
  </xsd:annotation>
</xsd:enumeration>
<xsd:enumeration value="TMT">
  <xsd:annotation>
    <xsd:documentation>MANAT TURKMEŃSKI</xsd:documentation>
  </xsd:annotation>
</xsd:enumeration>
<xsd:enumeration value="TND">
  <xsd:annotation>
    <xsd:documentation>DINAR TUNEZYJSKI</xsd:documentation>
  </xsd:annotation>
</xsd:enumeration>
<xsd:enumeration value="TOP">
  <xsd:annotation>
    <xsd:documentation>PAANGA</xsd:documentation>
  </xsd:annotation>
</xsd:enumeration>
<xsd:enumeration value="TRY">
  <xsd:annotation>
    <xsd:documentation>LIRA TURECKA</xsd:documentation>
  </xsd:annotation>
</xsd:enumeration>
<xsd:enumeration value="TTD">
  <xsd:annotation>
    <xsd:documentation>DOLAR TRYNIDADU I TOBAGO</xsd:documentation>
  </xsd:annotation>
</xsd:enumeration>
<xsd:enumeration value="TWD">
  <xsd:annotation>
    <xsd:documentation>NOWY DOLAR TAJWAŃSKI</xsd:documentation>
  </xsd:annotation>
</xsd:enumeration>
<xsd:enumeration value="TZS">
  <xsd:annotation>
    <xsd:documentation>SZYLING TANZAŃSKI</xsd:documentation>
  </xsd:annotation>
</xsd:enumeration>
<xsd:enumeration value="UAH">
  <xsd:annotation>
    <xsd:documentation>HRYWNA</xsd:documentation>
  </xsd:annotation>
</xsd:annotation>
```

```

</xsd:enumeration>
<xsd:enumeration value="UGX">
  <xsd:annotation>
    <xsd:documentation>SZYLING UGANDYJSKI</xsd:documentation>
  </xsd:annotation>
</xsd:enumeration>
<xsd:enumeration value="USD">
  <xsd:annotation>
    <xsd:documentation>DOLAR AMERYKAŃSKI</xsd:documentation>
  </xsd:annotation>
</xsd:enumeration>
<xsd:enumeration value="USN">
  <xsd:annotation>
    <xsd:documentation>DOLAR AMERYKAŃSKI (NEXT DAY)</xsd:documentation>
  </xsd:annotation>
</xsd:enumeration>
<xsd:enumeration value="UYI">
  <xsd:annotation>
    <xsd:documentation>PESO EN UNIDADES INDEXADAS
URUGWAJSKIE</xsd:documentation>
  </xsd:annotation>
</xsd:enumeration>
<xsd:enumeration value="UYU">
  <xsd:annotation>
    <xsd:documentation>PESO URUGWAJSKIE</xsd:documentation>
  </xsd:annotation>
</xsd:enumeration>
<xsd:enumeration value="UYW">
  <xsd:annotation>
    <xsd:documentation>PESO EN UNIDADES INDEXADAS
URUGWAJSKIE</xsd:documentation>
  </xsd:annotation>
</xsd:enumeration>
<xsd:enumeration value="UZS">
  <xsd:annotation>
    <xsd:documentation>SUM</xsd:documentation>
  </xsd:annotation>
</xsd:enumeration>
<xsd:enumeration value="VES">
  <xsd:annotation>
    <xsd:documentation>BOLIWAR SOBERANO </xsd:documentation>
  </xsd:annotation>
</xsd:enumeration>
<xsd:enumeration value="VND">
  <xsd:annotation>
    <xsd:documentation>DONG</xsd:documentation>
  </xsd:annotation>
</xsd:enumeration>
<xsd:enumeration value="VUV">
  <xsd:annotation>
    <xsd:documentation>VATU</xsd:documentation>
  </xsd:annotation>
</xsd:enumeration>
<xsd:enumeration value="WST">
  <xsd:annotation>
    <xsd:documentation>TALA</xsd:documentation>
  </xsd:annotation>

```

```

</xsd:annotation>
</xsd:enumeration>
<xsd:enumeration value="XAF">
  <xsd:annotation>
    <xsd:documentation>FRANK CFA (BEAC)</xsd:documentation>
  </xsd:annotation>
</xsd:enumeration>
<xsd:enumeration value="XAG">
  <xsd:annotation>
    <xsd:documentation>SREBRO</xsd:documentation>
  </xsd:annotation>
</xsd:enumeration>
<xsd:enumeration value="XAU">
  <xsd:annotation>
    <xsd:documentation>ZŁOTO</xsd:documentation>
  </xsd:annotation>
</xsd:enumeration>
<xsd:enumeration value="XBA">
  <xsd:annotation>
    <xsd:documentation>BOND MARKETS UNIT EUROPEAN COMPOSITE UNIT
(EURCO)</xsd:documentation>
  </xsd:annotation>
</xsd:enumeration>
<xsd:enumeration value="XBB">
  <xsd:annotation>
    <xsd:documentation>BOND MARKETS UNIT EUROPEAN MONETARY UNIT
(E.M.U.-6)</xsd:documentation>
  </xsd:annotation>
</xsd:enumeration>
<xsd:enumeration value="XBC">
  <xsd:annotation>
    <xsd:documentation>BOND MARKETS UNIT EUROPEAN UNIT OF ACCOUNT 9
(E.U.A.-9)</xsd:documentation>
  </xsd:annotation>
</xsd:enumeration>
<xsd:enumeration value="XBD">
  <xsd:annotation>
    <xsd:documentation>BOND MARKETS UNIT EUROPEAN UNIT OF ACCOUNT 17
(E.U.A.-17)</xsd:documentation>
  </xsd:annotation>
</xsd:enumeration>
<xsd:enumeration value="XCD">
  <xsd:annotation>
    <xsd:documentation>DOLAR WSCHODNIO-KARAIBSKI</xsd:documentation>
  </xsd:annotation>
</xsd:enumeration>
<xsd:enumeration value="XDR">
  <xsd:annotation>
    <xsd:documentation>SDR MIĘDZYNARODOWY FUNDUSZ
WALUTOWY</xsd:documentation>
  </xsd:annotation>
</xsd:enumeration>
<xsd:enumeration value="XOF">
  <xsd:annotation>
    <xsd:documentation>FRANK CFA (BCEAO)</xsd:documentation>
  </xsd:annotation>
</xsd:annotation>

```



```
</xsd:enumeration>
<xsd:enumeration value="XPD">
  <xsd:annotation>
    <xsd:documentation>PALLAD</xsd:documentation>
  </xsd:annotation>
</xsd:enumeration>
<xsd:enumeration value="XPF">
  <xsd:annotation>
    <xsd:documentation>FRANK CFP</xsd:documentation>
  </xsd:annotation>
</xsd:enumeration>
<xsd:enumeration value="XPT">
  <xsd:annotation>
    <xsd:documentation>PLATYNA</xsd:documentation>
  </xsd:annotation>
</xsd:enumeration>
<xsd:enumeration value="XSU">
  <xsd:annotation>
    <xsd:documentation>SUCRE SISTEMA UNITARIO DE COMPENSACION REGIONAL DE
PAGOS SUCRE</xsd:documentation>
  </xsd:annotation>
</xsd:enumeration>
<xsd:enumeration value="XUA">
  <xsd:annotation>
    <xsd:documentation>ADB UNIT OF ACCOUNT MEMBER COUNTRIES OF THE
AFRICAN DEVELOPMENT BANK GROUP</xsd:documentation>
  </xsd:annotation>
</xsd:enumeration>
<xsd:enumeration value="XXX">
  <xsd:annotation>
    <xsd:documentation>BRAK WALUTY</xsd:documentation>
  </xsd:annotation>
</xsd:enumeration>
<xsd:enumeration value="YER">
  <xsd:annotation>
    <xsd:documentation>RIAL JEMEŃSKI</xsd:documentation>
  </xsd:annotation>
</xsd:enumeration>
<xsd:enumeration value="ZAR">
  <xsd:annotation>
    <xsd:documentation>RAND</xsd:documentation>
  </xsd:annotation>
</xsd:enumeration>
<xsd:enumeration value="ZMW">
  <xsd:annotation>
    <xsd:documentation>KWACHA ZAMBIJSKA</xsd:documentation>
  </xsd:annotation>
</xsd:enumeration>
<xsd:enumeration value="ZWL">
  <xsd:annotation>
    <xsd:documentation>DOLAR ZIMBABWE</xsd:documentation>
  </xsd:annotation>
</xsd:enumeration>
</xsd:restriction>
</xsd:simpleType>
```

simpleType TKodyKrajowUE

namespace	http://crd.gov.pl/wzor/2023/06/29/12648/		
type	restriction of xsd:normalizedString		
properties	base xsd:normalizedString		
used by	elements	TPodmiot2/KodUE TPodmiot3/KodUE Faktura/Podmiot1/PrefiksPodatnika Faktura/Fa/Podmiot1K/PrefiksPodatnika	
facets	Kind	Value	Annotation
	enumeration	AT	documentation AUSTRIA
	enumeration	BE	documentation BELGIA
	enumeration	BG	documentation BUŁGARIA
	enumeration	CY	documentation CYPR
	enumeration	CZ	documentation CZECHY
	enumeration	DK	documentation DANIA
	enumeration	EE	documentation ESTONIA
	enumeration	FI	documentation FINLANDIA
	enumeration	FR	documentation FRANCJA
	enumeration	DE	documentation NIEMCY
	enumeration	EL	documentation GRECJA
	enumeration	HR	documentation CHORWACJA
	enumeration	HU	documentation WĘGRY
	enumeration	IE	documentation IRLANDIA
	enumeration	IT	documentation WŁOCHY
	enumeration	LV	documentation ŁOTWA
	enumeration	LT	documentation LITWA
	enumeration	LU	documentation LUKSEMBURG
	enumeration	MT	documentation MALTA
	enumeration	NL	documentation HOLANDIA
	enumeration	PL	documentation POLSKA
	enumeration	PT	documentation PORTUGALIA
	enumeration	RO	documentation RUMUNIA
	enumeration	SK	documentation SŁOWACJA
	enumeration	SI	documentation SŁOWENIA
	enumeration	ES	documentation HISZPANIA
	enumeration	SE	documentation SZWECJA
	enumeration	XI	documentation IRLANDIA PÓŁNOCNA

annotation	documentation Kody krajów członkowskich Unii Europejskiej, w tym kod dla obszaru Irlandii Północnej
source	<pre> <xsd:simpleType name="TKodyKrajowUE"> <xsd:annotation> <xsd:documentation>Kody krajów członkowskich Unii Europejskiej, w tym kod dla obszaru Irlandii Północnej</xsd:documentation> </xsd:annotation> <xsd:restriction base="xsd:normalizedString"> <xsd:enumeration value="AT"> <xsd:annotation> <xsd:documentation>AUSTRIA</xsd:documentation> </xsd:annotation> </xsd:enumeration> <xsd:enumeration value="BE"> <xsd:annotation> <xsd:documentation>BELGIA</xsd:documentation> </xsd:annotation> </xsd:enumeration> <xsd:enumeration value="BG"> <xsd:annotation> <xsd:documentation>BUŁGARIA</xsd:documentation> </xsd:annotation> </xsd:enumeration> <xsd:enumeration value="CY"> <xsd:annotation> <xsd:documentation>CYPR</xsd:documentation> </xsd:annotation> </xsd:enumeration> <xsd:enumeration value="CZ"> <xsd:annotation> <xsd:documentation>CZECHY</xsd:documentation> </xsd:annotation> </xsd:enumeration> <xsd:enumeration value="DK"> <xsd:annotation> <xsd:documentation>DANIA</xsd:documentation> </xsd:annotation> </xsd:enumeration> <xsd:enumeration value="EE"> <xsd:annotation> <xsd:documentation>ESTONIA</xsd:documentation> </xsd:annotation> </xsd:enumeration> <xsd:enumeration value="FI"> <xsd:annotation> <xsd:documentation>FINLANDIA</xsd:documentation> </xsd:annotation> </xsd:enumeration> <xsd:enumeration value="FR"> <xsd:annotation> <xsd:documentation>FRANCJA</xsd:documentation> </xsd:annotation> </xsd:enumeration> <xsd:enumeration value="DE"> <xsd:annotation> <xsd:documentation>NIEMCY</xsd:documentation> </xsd:annotation> </xsd:enumeration> </xsd:restriction> </xsd:simpleType> </pre>

```
</xsd:annotation>
</xsd:enumeration>
<xsd:enumeration value="EL">
  <xsd:annotation>
    <xsd:documentation>GRECJA</xsd:documentation>
  </xsd:annotation>
</xsd:enumeration>
<xsd:enumeration value="HR">
  <xsd:annotation>
    <xsd:documentation>CHORWACJA</xsd:documentation>
  </xsd:annotation>
</xsd:enumeration>
<xsd:enumeration value="HU">
  <xsd:annotation>
    <xsd:documentation>WĘGRY</xsd:documentation>
  </xsd:annotation>
</xsd:enumeration>
<xsd:enumeration value="IE">
  <xsd:annotation>
    <xsd:documentation>IRLANDIA</xsd:documentation>
  </xsd:annotation>
</xsd:enumeration>
<xsd:enumeration value="IT">
  <xsd:annotation>
    <xsd:documentation>WŁOCHY</xsd:documentation>
  </xsd:annotation>
</xsd:enumeration>
<xsd:enumeration value="LV">
  <xsd:annotation>
    <xsd:documentation>LOTWA</xsd:documentation>
  </xsd:annotation>
</xsd:enumeration>
<xsd:enumeration value="LT">
  <xsd:annotation>
    <xsd:documentation>LITWA</xsd:documentation>
  </xsd:annotation>
</xsd:enumeration>
<xsd:enumeration value="LU">
  <xsd:annotation>
    <xsd:documentation>LUKSEMBURG</xsd:documentation>
  </xsd:annotation>
</xsd:enumeration>
<xsd:enumeration value="MT">
  <xsd:annotation>
    <xsd:documentation>MALTA</xsd:documentation>
  </xsd:annotation>
</xsd:enumeration>
<xsd:enumeration value="NL">
  <xsd:annotation>
    <xsd:documentation>HOLANDIA</xsd:documentation>
  </xsd:annotation>
</xsd:enumeration>
<xsd:enumeration value="PL">
  <xsd:annotation>
    <xsd:documentation>POLSKA</xsd:documentation>
  </xsd:annotation>
</xsd:enumeration>
```

```

</xsd:enumeration>
<xsd:enumeration value="PT">
  <xsd:annotation>
    <xsd:documentation>PORTUGALIA</xsd:documentation>
  </xsd:annotation>
</xsd:enumeration>
<xsd:enumeration value="RO">
  <xsd:annotation>
    <xsd:documentation>RUMUNIA</xsd:documentation>
  </xsd:annotation>
</xsd:enumeration>
<xsd:enumeration value="SK">
  <xsd:annotation>
    <xsd:documentation>SŁOWACJA</xsd:documentation>
  </xsd:annotation>
</xsd:enumeration>
<xsd:enumeration value="SI">
  <xsd:annotation>
    <xsd:documentation>SŁOWENIA</xsd:documentation>
  </xsd:annotation>
</xsd:enumeration>
<xsd:enumeration value="ES">
  <xsd:annotation>
    <xsd:documentation>HISZPANIA</xsd:documentation>
  </xsd:annotation>
</xsd:enumeration>
<xsd:enumeration value="SE">
  <xsd:annotation>
    <xsd:documentation>SZWECJA</xsd:documentation>
  </xsd:annotation>
</xsd:enumeration>
<xsd:enumeration value="XI">
  <xsd:annotation>
    <xsd:documentation>IRLANDIA PÓŁNOCNA</xsd:documentation>
  </xsd:annotation>
</xsd:enumeration>
</xsd:restriction>
</xsd:simpleType>

```

simpleType TKwotowy

namespace	http://crd.gov.pl/wzor/2023/06/29/12648/
type	restriction of xsd:decimal
properties	base xsd:decimal
used by	elements Faktura/Fa/Rozliczenie/DoRozliczenia Faktura/Fa/Rozliczenie/DoZaplaty Faktura/Fa/Rozliczenie/Odliczenia/Kwota Faktura/Fa/Rozliczenie/Obciazenia/Kwota Faktura/Fa/FaWiersz/KwotaAkczyz Faktura/Fa/Zamowienie/ZamowienieWiersz/KwotaAkczyzZ Faktura/Fa/Platnosc/ZaplataCzesciowa/KwotaZaplatyCzesciowej Faktura/Fa/FaWiersz/P 11 Faktura/Fa/FaWiersz/P 11A Faktura/Fa/Zamowienie/ZamowienieWiersz/P 11NettoZ Faktura/Fa/FaWiersz/P 11Vat Faktura/Fa/Zamowienie/ZamowienieWiersz/P 11VatZ Faktura/Fa/P 13 1 Faktura/Fa/P 13 10 Faktura/Fa/P 13 11 Faktura/Fa/P 13 2 Faktura/Fa/P 13 3 Faktura/Fa/P 13 4 Faktura/Fa/P 13 5 Faktura/Fa/P 13 6 1 Faktura/Fa/P 13 6 2 Faktura/Fa/P 13 6 3 Faktura/Fa/P 13 7 Faktura/Fa/P 13 8 Faktura/Fa/P 13 9 Faktura/Fa/P 14 1 Faktura/Fa/P 14 1W Faktura/Fa/P 14 2 Faktura/Fa/P 14 2W Faktura/Fa/P 14 3 Faktura/Fa/P 14 3W Faktura/Fa/P 14 4 Faktura/Fa/P 14 4W Faktura/Fa/P 14 5 Faktura/Fa/P 15 Faktura/Fa/ZaliczkaCzesciowa/P 15Z Faktura/Fa/P 15ZK Faktura/Fa/Rozliczenie/SumaObciazen

Faktura/Fa/Rozliczenie/SumaOdliczen Faktura/Fa/Zamowienie/WartoscZamowienia													
facets	<table border="1"> <thead> <tr> <th>Kind</th> <th>Value</th> <th>Annotation</th> </tr> </thead> <tbody> <tr> <td>totalDigits</td> <td>18</td> <td></td> </tr> <tr> <td>fractionDigits</td> <td>2</td> <td></td> </tr> <tr> <td>pattern</td> <td>-?([1-9]d{0,15} 0)(\.\d{1,2})?</td> <td></td> </tr> </tbody> </table>	Kind	Value	Annotation	totalDigits	18		fractionDigits	2		pattern	-?([1-9]d{0,15} 0)(\.\d{1,2})?	
Kind	Value	Annotation											
totalDigits	18												
fractionDigits	2												
pattern	-?([1-9]d{0,15} 0)(\.\d{1,2})?												
annotation	documentation Wartość numeryczna 18 znaków max, w tym 2 znaki po przecinku												
source	<pre><xsd:simpleType name="TKwotowy"> <xsd:annotation> <xsd:documentation>Wartość numeryczna 18 znaków max, w tym 2 znaki po przecinku</xsd:documentation> </xsd:annotation> <xsd:restriction base="xsd:decimal"> <xsd:totalDigits value="18"/> <xsd:fractionDigits value="2"/> <xsd:pattern value="-?([1-9]d{0,15} 0)(\.\d{1,2})?"/> </xsd:restriction> </xsd:simpleType></pre>												

simpleType TKwotowy2

namespace	http://crd.gov.pl/wzor/2023/06/29/12648/												
type	restriction of xsd:decimal												
properties	base xsd:decimal												
used by	elements Faktura/Fa/FaWiersz/P_10 Faktura/Fa/FaWiersz/P_9A Faktura/Fa/Zamowienie/ZamowienieWiersz/P_9AZ Faktura/Fa/FaWiersz/P_9B												
facets	<table border="1"> <thead> <tr> <th>Kind</th> <th>Value</th> <th>Annotation</th> </tr> </thead> <tbody> <tr> <td>totalDigits</td> <td>22</td> <td></td> </tr> <tr> <td>fractionDigits</td> <td>8</td> <td></td> </tr> <tr> <td>pattern</td> <td>-?([1-9]d{0,13} 0)(\.\d{1,8})?</td> <td></td> </tr> </tbody> </table>	Kind	Value	Annotation	totalDigits	22		fractionDigits	8		pattern	-?([1-9]d{0,13} 0)(\.\d{1,8})?	
Kind	Value	Annotation											
totalDigits	22												
fractionDigits	8												
pattern	-?([1-9]d{0,13} 0)(\.\d{1,8})?												
annotation	documentation Wartość numeryczna 22 znaki max, w tym 8 znaków po przecinku												
source	<pre><xsd:simpleType name="TKwotowy2"> <xsd:annotation> <xsd:documentation>Wartość numeryczna 22 znaki max, w tym 8 znaków po przecinku</xsd:documentation> </xsd:annotation> <xsd:restriction base="xsd:decimal"> <xsd:totalDigits value="22"/> <xsd:fractionDigits value="8"/> <xsd:pattern value="-?([1-9]d{0,13} 0)(\.\d{1,8})?"/> </xsd:restriction> </xsd:simpleType></pre>												

simpleType TLadunek

namespace	http://crd.gov.pl/wzor/2023/06/29/12648/
type	restriction of xsd:integer
properties	base xsd:integer
used by	element Faktura/Fa/WarunkiTransakcji/Transport/OpisLadunku

facets	Kind	Value	Annotation
	enumeration	1	documentation Bańka
	enumeration	2	documentation Beczka
	enumeration	3	documentation Butla
	enumeration	4	documentation Karton
	enumeration	5	documentation Kanister
	enumeration	6	documentation Klatka
	enumeration	7	documentation Kontener
	enumeration	8	documentation Kosz/koszyk
	enumeration	9	documentation Łubianka
	enumeration	10	documentation Opakowanie zbiorcze
	enumeration	11	documentation Paczka
	enumeration	12	documentation Pakiet
	enumeration	13	documentation Paleta
	enumeration	14	documentation Pojemnik
	enumeration	15	documentation Pojemnik do ładunków masowych stałych
	enumeration	16	documentation Pojemnik do ładunków masowych w postaci płynnej
	enumeration	17	documentation Pudełko
	enumeration	18	documentation Puszka
	enumeration	19	documentation Skrzynia
	enumeration	20	documentation Worek
annotation	documentation	Typy ładunków	
source	<pre> <xsd:simpleType name="TLadunek"> <xsd:annotation> <xsd:documentation>Typy ładunków</xsd:documentation> </xsd:annotation> <xsd:restriction base="xsd:integer"> <xsd:enumeration value="1"> <xsd:annotation> <xsd:documentation>Bańka</xsd:documentation> </xsd:annotation> </xsd:enumeration> <xsd:enumeration value="2"> <xsd:annotation> <xsd:documentation>Beczka</xsd:documentation> </xsd:annotation> </xsd:enumeration> <xsd:enumeration value="3"> <xsd:annotation> <xsd:documentation>Butla</xsd:documentation> </xsd:annotation> </xsd:enumeration> <xsd:enumeration value="4"> </pre>		

```
<xsd:annotation>
  <xsd:documentation>Karton</xsd:documentation>
</xsd:annotation>
</xsd:enumeration>
<xsd:enumeration value="5">
  <xsd:annotation>
    <xsd:documentation>Kanister</xsd:documentation>
  </xsd:annotation>
</xsd:enumeration>
<xsd:enumeration value="6">
  <xsd:annotation>
    <xsd:documentation>Klatka</xsd:documentation>
  </xsd:annotation>
</xsd:enumeration>
<xsd:enumeration value="7">
  <xsd:annotation>
    <xsd:documentation>Kontener</xsd:documentation>
  </xsd:annotation>
</xsd:enumeration>
<xsd:enumeration value="8">
  <xsd:annotation>
    <xsd:documentation>Kosz/koszyk</xsd:documentation>
  </xsd:annotation>
</xsd:enumeration>
<xsd:enumeration value="9">
  <xsd:annotation>
    <xsd:documentation>Łubianka</xsd:documentation>
  </xsd:annotation>
</xsd:enumeration>
<xsd:enumeration value="10">
  <xsd:annotation>
    <xsd:documentation>Opakowanie zbiorcze</xsd:documentation>
  </xsd:annotation>
</xsd:enumeration>
<xsd:enumeration value="11">
  <xsd:annotation>
    <xsd:documentation>Paczka</xsd:documentation>
  </xsd:annotation>
</xsd:enumeration>
<xsd:enumeration value="12">
  <xsd:annotation>
    <xsd:documentation>Pakiet</xsd:documentation>
  </xsd:annotation>
</xsd:enumeration>
<xsd:enumeration value="13">
  <xsd:annotation>
    <xsd:documentation>Paleta</xsd:documentation>
  </xsd:annotation>
</xsd:enumeration>
<xsd:enumeration value="14">
  <xsd:annotation>
    <xsd:documentation>Pojemnik</xsd:documentation>
  </xsd:annotation>
</xsd:enumeration>
<xsd:enumeration value="15">
  <xsd:annotation>
```

	<pre> <xsd:documentation>Pojemnik do ładunków masowych stałych</xsd:documentation> </xsd:annotation> </xsd:enumeration> <xsd:enumeration value="16"> <xsd:annotation> <xsd:documentation>Pojemnik do ładunków masowych w postaci płynnej</xsd:documentation> </xsd:annotation> </xsd:enumeration> <xsd:enumeration value="17"> <xsd:annotation> <xsd:documentation>Pudełko</xsd:documentation> </xsd:annotation> </xsd:enumeration> <xsd:enumeration value="18"> <xsd:annotation> <xsd:documentation>Puszka</xsd:documentation> </xsd:annotation> </xsd:enumeration> <xsd:enumeration value="19"> <xsd:annotation> <xsd:documentation>Skrzynia</xsd:documentation> </xsd:annotation> </xsd:enumeration> <xsd:enumeration value="20"> <xsd:annotation> <xsd:documentation>Worek</xsd:documentation> </xsd:annotation> </xsd:enumeration> </xsd:restriction> </xsd:simpleType> </pre>
--	---

simpleType TNaturalny

namespace	http://crd.gov.pl/wzor/2023/06/29/12648/												
type	restriction of etd:TNaturalny												
properties	base etd:TNaturalny												
used by	elements TKluczWartosc/NrWiersza Faktura/Fa/FaWiersz/NrWierszaFa Faktura/Fa/Zamowienie/ZamowienieWiersz/NrWierszaZam Faktura/Fa/Adnotacje/NoweSrodkiTransportu/NowySrodekTransportu/P_NrWierszaNST												
facets	<table border="1"> <thead> <tr> <th>Kind</th> <th>Value</th> <th>Annotation</th> </tr> </thead> <tbody> <tr> <td>minExclusive</td> <td>0</td> <td></td> </tr> <tr> <td>totalDigits</td> <td>14</td> <td></td> </tr> <tr> <td>whiteSpace</td> <td>collapse</td> <td></td> </tr> </tbody> </table>	Kind	Value	Annotation	minExclusive	0		totalDigits	14		whiteSpace	collapse	
Kind	Value	Annotation											
minExclusive	0												
totalDigits	14												
whiteSpace	collapse												
annotation	documentation Liczby naturalne większe od zera												
source	<pre> <xsd:simpleType name="TNaturalny"> <xsd:annotation> <xsd:documentation>Liczby naturalne większe od zera</xsd:documentation> </xsd:annotation> <xsd:restriction base="etd:TNaturalny"> <xsd:minExclusive value="0"/> </xsd:restriction> </pre>												

	<code></xsd:simpleType></code>
--	--------------------------------------

simpleType TNIPIdWew

namespace	http://crd.gov.pl/wzor/2023/06/29/12648/		
type	restriction of tns:TZnakowy20		
properties	base tns:TZnakowy20		
used by	element TPodmiot3/IDWew		
facets	Kind	Value	Annotation
	minLength	1	
	maxLength	20	
	pattern	[1-9](\d[1-9])?(\d{7})-\d{5}	
annotation	documentation Identyfikator wewnętrzny		
source	<pre> <xsd:simpleType name="TNIPIdWew"> <xsd:annotation> <xsd:documentation>Identyfikator wewnętrzny</xsd:documentation> </xsd:annotation> <xsd:restriction base="tns:TZnakowy20"> <xsd:pattern value="[1-9](\d[1-9])?(\d{7})-\d{5}"/> </xsd:restriction> </xsd:simpleType> </pre>		

simpleType TNrRB

namespace	http://crd.gov.pl/wzor/2023/06/29/12648/		
type	restriction of xsd:string		
properties	base xsd:string		
used by	element TRachunekBankowy/NrRB		
facets	Kind	Value	Annotation
	pattern	[0-9A-Z]{10,32}	
annotation	documentation Numer rachunku		
source	<pre> <xsd:simpleType name="TNrRB"> <xsd:annotation> <xsd:documentation>Numer rachunku</xsd:documentation> </xsd:annotation> <xsd:restriction base="xsd:string"> <xsd:pattern value="[0-9A-Z]{10,32}"/> </xsd:restriction> </xsd:simpleType> </pre>		

simpleType TNrVatUE

namespace	http://crd.gov.pl/wzor/2023/06/29/12648/		
type	restriction of xsd:string		
properties	base xsd:string		

used by	elements TPodmiot2/NrVatUE TPodmiot3/NrVatUE
facets	Kind Value Annotation pattern (\d [A-Z] \+ *){1,12}
annotation	documentation Numer Identyfikacyjny VAT kontrahenta UE
source	<pre><xsd:simpleType name="TNrVatUE"> <xsd:annotation> <xsd:documentation>Numer Identyfikacyjny VAT kontrahenta UE</xsd:documentation> </xsd:annotation> <xsd:restriction base="xsd:string"> <xsd:pattern value="(\d [A-Z] \+ *){1,12}"/> </xsd:restriction> </xsd:simpleType></pre>

simpleType TNumerKSeF

name space	http://crd.gov.pl/wzor/2023/06/29/12648/		
type	restriction of xsd:token		
properties	base xsd:token		
used by	elements Faktura/Fa/DaneFaKorygowanej/NrKSeFFaKorygowanej Faktura/Fa/FakturaZaliczkowa/NrKSeFFaZaliczkowej		
facets	Kind Value	Annotation	
	pattern	<pre>(([1-9](\d[1-9]) ([1-9]\d))\d{7} M\d{9})[A-Z]{3}\d{7})-(20[2-9][0-9] 2[1-9][0-9]{2} [3-9][0-9]{3})(0[1-9] 1[0-2])(0[1-9][1-2][0-9] 3[0-1])-([0-9A-F]{6})-?([0-9A-F]{6})-([0-9A-F]{2})</pre>	
annotation	documentation Numer identyfikujący fakturę w Krajowym Systemie e-Faktur (KSeF)		
source	<pre><xsd:simpleType name="TNumerKSeF"> <xsd:annotation> <xsd:documentation>Numer identyfikujący fakturę w Krajowym Systemie e-Faktur (KSeF)</xsd:documentation> </xsd:annotation> <xsd:restriction base="xsd:token"> <xsd:pattern value="(([1-9](\d[1-9]) ([1-9]\d))\d{7} M\d{9})[A-Z]{3}\d{7})-(20[2-9][0-9] 2[1-9][0-9]{2} [3-9][0-9]{3})(0[1-9] 1[0-2])(0[1-9][1-2][0-9] 3[0-1])-([0-9A-F]{6})-?([0-9A-F]{6})-([0-9A-F]{2})"/> </xsd:restriction> </xsd:simpleType></pre>		

simpleType TNumerTelefonu

namespace	http://crd.gov.pl/wzor/2023/06/29/12648/		
type	restriction of tns:TZnakowy		
properties	base tns:TZnakowy		
used by	elements Faktura/Podmiot1/DaneKontaktowe/Telefon Faktura/Podmiot2/DaneKontaktowe/Telefon Faktura/Podmiot3/DaneKontaktowe/Telefon Faktura/PodmiotUpowazniony/DaneKontaktowe/TelefonPU		
facets	Kind Value Annotation		
	minLength	1	

	maxLength 16
annotation	documentation Numer telefonu
source	<pre><xsd:simpleType name="TNumerTelefonu"> <xsd:annotation> <xsd:documentation>Numer telefonu</xsd:documentation> </xsd:annotation> <xsd:restriction base="tns:TZnakowy"> <xsd:maxLength value="16"/> </xsd:restriction> </xsd:simpleType></pre>

simpleType TOznaczenieProcedury

namespace	http://crd.gov.pl/wzor/2023/06/29/12648/		
type	restriction of tns:TZnakowy		
properties	base tns:TZnakowy		
used by	element Faktura/Fa/FaWiersz/Procedura		
facets	Kind	Value	Annotation
	minLength	1	
	maxLength	256	
	enumeration	WSTO_EE	documentation Oznaczenie dotyczące procedury, o której mowa w § 10 ust. 4 pkt 2a rozporządzenia w sprawie szczegółowego zakresu danych zawartych w deklaracjach podatkowych i w ewidencji w zakresie podatku od towarów i usług
	enumeration	IED	documentation Oznaczenie dotyczące procedury, o której mowa w § 10 ust. 4 pkt 2b rozporządzenia w sprawie szczegółowego zakresu danych zawartych w deklaracjach podatkowych i w ewidencji w zakresie podatku od towarów i usług
	enumeration	TT_D	documentation Oznaczenie dotyczące procedury, o której mowa w § 10 ust. 4 pkt 5 rozporządzenia w sprawie szczegółowego zakresu danych zawartych w deklaracjach podatkowych i w ewidencji w zakresie podatku od towarów i usług
	enumeration	I_42	documentation Oznaczenie dotyczące procedury, o której mowa w § 10 ust. 4 pkt 8 rozporządzenia w sprawie szczegółowego zakresu danych zawartych w deklaracjach podatkowych i w ewidencji w zakresie podatku od towarów i usług
	enumeration	I_63	documentation Oznaczenie dotyczące procedury, o której mowa w § 10 ust. 4 pkt 9 rozporządzenia w sprawie szczegółowego zakresu danych zawartych w deklaracjach podatkowych i w ewidencji w zakresie podatku od towarów i usług
	enumeration	B_SPV	documentation Oznaczenie dotyczące procedury, o której mowa w § 10 ust. 4 pkt 10 rozporządzenia w sprawie szczegółowego zakresu danych zawartych w deklaracjach podatkowych i w ewidencji w zakresie podatku od towarów i usług
	enumeration	B_SPV_DOSTAWA	documentation Oznaczenie dotyczące procedury, o której mowa w § 10 ust. 4 pkt 11 rozporządzenia w sprawie szczegółowego zakresu danych zawartych w deklaracjach podatkowych i w ewidencji w zakresie podatku od towarów i usług
	enumeration	B_MPV_PROWIZJA	documentation Oznaczenie dotyczące procedury, o której mowa w § 10 ust. 4 pkt 12 rozporządzenia w sprawie szczegółowego zakresu danych zawartych w deklaracjach podatkowych i w ewidencji w zakresie podatku od towarów i usług

annotation	documentation Oznaczenia dotyczące procedur dla faktur
source	<pre> <xsd:simpleType name="TOznaczenieProcedury"> <xsd:annotation> <xsd:documentation>Oznaczenia dotyczące procedur dla faktur</xsd:documentation> </xsd:annotation> <xsd:restriction base="tns:TZnakowy"> <xsd:enumeration value="WSTO_EE"> <xsd:annotation> <xsd:documentation>Oznaczenie dotyczące procedury, o której mowa w § 10 ust. 4 pkt 2a rozporządzenia w sprawie szczegółowego zakresu danych zawartych w deklaracjach podatkowych i w ewidencji w zakresie podatku od towarów i usług</xsd:documentation> </xsd:annotation> </xsd:enumeration> <xsd:enumeration value="IED"> <xsd:annotation> <xsd:documentation>Oznaczenie dotyczące procedury, o której mowa w § 10 ust. 4 pkt 2b rozporządzenia w sprawie szczegółowego zakresu danych zawartych w deklaracjach podatkowych i w ewidencji w zakresie podatku od towarów i usług</xsd:documentation> </xsd:annotation> </xsd:enumeration> <xsd:enumeration value="TT_D"> <xsd:annotation> <xsd:documentation>Oznaczenie dotyczące procedury, o której mowa w § 10 ust. 4 pkt 5 rozporządzenia w sprawie szczegółowego zakresu danych zawartych w deklaracjach podatkowych i w ewidencji w zakresie podatku od towarów i usług</xsd:documentation> </xsd:annotation> </xsd:enumeration> <xsd:enumeration value="I_42"> <xsd:annotation> <xsd:documentation>Oznaczenie dotyczące procedury, o której mowa w § 10 ust. 4 pkt 8 rozporządzenia w sprawie szczegółowego zakresu danych zawartych w deklaracjach podatkowych i w ewidencji w zakresie podatku od towarów i usług</xsd:documentation> </xsd:annotation> </xsd:enumeration> <xsd:enumeration value="I_63"> <xsd:annotation> <xsd:documentation>Oznaczenie dotyczące procedury, o której mowa w § 10 ust. 4 pkt 9 rozporządzenia w sprawie szczegółowego zakresu danych zawartych w deklaracjach podatkowych i w ewidencji w zakresie podatku od towarów i usług</xsd:documentation> </xsd:annotation> </xsd:enumeration> <xsd:enumeration value="B_SPV"> <xsd:annotation> <xsd:documentation>Oznaczenie dotyczące procedury, o której mowa w § 10 ust. 4 pkt 10 rozporządzenia w sprawie szczegółowego zakresu danych zawartych w deklaracjach podatkowych i w ewidencji w zakresie podatku od towarów i usług</xsd:documentation> </xsd:annotation> </xsd:enumeration> <xsd:enumeration value="B_SPV_DOSTAWA"> <xsd:annotation> <xsd:documentation>Oznaczenie dotyczące procedury, o której mowa w § 10 ust. 4 pkt 11 rozporządzenia w sprawie szczegółowego zakresu danych zawartych w deklaracjach podatkowych i w ewidencji w zakresie podatku od towarów i usług</xsd:documentation> </xsd:annotation> </xsd:enumeration> </xsd:restriction> </xsd:simpleType> </pre>

	<pre> <xsd:enumeration value="B_MPV_PROWIZJA"> <xsd:annotation> <xsd:documentation>Oznaczenie dotyczące procedury, o której mowa w § 10 ust. 4 pkt 12 rozporządzenia w sprawie szczegółowego zakresu danych zawartych w deklaracjach podatkowych i w ewidencji w zakresie podatku od towarów i usług</xsd:documentation> </xsd:annotation> </xsd:enumeration> </xsd:restriction> </xsd:simpleType> </pre>
--	---

simpleType TOznaczenieProceduryZ

namespace	http://crd.gov.pl/wzor/2023/06/29/12648/		
type	restriction of tns:TZnakowy		
properties	base tns:TZnakowy		
used by	element	Faktura/Fa/Zamowienie/ZamowienieWiersz/ProceduraZ	
facets	Kind	Value	Annotation
	minLength	1	
	maxLength	256	
	enumeration	WSTO_EE	documentation Oznaczenie dotyczące procedury, o której mowa w § 10 ust. 4 pkt 2a rozporządzenia w sprawie szczegółowego zakresu danych zawartych w deklaracjach podatkowych i w ewidencji w zakresie podatku od towarów i usług
	enumeration	IED	documentation Oznaczenie dotyczące procedury, o której mowa w § 10 ust. 4 pkt 2b rozporządzenia w sprawie szczegółowego zakresu danych zawartych w deklaracjach podatkowych i w ewidencji w zakresie podatku od towarów i usług
	enumeration	TT_D	documentation Oznaczenie dotyczące procedury, o której mowa w § 10 ust. 4 pkt 5 rozporządzenia w sprawie szczegółowego zakresu danych zawartych w deklaracjach podatkowych i w ewidencji w zakresie podatku od towarów i usług
	enumeration	B_SPV	documentation Oznaczenie dotyczące procedury, o której mowa w § 10 ust. 4 pkt 10 rozporządzenia w sprawie szczegółowego zakresu danych zawartych w deklaracjach podatkowych i w ewidencji w zakresie podatku od towarów i usług
	enumeration	B_SPV_DOSTAWA	documentation Oznaczenie dotyczące procedury, o której mowa w § 10 ust. 4 pkt 11 rozporządzenia w sprawie szczegółowego zakresu danych zawartych w deklaracjach podatkowych i w ewidencji w zakresie podatku od towarów i usług
	enumeration	B_MPV_PROWIZJA	documentation Oznaczenie dotyczące procedury, o której mowa w § 10 ust. 4 pkt 12 rozporządzenia w sprawie szczegółowego zakresu danych zawartych w deklaracjach podatkowych i w ewidencji w zakresie podatku od towarów i usług
annotation	documentation	Oznaczenia dotyczące procedur dla zamówień	
source	<pre> <xsd:simpleType name="TOznaczenieProceduryZ"> <xsd:annotation> <xsd:documentation>Oznaczenia dotyczące procedur dla zamówień</xsd:documentation> </xsd:annotation> <xsd:restriction base="tns:TZnakowy"> <xsd:enumeration value="WSTO_EE"> <xsd:annotation> <xsd:documentation>Oznaczenie dotyczące procedury, o której mowa w § 10 ust. 4 pkt 2a </pre>		

	<p>rozporządzenia w sprawie szczegółowego zakresu danych zawartych w deklaracjach podatkowych i w ewidencji w zakresie podatku od towarów i usług</xsd:documentation></p> <pre> </xsd:annotation> </xsd:enumeration> <xsd:enumeration value="IED"> <xsd:annotation> <xsd:documentation>Oznaczenie dotyczące procedury, o której mowa w § 10 ust. 4 pkt 2b rozporządzenia w sprawie szczegółowego zakresu danych zawartych w deklaracjach podatkowych i w ewidencji w zakresie podatku od towarów i usług</xsd:documentation> </xsd:annotation> </xsd:enumeration> <xsd:enumeration value="TT_D"> <xsd:annotation> <xsd:documentation>Oznaczenie dotyczące procedury, o której mowa w § 10 ust. 4 pkt 5 rozporządzenia w sprawie szczegółowego zakresu danych zawartych w deklaracjach podatkowych i w ewidencji w zakresie podatku od towarów i usług</xsd:documentation> </xsd:annotation> </xsd:enumeration> <xsd:enumeration value="B_SPV"> <xsd:annotation> <xsd:documentation>Oznaczenie dotyczące procedury, o której mowa w § 10 ust. 4 pkt 10 rozporządzenia w sprawie szczegółowego zakresu danych zawartych w deklaracjach podatkowych i w ewidencji w zakresie podatku od towarów i usług</xsd:documentation> </xsd:annotation> </xsd:enumeration> <xsd:enumeration value="B_SPV_DOSTAWA"> <xsd:annotation> <xsd:documentation>Oznaczenie dotyczące procedury, o której mowa w § 10 ust. 4 pkt 11 rozporządzenia w sprawie szczegółowego zakresu danych zawartych w deklaracjach podatkowych i w ewidencji w zakresie podatku od towarów i usług</xsd:documentation> </xsd:annotation> </xsd:enumeration> <xsd:enumeration value="B_MPV_PROWIZJA"> <xsd:annotation> <xsd:documentation>Oznaczenie dotyczące procedury, o której mowa w § 10 ust. 4 pkt 12 rozporządzenia w sprawie szczegółowego zakresu danych zawartych w deklaracjach podatkowych i w ewidencji w zakresie podatku od towarów i usług</xsd:documentation> </xsd:annotation> </xsd:enumeration> </xsd:restriction> </xsd:simpleType> </pre>
--	--

simpleType TProcentowy

namespace	http://crd.gov.pl/wzor/2023/06/29/12648/		
type	restriction of xsd:decimal		
properties	base xsd:decimal		
used by	elements Faktura/Fa/FaWiersz/P_12_XII Faktura/Fa/Zamowienie/ZamowienieWiersz/P_12Z_XII Faktura/Podmiot3/Udzial		
facets	Kind	Value	Annotation
	minInclusive	0	
	maxInclusive	100	
	totalDigits	9	

	fractionDigits 6 whiteSpace collapse
annotation	documentation Wartość procentowa z dokładnością do 6 miejsc po przecinku
source	<pre> <xsd:simpleType name="TProcentowy"> <xsd:annotation> <xsd:documentation>Wartość procentowa z dokładnością do 6 miejsc po przecinku</xsd:documentation> </xsd:annotation> <xsd:restriction base="xsd:decimal"> <xsd:totalDigits value="9"/> <xsd:fractionDigits value="6"/> <xsd:minInclusive value="0"/> <xsd:maxInclusive value="100"/> <xsd:whiteSpace value="collapse"/> </xsd:restriction> </xsd:simpleType> </pre>

simpleType TRachunekWlasnyBanku

namespace	http://crd.gov.pl/wzor/2023/06/29/12648/		
type	restriction of xsd:integer		
properties	base xsd:integer		
used by	element	TRachunekBankowy/RachunekWlasnyBanku	
facets	Kind	Value	Annotation
	enumeration	1	documentation Rachunek banku lub rachunek spółdzielczej kasy oszczędnościowo-kredytowej służący do dokonywania rozliczeń z tytułu nabywanych przez ten bank lub tę kasę wierzytelności pieniężnych
	enumeration	2	documentation Rachunek banku lub rachunek spółdzielczej kasy oszczędnościowo-kredytowej wykorzystywany przez ten bank lub tę kasę do pobrania należności od nabywcy towarów lub usługobiorcy za dostawę towarów lub świadczenie usług, potwierdzone fakturą, i przekazania jej w całości albo części dostawcy towarów lub usługodawcy
	enumeration	3	documentation Rachunek banku lub rachunek spółdzielczej kasy oszczędnościowo-kredytowej prowadzony przez ten bank lub tę kasę w ramach gospodarki własnej, niebędący rachunkiem rozliczeniowym
annotation	documentation Typy rachunków własnych		
source	<pre> <xsd:simpleType name="TRachunekWlasnyBanku"> <xsd:annotation> <xsd:documentation>Typy rachunków własnych</xsd:documentation> </xsd:annotation> <xsd:restriction base="xsd:integer"> <xsd:enumeration value="1"> <xsd:annotation> <xsd:documentation>Rachunek banku lub rachunek spółdzielczej kasy oszczędnościowo-kredytowej służący do dokonywania rozliczeń z tytułu nabywanych przez ten bank lub tę kasę wierzytelności pieniężnych</xsd:documentation> </xsd:annotation> </xsd:enumeration> <xsd:enumeration value="2"> <xsd:annotation> <xsd:documentation>Rachunek banku lub rachunek spółdzielczej kasy </pre>		

	<p>oszczędnościowo-kredytowej wykorzystywany przez ten bank lub tę kasę do pobrania należności od nabywcy towarów lub usługobiorcy za dostawę towarów lub świadczenie usług, potwierdzone fakturą, i przekazania jej w całości albo części dostawcy towarów lub usługodawcy</xsd:documentation></p> <pre></xsd:annotation> </xsd:enumeration> <xsd:enumeration value="3"> <xsd:annotation> <xsd:documentation>Rachunek banku lub rachunek spółdzielczej kasy oszczędnościowo-kredytowej prowadzony przez ten bank lub tę kasę w ramach gospodarki własnej, niebędący rachunkiem rozliczeniowym</xsd:documentation> </xsd:annotation> </xsd:enumeration> </xsd:restriction> </xsd:simpleType></pre>
--	--

simpleType TRodzajFaktury

namespace	http://crd.gov.pl/wzor/2023/06/29/12648/		
type	restriction of tns:TZnakowy		
properties	base tns:TZnakowy		
used by	element Faktura/Fa/RodzajFaktury		
facets	Kind	Value	Annotation
	minLength	1	
	maxLength	256	
	enumeration	VAT	documentation Faktura podstawowa
	enumeration	KOR	documentation Faktura korygująca
	enumeration	ZAL	documentation Faktura dokumentująca otrzymanie zapłaty lub jej części przed dokonaniem czynności oraz faktura wystawiona w związku z art. 106f ust. 4 ustawy
	enumeration	ROZ	documentation Faktura wystawiona w związku z art. 106f ust. 3 ustawy
	enumeration	UPR	documentation Faktura, o której mowa w art. 106e ust. 5 pkt 3 ustawy
	enumeration	KOR_ZAL	documentation Faktura korygująca fakturę dokumentującą otrzymanie zapłaty lub jej części przed dokonaniem czynności oraz fakturę wystawioną w związku z art. 106f ust. 4 ustawy
	enumeration	KOR_ROZ	documentation Faktura korygująca fakturę wystawioną w związku z art. 106f ust. 3 ustawy
annotation	documentation Rodzaj faktury		
source	<pre><xsd:simpleType name="TRodzajFaktury"> <xsd:annotation> <xsd:documentation>Rodzaj faktury</xsd:documentation> </xsd:annotation> <xsd:restriction base="tns:TZnakowy"> <xsd:enumeration value="VAT"> <xsd:annotation> <xsd:documentation>Faktura podstawowa</xsd:documentation> </xsd:annotation> </xsd:enumeration> <xsd:enumeration value="KOR"> <xsd:annotation> <xsd:documentation>Faktura korygująca</xsd:documentation></pre>		

	<pre> </xsd:annotation> </xsd:enumeration> <xsd:enumeration value="ZAL"> <xsd:annotation> <xsd:documentation>Faktura dokumentująca otrzymanie zapłaty lub jej części przed dokonaniem czynności oraz faktura wystawiona w związku z art. 106f ust. 4 ustawy</xsd:documentation> </xsd:annotation> </xsd:enumeration> <xsd:enumeration value="ROZ"> <xsd:annotation> <xsd:documentation>Faktura wystawiona w związku z art. 106f ust. 3 ustawy</xsd:documentation> </xsd:annotation> </xsd:enumeration> <xsd:enumeration value="UPR"> <xsd:annotation> <xsd:documentation>Faktura, o której mowa w art. 106e ust. 5 pkt 3 ustawy</xsd:documentation> </xsd:annotation> </xsd:enumeration> <xsd:enumeration value="KOR_ZAL"> <xsd:annotation> <xsd:documentation>Faktura korygująca fakturę dokumentującą otrzymanie zapłaty lub jej części przed dokonaniem czynności oraz fakturę wystawioną w związku z art. 106f ust. 4 ustawy</xsd:documentation> </xsd:annotation> </xsd:enumeration> <xsd:enumeration value="KOR_ROZ"> <xsd:annotation> <xsd:documentation>Faktura korygująca fakturę wystawioną w związku z art. 106f ust. 3 ustawy</xsd:documentation> </xsd:annotation> </xsd:enumeration> </xsd:restriction> </xsd:simpleType> </pre>
--	--

simpleType TRodzajTransportu

namespace	http://crd.gov.pl/wzor/2023/06/29/12648/		
type	restriction of xsd:integer		
properties	base xsd:integer		
used by	element Faktura/Fa/WarunkiTransakcji/Transport/RodzajTransportu		
facets	Kind	Value	Annotation
	enumeration	1	documentation Transport morski
	enumeration	2	documentation Transport kolejowy
	enumeration	3	documentation Transport drogowy
	enumeration	4	documentation Transport lotniczy
	enumeration	5	documentation Przesyłka pocztowa
	enumeration	7	documentation Stałe instalacje przesyłowe

	enumeration 8 documentation Żegluga śródlądowa
annotation	documentation Rodzaj transportu
source	<pre> <xsd:simpleType name="TRodzajTransportu"> <xsd:annotation> <xsd:documentation>Rodzaj transportu</xsd:documentation> </xsd:annotation> <xsd:restriction base="xsd:integer"> <xsd:enumeration value="1"> <xsd:annotation> <xsd:documentation>Transport morski</xsd:documentation> </xsd:annotation> </xsd:enumeration> <xsd:enumeration value="2"> <xsd:annotation> <xsd:documentation>Transport kolejowy</xsd:documentation> </xsd:annotation> </xsd:enumeration> <xsd:enumeration value="3"> <xsd:annotation> <xsd:documentation>Transport drogowy</xsd:documentation> </xsd:annotation> </xsd:enumeration> <xsd:enumeration value="4"> <xsd:annotation> <xsd:documentation>Transport lotniczy</xsd:documentation> </xsd:annotation> </xsd:enumeration> <xsd:enumeration value="5"> <xsd:annotation> <xsd:documentation>Przesyłka pocztowa</xsd:documentation> </xsd:annotation> </xsd:enumeration> <xsd:enumeration value="7"> <xsd:annotation> <xsd:documentation>Stałe instalacje przesyłowe</xsd:documentation> </xsd:annotation> </xsd:enumeration> <xsd:enumeration value="8"> <xsd:annotation> <xsd:documentation>Żegluga śródlądowa</xsd:documentation> </xsd:annotation> </xsd:enumeration> </xsd:restriction> </xsd:simpleType> </pre>

simpleType TRolaPodmiotu3

namespace	http://crd.gov.pl/wzor/2023/06/29/12648/
type	restriction of xsd:integer
properties	base xsd:integer
used by	element Faktura/Podmiot3/Rola

facets	Kind	Value	Annotation
	enumeration	1	documentation Faktor - w przypadku, gdy na fakturze występują dane faktora
	enumeration	2	documentation Odbiorca - w przypadku, gdy na fakturze występują dane jednostek wewnętrznych, oddziałów, wyodrębnionych w ramach nabywcy, które same nie stanowią nabywcy w rozumieniu ustawy
	enumeration	3	documentation Podmiot pierwotny - w przypadku, gdy na fakturze występują dane podmiotu będącego w stosunku do podatnika podmiotem przejętym lub przekształconym, który świadczył usługę lub dokonywał dostawy. Z wyłączeniem przypadków, o których mowa w art. 106j ust.2 pkt 3 ustawy, gdy dane te wykazywane są w części Podmiot1K
	enumeration	4	documentation Dodatkowy nabywca - w przypadku, gdy na fakturze występują dane kolejnych (innych niż wymieniony w części Podmiot2) nabywców
	enumeration	5	documentation Wystawca faktury - w przypadku, gdy na fakturze występują dane podmiotu wystawiającego fakturę w imieniu podatnika. Nie dotyczy przypadku, gdy wystawcą faktury jest nabywca
	enumeration	6	documentation Dokonujący płatności - w przypadku, gdy na fakturze występują dane podmiotu regulującego zobowiązanie w miejsce nabywcy
	enumeration	7	documentation Jednostka samorządu terytorialnego - wystawca
	enumeration	8	documentation Jednostka samorządu terytorialnego - odbiorca
	enumeration	9	documentation Członek grupy VAT - wystawca
	enumeration	10	documentation Członek grupy VAT - odbiorca
annotation	documentation Rola podmiotu trzeciego		
source	<pre> <xsd:simpleType name="TRolaPodmiotu3"> <xsd:annotation> <xsd:documentation>Rola podmiotu trzeciego</xsd:documentation> </xsd:annotation> <xsd:restriction base="xsd:integer"> <xsd:enumeration value="1"> <xsd:annotation> <xsd:documentation>Faktor - w przypadku, gdy na fakturze występują dane faktora</xsd:documentation> </xsd:annotation> </xsd:enumeration> <xsd:enumeration value="2"> <xsd:annotation> <xsd:documentation>Odbiorca - w przypadku, gdy na fakturze występują dane jednostek wewnętrznych, oddziałów, wyodrębnionych w ramach nabywcy, które same nie stanowią nabywcy w rozumieniu ustawy</xsd:documentation> </xsd:annotation> </xsd:enumeration> <xsd:enumeration value="3"> <xsd:annotation> <xsd:documentation>Podmiot pierwotny - w przypadku, gdy na fakturze występują dane podmiotu będącego w stosunku do podatnika podmiotem przejętym lub przekształconym, który świadczył usługę lub dokonywał dostawy. Z wyłączeniem przypadków, o których mowa w art. 106j ust.2 pkt 3 ustawy, gdy dane te wykazywane są w części Podmiot1K</xsd:documentation> </xsd:annotation> </xsd:enumeration> <xsd:enumeration value="4"> <xsd:annotation> <xsd:documentation>Dodatkowy nabywca - w przypadku, gdy na fakturze występują dane kolejnych (innych niż wymieniony w części Podmiot2) nabywców</xsd:documentation> </xsd:annotation> </xsd:enumeration> </xsd:restriction> </xsd:simpleType> </pre>		

	<pre> </xsd:enumeration> <xsd:enumeration value="5"> <xsd:annotation> <xsd:documentation>Wystawca faktury - w przypadku, gdy na fakturze występują dane podmiotu wystawiającego fakturę w imieniu podatnika. Nie dotyczy przypadku, gdy wystawcą faktury jest nabywca</xsd:documentation> </xsd:annotation> </xsd:enumeration> <xsd:enumeration value="6"> <xsd:annotation> <xsd:documentation>Dokonujący płatności - w przypadku, gdy na fakturze występują dane podmiotu regulującego zobowiązanie w miejsce nabywcy</xsd:documentation> </xsd:annotation> </xsd:enumeration> <xsd:enumeration value="7"> <xsd:annotation> <xsd:documentation>Jednostka samorządu terytorialnego - wystawca</xsd:documentation> </xsd:annotation> </xsd:enumeration> <xsd:enumeration value="8"> <xsd:annotation> <xsd:documentation>Jednostka samorządu terytorialnego - odbiorca</xsd:documentation> </xsd:annotation> </xsd:enumeration> <xsd:enumeration value="9"> <xsd:annotation> <xsd:documentation>Członek grupy VAT - wystawca</xsd:documentation> </xsd:annotation> </xsd:enumeration> <xsd:enumeration value="10"> <xsd:annotation> <xsd:documentation>Członek grupy VAT - odbiorca</xsd:documentation> </xsd:annotation> </xsd:enumeration> </xsd:restriction> </xsd:simpleType> </pre>
--	--

simpleType TRolaPodmiotuUpowaznionego

namespace	http://crd.gov.pl/wzor/2023/06/29/12648/		
type	restriction of xsd:integer		
properties	base xsd:integer		
used by	element	Faktura/PodmiotUpowazniony/RolaPU	
facets	Kind	Value	Annotation
	enumeration	1	documentation Organ egzekucyjny - w przypadku, o którym mowa w art. 106c pkt 1 ustawy
	enumeration	2	documentation Komornik sądowy - w przypadku, o którym mowa w art. 106c pkt 2 ustawy
	enumeration	3	documentation Przedstawiciel podatkowy - w przypadku, gdy na fakturze występują dane przedstawiciela podatkowego, o którym mowa w przepisach art. 18a - 18d ustawy
annotation	documentation Rola podmiotu upoważnionego		

source	<pre> <xsd:simpleType name="TRolaPodmiotuUpowaznionego"> <xsd:annotation> <xsd:documentation>Rola podmiotu upoważnionego</xsd:documentation> </xsd:annotation> <xsd:restriction base="xsd:integer"> <xsd:enumeration value="1"> <xsd:annotation> <xsd:documentation>Organ egzekucyjny - w przypadku, o którym mowa w art. 106c pkt 1 ustawy</xsd:documentation> </xsd:annotation> </xsd:enumeration> <xsd:enumeration value="2"> <xsd:annotation> <xsd:documentation>Komornik sądowy - w przypadku, o którym mowa w art. 106c pkt 2 ustawy</xsd:documentation> </xsd:annotation> </xsd:enumeration> <xsd:enumeration value="3"> <xsd:annotation> <xsd:documentation>Przedstawiciel podatkowy - w przypadku, gdy na fakturze występują dane przedstawiciela podatkowego, o którym mowa w przepisach art. 18a - 18d ustawy</xsd:documentation> </xsd:annotation> </xsd:enumeration> </xsd:restriction> </xsd:simpleType> </pre>
--------	---

simpleType TStatusInfoPodatnika

namespace	http://crd.gov.pl/wzor/2023/06/29/12648/															
type	restriction of xsd:integer															
properties	base xsd:integer															
used by	element Faktura/Podmiot1/StatusInfoPodatnika															
facets	<table border="1"> <thead> <tr> <th>Kind</th> <th>Value</th> <th>Annotation</th> </tr> </thead> <tbody> <tr> <td>enumeration</td> <td>1</td> <td>documentation Podatnik znajdujący się w stanie likwidacji</td> </tr> <tr> <td>enumeration</td> <td>2</td> <td>documentation Podatnik, który jest w trakcie postępowania restrukturyzacyjnego</td> </tr> <tr> <td>enumeration</td> <td>3</td> <td>documentation Podatnik znajdujący się w stanie upadłości</td> </tr> <tr> <td>enumeration</td> <td>4</td> <td>documentation Przedsiębiorstwo w spadku</td> </tr> </tbody> </table>	Kind	Value	Annotation	enumeration	1	documentation Podatnik znajdujący się w stanie likwidacji	enumeration	2	documentation Podatnik, który jest w trakcie postępowania restrukturyzacyjnego	enumeration	3	documentation Podatnik znajdujący się w stanie upadłości	enumeration	4	documentation Przedsiębiorstwo w spadku
Kind	Value	Annotation														
enumeration	1	documentation Podatnik znajdujący się w stanie likwidacji														
enumeration	2	documentation Podatnik, który jest w trakcie postępowania restrukturyzacyjnego														
enumeration	3	documentation Podatnik znajdujący się w stanie upadłości														
enumeration	4	documentation Przedsiębiorstwo w spadku														
annotation	documentation Status podatnika															
source	<pre> <xsd:simpleType name="TStatusInfoPodatnika"> <xsd:annotation> <xsd:documentation>Status podatnika</xsd:documentation> </xsd:annotation> <xsd:restriction base="xsd:integer"> <xsd:enumeration value="1"> <xsd:annotation> <xsd:documentation>Podatnik znajdujący się w stanie likwidacji</xsd:documentation> </xsd:annotation> </xsd:enumeration> </xsd:restriction> </xsd:simpleType> </pre>															

	<pre> <xsd:enumeration value="2"> <xsd:annotation> <xsd:documentation>Podatnik, który jest w trakcie postępowania restrukturyzacyjnego</xsd:documentation> </xsd:annotation> </xsd:enumeration> <xsd:enumeration value="3"> <xsd:annotation> <xsd:documentation>Podatnik znajdujący się w stanie upadłości</xsd:documentation> </xsd:annotation> </xsd:enumeration> <xsd:enumeration value="4"> <xsd:annotation> <xsd:documentation>Przedsiębiorstwo w spadku</xsd:documentation> </xsd:annotation> </xsd:enumeration> </xsd:restriction> </xsd:simpleType> </pre>
--	--

simpleType TStawkaPodatku

namespace	http://crd.gov.pl/wzor/2023/06/29/12648/		
type	restriction of tns:TZnakowy		
properties	base tns:TZnakowy		
used by	elements Faktura/Fa/FaWiersz/P 12 Faktura/Fa/Zamowienie/ZamowienieWiersz/P 12Z		
facets	Kind	Value	Annotation
	minLength	1	
	maxLength	256	
	enumeration	23	
	enumeration	22	
	enumeration	8	
	enumeration	7	
	enumeration	5	
	enumeration	4	
	enumeration	3	
	enumeration	0	
	enumeration	zw	documentation zwolnione od podatku
	enumeration	oo	documentation odwrotne obciążenie
	enumeration	np	documentation niepodlegające opodatkowaniu- dostawy towarów oraz świadczenia usług poza terytorium kraju
annotation	documentation Stawka podatku		
source	<pre> <xsd:simpleType name="TStawkaPodatku"> <xsd:annotation> <xsd:documentation>Stawka podatku</xsd:documentation> </xsd:annotation> <xsd:restriction base="tns:TZnakowy"> <xsd:enumeration value="23"/> <xsd:enumeration value="22"/> <xsd:enumeration value="8"/> </pre>		

	<pre> <xsd:enumeration value="7"/> <xsd:enumeration value="5"/> <xsd:enumeration value="4"/> <xsd:enumeration value="3"/> <xsd:enumeration value="0"/> <xsd:enumeration value="zw"> <xsd:annotation> <xsd:documentation>zwolnione od podatku</xsd:documentation> </xsd:annotation> </xsd:enumeration> <xsd:enumeration value="oo"> <xsd:annotation> <xsd:documentation>odwrotne obciążenie</xsd:documentation> </xsd:annotation> </xsd:enumeration> <xsd:enumeration value="np"> <xsd:annotation> <xsd:documentation>niepodlegające opodatkowaniu- dostawy towarów oraz świadczenia usług poza terytorium kraju</xsd:documentation> </xsd:annotation> </xsd:enumeration> </xsd:restriction> </xsd:simpleType> </pre>
--	--

simpleType TTypKorekty

namespace	http://crd.gov.pl/wzor/2023/06/29/12648/		
type	restriction of xsd:integer		
properties	base xsd:integer		
used by	element	Faktura/Fa/TypKorekty	
facets	Kind	Value	Annotation
	enumeration	1	documentation Korekta skutkująca w dacie ujęcia faktury pierwotnej
	enumeration	2	documentation Korekta skutkująca w dacie wystawienia faktury korygującej
	enumeration	3	documentation Korekta skutkująca w dacie innej, w tym gdy dla różnych pozycji faktury korygującej daty te są różne
annotation	documentation	Typ skutku korekty w ewidencji dla podatku od towarów i usług	
source	<pre> <xsd:simpleType name="TTypKorekty"> <xsd:annotation> <xsd:documentation>Typ skutku korekty w ewidencji dla podatku od towarów i usług</xsd:documentation> </xsd:annotation> <xsd:restriction base="xsd:integer"> <xsd:enumeration value="1"> <xsd:annotation> <xsd:documentation>Korekta skutkująca w dacie ujęcia faktury pierwotnej</xsd:documentation> </xsd:annotation> </xsd:enumeration> <xsd:enumeration value="2"> <xsd:annotation> <xsd:documentation>Korekta skutkująca w dacie wystawienia faktury </pre>		

	<pre> korygującej</xsd:documentation> </xsd:annotation> </xsd:enumeration> <xsd:enumeration value="3"> <xsd:annotation> <xsd:documentation>Korekta skutkująca w dacie innej, w tym gdy dla różnych pozycji faktury korygującej daty te są różne</xsd:documentation> </xsd:annotation> </xsd:enumeration> </xsd:restriction> </xsd:simpleType> </pre>
--	--

simpleType TZnakowy

namespace	http://crd.gov.pl/wzor/2023/06/29/12648/		
type	restriction of xsd:token		
properties	base	xsd:token	
used by	elements	Faktura/Stopka/Rejestry/BDO Faktura/Fa/WarunkiTransakcji/Transport/JednostkaOpakowania TKluczWartosc/Klucz TRachunekBankowy/NazwaBanku Faktura/Podmiot1/NrEORI Faktura/Podmiot2/NrEORI Faktura/Podmiot3/NrEORI Faktura/PodmiotUpowazniony/NrEORI Faktura/Fa/DaneFaKorygowanej/NrFaKorygowanej Faktura/Fa/NrFaKorygowany Faktura/Fa/FakturaZaliczkowa/NrFaZaliczkowej Faktura/Podmiot2/NrKlienta Faktura/Podmiot3/NrKlienta Faktura/Fa/WarunkiTransakcji/NrPartiiTowaru Faktura/Fa/WarunkiTransakcji/Umowy/NrUmowy Faktura/Fa/WarunkiTransakcji/Zamowienia/NrZamowienia Faktura/Fa/WarunkiTransakcji/Transport/NrZleceniaTransportu Faktura/Fa/OkresFaKorygowanej Faktura/Fa/Platnosc/OpisPlatnosci TRachunekBankowy/OpisRachunku Faktura/Podmiot3/OpisRoli Faktura/Fa/Adnotacje/Zwolnienie/P_19A Faktura/Fa/Adnotacje/Zwolnienie/P_19B Faktura/Fa/Adnotacje/Zwolnienie/P_19C Faktura/Fa/P_1M Faktura/Fa/P_2 Faktura/Fa/Adnotacje/NoweSrodkiTransportu/NowySrodekTransportu/P_22B Faktura/Fa/Adnotacje/NoweSrodkiTransportu/NowySrodekTransportu/P_22B1 Faktura/Fa/Adnotacje/NoweSrodkiTransportu/NowySrodekTransportu/P_22B2 Faktura/Fa/Adnotacje/NoweSrodkiTransportu/NowySrodekTransportu/P_22B3 Faktura/Fa/Adnotacje/NoweSrodkiTransportu/NowySrodekTransportu/P_22B4 Faktura/Fa/Adnotacje/NoweSrodkiTransportu/NowySrodekTransportu/P_22BK Faktura/Fa/Adnotacje/NoweSrodkiTransportu/NowySrodekTransportu/P_22BMD Faktura/Fa/Adnotacje/NoweSrodkiTransportu/NowySrodekTransportu/P_22BMK Faktura/Fa/Adnotacje/NoweSrodkiTransportu/NowySrodekTransportu/P_22BNR Faktura/Fa/Adnotacje/NoweSrodkiTransportu/NowySrodekTransportu/P_22BRP Faktura/Fa/Adnotacje/NoweSrodkiTransportu/NowySrodekTransportu/P_22BT Faktura/Fa/Adnotacje/NoweSrodkiTransportu/NowySrodekTransportu/P_22C Faktura/Fa/Adnotacje/NoweSrodkiTransportu/NowySrodekTransportu/P_22C1 Faktura/Fa/Adnotacje/NoweSrodkiTransportu/NowySrodekTransportu/P_22D Faktura/Fa/Adnotacje/NoweSrodkiTransportu/NowySrodekTransportu/P_22D1 Faktura/Fa/FaWiersz/P_7 Faktura/Fa/Zamowienie/ZamowienieWiersz/P_7Z Faktura/Fa/FaWiersz/P_8A Faktura/Fa/Zamowienie/ZamowienieWiersz/P_8AZ Faktura/Stopka/Rejestry/PelnaNazwa Faktura/Fa/Rozliczenie/Odlisczenia/Powod Faktura/Fa/Rozliczenie/Obciazenia/Powod Faktura/Fa/PrzyczynaKorekty TNaglowek/SystemInfo Faktura/Fa/Platnosc/TerminPlatnosci/TerminOpis TKluczWartosc/Wartosc Faktura/Fa/WarunkiTransakcji/WarunkiDostawy Faktura/Fa/Platnosc/Skonto/WarunkiSkonta Faktura/Fa/Platnosc/Skonto/WysokoscSkonta Faktura/Fa/WZ	
	simpleTypes	TGTU TNumerTelefonu TOznaczenieProceduryZ TOznaczenieProceduryZ TRodzajFaktury TStawkaPodatku	
facets	Kind	Value	Annotation
	minLength	1	
	maxLength	256	
annotation	documentation	Typ znakowy ograniczony do 256 znaków	
source	<pre> <xsd:simpleType name="TZnakowy"> <xsd:annotation> </pre>		

	<pre> <xsd:documentation>Typ znakowy ograniczony do 256 znaków</xsd:documentation> </xsd:annotation> <xsd:restriction base="xsd:token"> <xsd:minLength value="1"/> <xsd:maxLength value="256"/> </xsd:restriction> </xsd:simpleType> </pre>
--	---

simpleType TZnakowy20

namespace	http://crd.gov.pl/wzor/2023/06/29/12648/									
type	restriction of xsd:token									
properties	base xsd:token									
used by	<table border="0"> <tr> <td>elements</td> <td>Faktura/Fa/FaWiersz/GTIN Faktura/Fa/Zamowienie/ZamowienieWiersz/GTINZ</td> </tr> <tr> <td>simpleType</td> <td>TNIPIdWew</td> </tr> </table>	elements	Faktura/Fa/FaWiersz/GTIN Faktura/Fa/Zamowienie/ZamowienieWiersz/GTINZ	simpleType	TNIPIdWew					
elements	Faktura/Fa/FaWiersz/GTIN Faktura/Fa/Zamowienie/ZamowienieWiersz/GTINZ									
simpleType	TNIPIdWew									
facets	<table border="0"> <tr> <td>Kind</td> <td>Value</td> <td>Annotation</td> </tr> <tr> <td>minLength</td> <td>1</td> <td></td> </tr> <tr> <td>maxLength</td> <td>20</td> <td></td> </tr> </table>	Kind	Value	Annotation	minLength	1		maxLength	20	
Kind	Value	Annotation								
minLength	1									
maxLength	20									
annotation	documentation Typ znakowy ograniczony do 20 znaków									
source	<pre> <xsd:simpleType name="TZnakowy20"> <xsd:annotation> <xsd:documentation>Typ znakowy ograniczony do 20 znaków</xsd:documentation> </xsd:annotation> <xsd:restriction base="xsd:token"> <xsd:minLength value="1"/> <xsd:maxLength value="20"/> </xsd:restriction> </xsd:simpleType> </pre>									

simpleType TZnakowy50

namespace	http://crd.gov.pl/wzor/2023/06/29/12648/									
type	restriction of xsd:token									
properties	base xsd:token									
used by	<table border="0"> <tr> <td>elements</td> <td> Faktura/Fa/FaWiersz/CN Faktura/Fa/Zamowienie/ZamowienieWiersz/CNZ Faktura/Podmiot2/IDNabywcy Faktura/Podmiot3/IDNabywcy Faktura/Fa/Podmiot2K/IDNabywcy Faktura/Fa/FaWiersz/Indeks Faktura/Fa/Zamowienie/ZamowienieWiersz/IndeksZ Faktura/Fa/WarunkiTransakcji/Transport/OpisInnegoLadunku Faktura/Fa/WarunkiTransakcji/Transport/OpisInnegoTransportu Faktura/Fa/FaWiersz/PKOB Faktura/Fa/Zamowienie/ZamowienieWiersz/PKOBZ Faktura/Fa/FaWiersz/PKWiU Faktura/Fa/Zamowienie/ZamowienieWiersz/PKWiUZ Faktura/Fa/FaWiersz/UU_ID Faktura/Fa/Zamowienie/ZamowienieWiersz/UU_IDZ </td> </tr> </table>	elements	Faktura/Fa/FaWiersz/CN Faktura/Fa/Zamowienie/ZamowienieWiersz/CNZ Faktura/Podmiot2/IDNabywcy Faktura/Podmiot3/IDNabywcy Faktura/Fa/Podmiot2K/IDNabywcy Faktura/Fa/FaWiersz/Indeks Faktura/Fa/Zamowienie/ZamowienieWiersz/IndeksZ Faktura/Fa/WarunkiTransakcji/Transport/OpisInnegoLadunku Faktura/Fa/WarunkiTransakcji/Transport/OpisInnegoTransportu Faktura/Fa/FaWiersz/PKOB Faktura/Fa/Zamowienie/ZamowienieWiersz/PKOBZ Faktura/Fa/FaWiersz/PKWiU Faktura/Fa/Zamowienie/ZamowienieWiersz/PKWiUZ Faktura/Fa/FaWiersz/UU_ID Faktura/Fa/Zamowienie/ZamowienieWiersz/UU_IDZ							
elements	Faktura/Fa/FaWiersz/CN Faktura/Fa/Zamowienie/ZamowienieWiersz/CNZ Faktura/Podmiot2/IDNabywcy Faktura/Podmiot3/IDNabywcy Faktura/Fa/Podmiot2K/IDNabywcy Faktura/Fa/FaWiersz/Indeks Faktura/Fa/Zamowienie/ZamowienieWiersz/IndeksZ Faktura/Fa/WarunkiTransakcji/Transport/OpisInnegoLadunku Faktura/Fa/WarunkiTransakcji/Transport/OpisInnegoTransportu Faktura/Fa/FaWiersz/PKOB Faktura/Fa/Zamowienie/ZamowienieWiersz/PKOBZ Faktura/Fa/FaWiersz/PKWiU Faktura/Fa/Zamowienie/ZamowienieWiersz/PKWiUZ Faktura/Fa/FaWiersz/UU_ID Faktura/Fa/Zamowienie/ZamowienieWiersz/UU_IDZ									
facets	<table border="0"> <tr> <td>Kind</td> <td>Value</td> <td>Annotation</td> </tr> <tr> <td>minLength</td> <td>1</td> <td></td> </tr> <tr> <td>maxLength</td> <td>50</td> <td></td> </tr> </table>	Kind	Value	Annotation	minLength	1		maxLength	50	
Kind	Value	Annotation								
minLength	1									
maxLength	50									
annotation	documentation Typ znakowy ograniczony do 50 znaków									
source	<pre> <xsd:simpleType name="TZnakowy50"> <xsd:annotation> <xsd:documentation>Typ znakowy ograniczony do 50 znaków</xsd:documentation> </xsd:annotation> <xsd:restriction base="xsd:token"> </pre>									

	<pre> <xsd:minLength value="1"/> <xsd:maxLength value="50"/> </xsd:restriction> </xsd:simpleType> </pre>
--	--

simpleType TZnakowy512

namespace	http://crd.gov.pl/wzor/2023/06/29/12648/									
type	restriction of xsd:token									
properties	base xsd:token									
used by	elements TAdres/AdresL1 TAdres/AdresL2 TPodmiot1/Nazwa TPodmiot2/Nazwa TPodmiot3/Nazwa									
facets	<table border="1"> <thead> <tr> <th>Kind</th> <th>Value</th> <th>Annotation</th> </tr> </thead> <tbody> <tr> <td>minLength</td> <td>1</td> <td></td> </tr> <tr> <td>maxLength</td> <td>512</td> <td></td> </tr> </tbody> </table>	Kind	Value	Annotation	minLength	1		maxLength	512	
Kind	Value	Annotation								
minLength	1									
maxLength	512									
annotation	documentation Typ znakowy ograniczony do 512 znaków									
source	<pre> <xsd:simpleType name="TZnakowy512"> <xsd:annotation> <xsd:documentation>Typ znakowy ograniczony do 512 znaków</xsd:documentation> </xsd:annotation> <xsd:restriction base="xsd:token"> <xsd:minLength value="1"/> <xsd:maxLength value="512"/> </xsd:restriction> </xsd:simpleType> </pre>									